

STIHL

STIHL BR 700

Skötsel­anvisning
Käyttö­ohje
Betjenings­vejledning
Bruksanvisning



Ⓢ Skötselanvisning
1 - 25

ⓕⓘN Käyttöohje
26 - 51

ⒹⓀ Betjeningsvejledning
52 - 76

Ⓝ Bruksanvisning
77 - 101

Innehållsförteckning

Om denna bruksanvisning	2
Säkerhetsanvisningar och arbetsteknik	2
Komplettering av maskinen	7
Inställning av gasvajern	9
Påtagning av bärselen	10
Bränsle	10
Påfyllning av bränsle	11
Vinterbruk	12
Information före start	13
Starta/stanna motorn	13
Anvisningar för driften	15
Byte av luftfiltret	16
Inställning av förgasaren	16
Tändstift	17
Förvaring av maskinen	18
Kontroll och underhåll av fackhandlare	18
Skötsel och underhåll	19
Minimera slitage och undvik skador	21
Viktiga komponenter	22
Tekniska data	23
Reparationsanvisningar	24
Avfallshantering	24
EU-försäkran om överensstämmelse	24

Hej!

Tack för att du valt en kvalitetsprodukt från STIHL.

Den här produkten har tillverkats med moderna metoder och under omfattande kvalitetskontroller. Vi vill göra allt vi kan för att du ska vara nöjd med den här produkten och kunna använda den utan problem.

Om du har frågor om produkten ber vi dig kontakta din återförsäljare eller vår försäljningsavdelning.

Hälsningar



Dr Nikolas Stihl

Om denna bruksanvisning

Symboler

Symboler som finns på maskinen förklaras i denna skötselanvisning.

Beroende på maskinens typ och utrustning kan följande symboler visas på maskinen.



Bränsletank; bränsleblandning av bensin och motorolja



Insugsluft: Vinterdrift



Insugsluft: Somnardrift

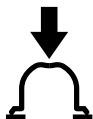

Använda den manuella bränslepumpen

Markering av textavsnitt



VARNING

Varning för olycksrisk och skaderisk för personer samt varning för allvarliga materiella skador.



OBS!

Varning för skador på maskinen eller enstaka komponenter.

Teknisk vidareutveckling

STIHL arbetar ständigt med vidareutveckling av samtliga maskiner; vi måste därför förbehålla oss rätten till ändringar av leveransomfattningen när det gäller form, teknik och utrustning.

Det innebär att inga anspråk kan ställas utifrån information och bilder i den här skötselanvisningen.

Säkerhetsanvisningar och arbetsteknik



Speciella säkerhetsåtgärder krävs vid arbete med en motordriven maskin.



Läs hela bruksanvisningen noga innan produkten används för första gången och spara den på ett säkert ställe så att du har tillgång till den vid ett senare tillfälle. Det kan vara livsfarligt att inte följa bruksanvisningen.

Nationella föreskrifter från t.ex. facket, yrkesförbund, arbetarskyddsstyrelsen och andra måste följas.

Om du arbetar för första gången med maskinen: Låt säljaren eller annan sakkunnig person förklara hur maskinen hanteras på ett säkert sätt, eller delta i en utbildning.

Minderåriga får inte arbeta med maskinen. Undantagna är ungdomar över 16 år som utbildas under överinseende.

Håll barn, djur och åskådare på avstånd.

När maskinen inte används måste den placeras så att ingen utsätts för fara. Se till att obehöriga inte kan använda maskinen.

Användaren är ansvarig för olyckor eller faror där andra personer och deras egendom drabbas.

Överlåt endast maskinen till personer som är förtrogna med denna modell och hur den används, skicka alltid med bruksanvisningen.

Användningen av bulleravgivande maskiner kan tidsbegränsas av nationella eller lokala föreskrifter.

Maskinen får bara tas i drift om alla komponenter är oskadade.

Använd inte högtryckstvätt för att rengöra maskinen. Den hårda vattenstrålen kan skada maskinens delar.

Tillbehör och reservdelar

Montera endast delar eller tillbehör som godkänts av STIHL för denna maskinen eller som är tekniskt likvärdiga. Kontakta en återförsäljare om du har frågor. Använd endast delar eller tillbehör av hög kvalitet. Annars finns det risk för olyckor eller skador.

STIHL rekommenderar att du använder originaldelar och tillbehör från STIHL. Deras egenskaper är optimalt anpassade till produkten och användarnas krav.

Gör inga ändringar på maskinen, det kan påverka säkerheten. STIHL tar inget ansvar för personskador och materiella skador till följd av ej godkända tillbehör.

Fysisk lämplighet

Den som arbetar med maskinen ska vara utvilad, frisk och i god kondition.

Den som av medicinska skäl inte får anstränga sig bör fråga en läkare om arbetet med en motordriven maskin är möjlig.

Endast personer med pacemaker: Den här maskinens tändningssystem skapar ett mycket svagt elektromagnetiskt fält. Det går inte att utesluta att det påverkar enskilda pacemakertyper. För att undvika hälsorisker rekommenderar STIL att du tar kontakt med din behandlande läkare och tillverkaren av pacemakern.

Det är förbjudet att arbeta med maskinen under inverkan av alkohol, mediciner eller droger som påverkar reaktionsförmågan.

Avsedd användning

Lövlåsen används för blåsa bort löv, gräs, papper och liknande, t.ex. i parker, idrottsarenor, på parkeringsplatser eller infarter. Den kan även användas för att blåsa rent skogsvägar.

Blås inte bort hälsovådliga material.

Maskinen får inte användas för andra ändamål eftersom det kan leda till olyckor eller skador på maskinen. Gör inga ändringar på produkten. Även detta kan leda till olyckor eller skador på produkten.

Kläder och utrustning

Använd föreskriftsenliga kläder och utrustning



Kläderna måste vara lämpliga och får inte hindra i arbetet. Använd tätt sittande kläder, overall men ingen arbetsrock.



Använd inte kläder med lösa remmar, snören och band, sjal, slips, smycken som kan komma in i luftintaget på sidan och på maskinens undersida. Bind ihop och stoppa undan långt hår (sjal, mössa, hjälm etc.).

Använd fasta skor med halkfria sulor.



För att minska risken för ögonskador ska tättslutande skyddsglasögon enligt standarden EN 166 användas. Se till att skyddsglasögonen sitter korrekt.

Använd ett personligt hörselskydd, t.ex. hörselkåpor.

STIHL har ett stort utbud av personskyddsutrustning.

Transportera maskinen

Stäng alltid av motorn.

Vid transport i fordon:

- Fäst maskinen så att den inte välter, kan skadas och så att bränsle inte kan rinna ut

Tanka



Bensin är extremt brandfarligt – håll den borta från öppen eld – spill inte ut bränsle – rök inte.

Stäng av motorn **innan du tankar**. Tanka inte så länge motorn är het. Bränsle kan rinna ut.

Brandfara! Sätt ner maskinen från ryggen innan du tankar den. Tanka bara när den står på marken.

Öppna tanklocket försiktigt så att övertrycket kan reduceras långsamt och inget bränsle rinner ut.

Tanka bara på välventilerade ställen. Om bränsle har hållits ut måste maskinen omedelbart rengöras. Det får inte komma något bränsle på kläderna. Byt dessa i så fall.

Var uppmärksam på läckage. Om bränsle rinner ut får motorn inte startas.



Livsfara på grund av brännskador! **Tanklock**

Efter tankningen ska tanklocket dras åt så hårt det går.



Därmed minskar risken för att tanklocket lossnar på grund av motorns vibrationer och att det rinner ut bränsle.

Före start

Kontrollera att maskinen är driftsäker, se de respektive kapitlen i bruksanvisningen:

Kontrollera att bränslesystemet är tätt och då framför allt de synliga delarna, såsom tanklock, slanganslutningar, bränslehandpump (endast motorer med bränslehandpump). Vid läckage eller skador får motorn inte startas.

- **Brandfara! Sätt ner maskinen från ryggen innan du tankar den. Tanka bara när den står på marken.** Gasspaken måste gå lätt och fjädra tillbaka till tomgångsläget av sig själv
- Inställningsspaken måste vara lätt att ställa in på
- **STOP eller 0** .Lövblåsen måste vara monterad korrekt
- Handtagen ska vara rena och torra, fria från olja och smuts. Det är viktigt för att maskinen ska kunna hanteras säkert
- Kontrollera att tändledningsstickkontakten sitter fast. Om stickkontakten sitter löst kan det uppstå gnistor som kan antända bränsle-luftblandningen.
- **Brandfara! Sätt ner maskinen från ryggen innan du tankar den. Tanka bara när den står på marken.**
- Kontrollera höljets skick

- Kontrollera remmarnas och selens skick. Skadade eller slitna bärremmar måste bytas ut
- Om fläkthuset är slitet (sprickor, avbrutna delar) kan det leda till personskador på grund av främmande delar kommer ut. Kontakta en återförsäljare om fläkthuset är skadat. STIHL rekommenderar en STIHL-återförsäljare

Maskinen får bara användas när den är driftsäker,

risk för olyckor! **Öva för en nödsituation: Öva att snabbt öppna låset i höftremmen, lossa axelremmarna och ta av maskinen från ryggen.**

Starta motorn

Minst 3 meter från det ställe där maskinen tankades och ej i stängt utrymme.

Maskinen hanteras bara av en person. Tillåt inga ytterligare personer i arbetsområdet, inte heller vid start.

Starta inte motorn i handen. Starta på det sätt som beskrivs i bruksanvisningen.

Kontrollera att underlaget är jämnt, fast och säkert. Håll i maskinen ordentligt.

När motorn startats kan luftströmmen blåsa upp föremål (t.ex. stenar).

Under arbetet

Vid hotande fara eller i nödfall måste motorn stängas av omedelbart. Ställ inställningsspaken på

STOPP eller 0. Ingen får befinna sig i en omkrets på 15 m när maskinen används,

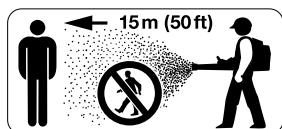

risk för skador av föremål som blåses upp.

Håll samma avstånd till föremål (bilar, rutor), **risk för materialskador!**



Blås aldrig i riktning mot andra personer eller djur. Maskinen kan blåsa upp små föremål med hög hastighet, **av föremål som blåses upp.**

Var försiktig så att du inte skadar smådjur (på fria ytor och i trädgårdar).

Lämna aldrig maskinen utan uppsikt.

Var försiktig när det är halt, blött, finns snö och is, i backar, på ojämn mark, **halkrisk!**

Var uppmärksam på hinder: Skräp, stubbar, rötter, diken, **snubbelrisk!**

Arbeta inte på en stege eller instabila ställen.

Var särskilt försiktig när du använder hörselskydd. Det är då svårare att höra ljud som indikerar fara (skrik, varningssignaler etc.).

Arbeta lugnt och med eftertanke och bara vid goda ljus- och siktförhållanden. Arbeta försiktigt och utsätt inte andra för fara.

Ta rast i rätt tid för att du inte ska bli trött eller utmattad. **Öva för en nödsituation: Öva att snabbt öppna låset i höftremmen, lossa axelremmarna och ta av maskinen från ryggen.**



Maskinen avger **giftiga avgaser** så snart motorn går. Dessa gaser kan vara luktlösa och osynliga och innehålla oförbrända kolväten och bensol. Arbeta aldrig i slutna eller dåligt ventilerade utrymmen med maskinen. Detta gäller även maskiner med katalysator.

Se alltid till att det finns tillräckligt med luftcirkulation, framför allt vid arbeten i diken, försänkningar eller vid trånga förhållanden, **livsfara på grund av förgiftning!**

Vid illamående, synstörningar (t.ex. förminskat synfält), hörselstörningar, svindel, minskad koncentrationsförmåga ska arbetet omedelbart avbrytas. Dessa symptom kan ha orsakats av alltför höga avgaskoncentrationer, **Öva för en nödsituation: Öva att snabbt öppna låset i höftremmen, lossa axelremmarna och ta av maskinen från ryggen.**

Rök inte vid användningen och i närheten av maskinen, **Sätt ner maskinen från ryggen innan du tankar den. Tanka bara när den står på marken.** Det kan komma ut brandfarliga bensenångor ur bränslesystemet.

Använd alltid dammskyddsmask om damm bildas.

Avge så lite buller och avgaser som möjligt med maskinen. Låt inte motorn gå i onödan. Gasa bara vid arbete.

Sätt ner maskinen på ett jämnt och ej brännbart underlag efter arbetet. Sätt inte ner den i närheten av brandfarliga material (t.ex. träspån, bark, torrt gräs, bränsle), **Sätt ner maskinen från ryggen innan du tankar den. Tanka bara när den står på marken.**

Om maskinen utsatts för ej avsedd belastning (t.ex. våldsinverkan från slag eller fall) måste man kontrollera att den är driftsäker innan man fortsätter att använda den, se även "Före start". Kontrollera särskilt att bränslesystemet är tätt och att säkerhetsanordningarna fungerar. En maskin som inte är driftsäker får absolut inte användas. Kontakta en återförsäljare i tveksamma fall.

Använd lövblåsen

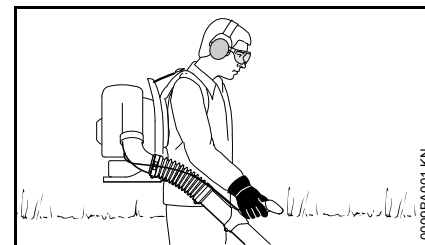

Maskinen bärs på ryggen. Höger hand styr blåsroret på handtaget.

Gå långsamt framåt när du arbetar. Håll blåsrorets utblåsområde under kontroll. Gå inte bakåt, **snubbelrisk!**

Stäng av motorn innan maskinen sätts ner från ryggen.

Arbetsteknik

För att minska blåstiden använd kratta och kvast för att lossa smutspartiklar före blåsningen.

Rekommenderad arbetsteknik för att minska luftföroreningarna:

- Vid behov kan man fukta ytor som ska blåsas rena för att undvika dammbildning.
- Blås inte små smutspartiklar mot människor (särskilt barn), husdjur, mot öppna fönster eller nytvättade bilar. Blås försiktigt bort smutspartiklarna.
- Samla sammanbläst smuts i en sopcontainer, blås inte in det på granntomten.

Rekommenderad arbetsteknik för att minska buller:

- Använd endast maskinen på förnuftiga tider – inte tidigt på morgonen, sent på kvällen eller under lunchtid, när andra människor kan störas. Håll dig till lokala angivna tider.
- Kör blåsaggregatet med det lägsta möjliga motorvarvtalet som arbetet kräver.
- Kontrollera utrustningen innan arbetet påbörjas, speciellt ljuddämparen, luftinsuget och luftfiltret.

Vibrationer

Längre tids användning av maskinen kan leda till cirkulationsrubbingar i händerna ("vita fingrar"), vilka orsakats av vibrationerna.

En allmänt giltig längd för användningsperioden kan inte fastställas eftersom den påverkas av många olika faktorer.

Användningsperioden kan förlängas genom:

- att händerna hålls varma
- ta pauser

Användningsperioden förkortas genom:

- Individuella betingelser såsom dålig blodcirkulation (Känns igen genom: fingrar som ofta blir kalla, stickningar)
- låga utomhustemperaturer
- Greppets styrka (ett kraftigt grepp kan hämma blodcirkulationen)

Vid regelbunden långvarig användning av maskinen, samt om de olika symptomen (t.ex. stickningar i fingrarna) återkommer upprepade gånger, rekommenderas en läkarundersökning.

Underhåll och reparation

Utför regelbundet underhåll på maskinen. Utför endast de underhållsarbeten som beskrivs i skötselanvisningen. Allt annat arbete ska utföras av en fackhandlare.

Vi rekommenderar att man endast låter auktoriserade STIHL återförsäljare genomföra underhållsarbeten och

reparationer. STIHL fackhandlare erbjuds regelbunden utbildning och har teknisk information till sitt förfogande.

Använd endast reservdelar av hög kvalitet. Annars finns det risk för olyckor och skador på maskinen. Vid frågor, kontakta en fackhandlare.

Vi rekommenderar att du använder STIHL originalreservdelar. Dessa har optimala egenskaper och är anpassade till maskinen och användarens krav.

Vid reparation, underhåll och rengöring ska man alltid **stänga av motorn – skaderisk!** – Undantag: Förgasar- och tomgångsinställning.

Sätt inte igång motorn med startanordningen vid avdragen tändkabelsko eller med utskruvat tändstift – **brandfara** om gnistor kommer utanför cylindern!

Utför inte underhåll och förvara inte maskinen i närheten av öppen eld.

Kontrollera regelbundet att tanklocket är tätt.

Använd endast felfria och av STIHL godkända tändstift - se "Tekniska data".

Kontrollera tändkabeln (felfri isolering, stabil anslutning).

Kontrollera att ljuddämparen är i felfritt skick.

Använd inte maskinen med skadad ljuddämpare eller om ljuddämparen är borttagen – **brandfara!** – **risk för hörselskador!**

Rör inte vid varm ljuddämpare – **brännskaderisk!**

Vibrationsdämparnas skick påverkar vibrationsnivån – kontrollera vibrationsdämparna regelbundet.

Stäng av motorn innan du åtgärdar fel.

Komplettering av maskinen

Montera slangklämmor och korrugerad slang

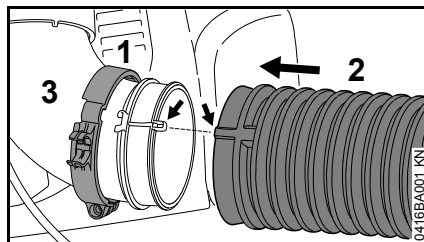

- Trä på slangklämman (1) (med spår för gasdrag) med positionsmarkeringarna åt vänster på grenröret (3)
- Trä på den korrugerade slangen (2) på grenröret (3)

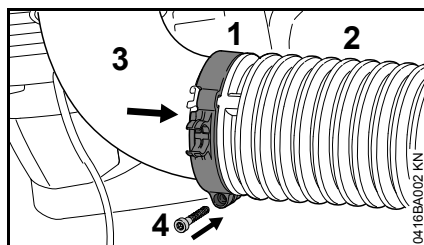

- Trä på slangklämman (1) på den korrugerade slangen (2)
- Passa ihop markeringarna på slangklämman (1) och grenröret (3), öglan ska peka nedåt
- Fäst slangklämman (1) med skruven (4)

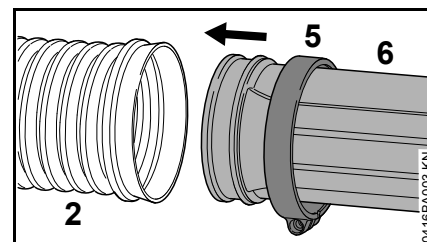

- Trä på slangklämman (5) (utan spår för gasdrag) med positionsmarkeringarna åt höger på blåsörret (6)
- Trä på blåsörret (6) på den korrugerade slangen (2)

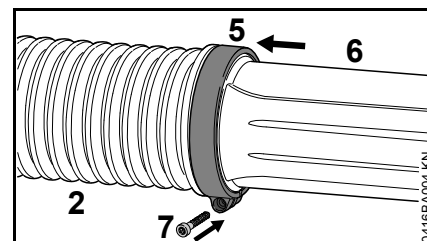

- Trä på slangklämman (5) på den korrugerade slangen (2)
- Justera slangklämman (5) och blåsörret (6), se bilden
- Fäst slangklämman (5) med skruven (7)

Montera manöverhandtaget

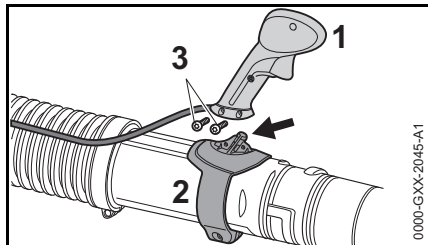

- Fäst manöverhandtaget (1) på fästet (2)
- Skruva in skruvarna (3) och dra åt

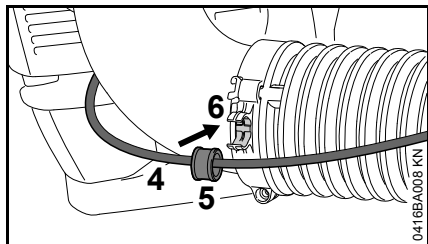

- Fäst gasdraget (4) med hylsan (5) i slangklämman (6)

Ställ in manöverhandtaget

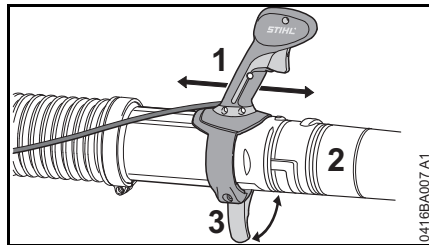

- Öppna fästspaken (3)
- Flytta manöverhandtaget (1) på längden på blåsröret (2) och ställ in efter armens längd
- Stäng fästspaken (3)

Montera munstycket (BR 700)

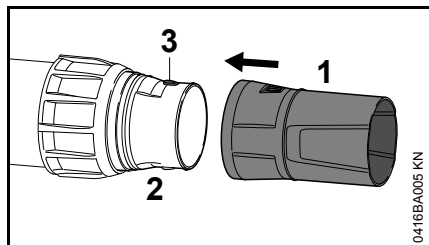

- Trä på munstycket (1) på blåsröret (2) och fäst i tapparna (3)

Demontera munstycket (BR 700)

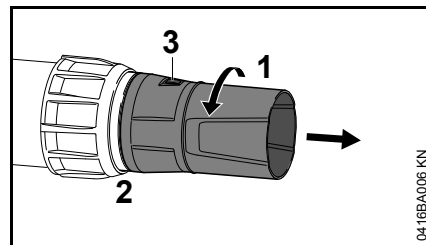

- Vrid munstycket (1) i pilens riktning tills tapparna (3) täcks
- Dra av munstycket (1) från blåsröret (2)

Montera munstycket (BR 700 X)

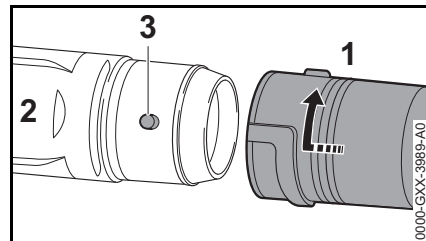

- Trä på munstycket (1) på blåsröret (2) och fäst i tapparna (3)
- Vrid munstycket (1) i pilens riktning tills det tar stopp

Demontera munstycket (BR 700 X)

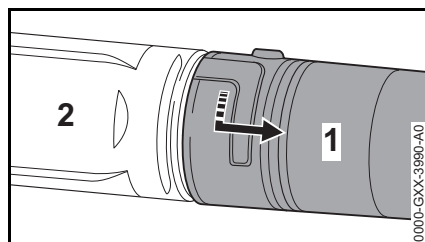

- Vrid munstycket (1) i pilens riktning tills det tar stopp
- Dra av munstycket (1) från blåsroret (2)

Justera blåsroret (BR 700)

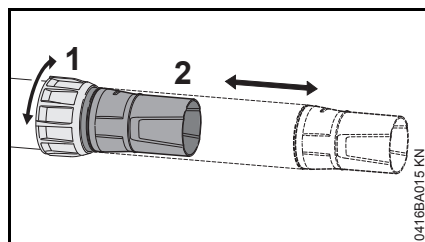

- Lossa hattmuttern (1)
- Dra ut blåsroret (2) till rätt längd
- Fäst hattmuttern (1)

Slitagemarkering på munstycket

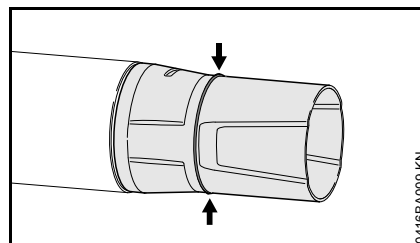

Under arbetet slits den främre delen av munstycket på grund av kontakt med marken. Munstycket är en slitdel och måste bytas när slitagemarkeringen nås.

Transporthjälpmiddel

För förvaring och transport:

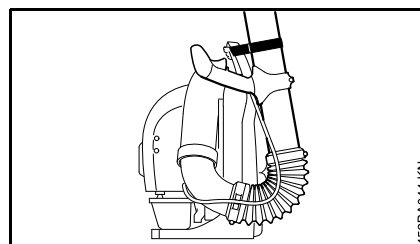

- Fäst blåsroret med kardborreband på baksidans handtagsöppning

Inställning av gasvajern

När maskinen har monterats eller efter en längre tids användning måste eventuellt gasdraget justeras.

Ställ bara in gasdraget när maskinen är komplett monterad.

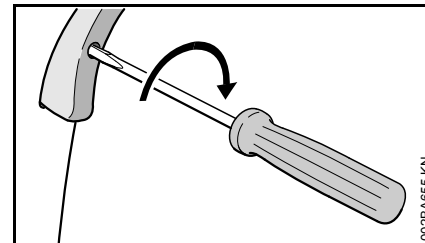

- Ställ gasspaken i fullgasläget
- Skruva in skruven i gasspaken till det första anslaget i pilens riktning. Skruva sedan ytterligare ett halvt varv.

Påtagning av bärselen

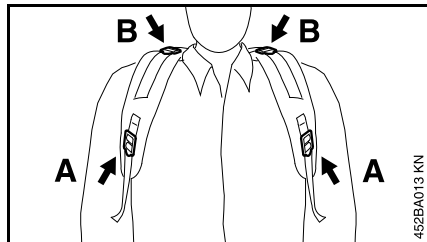

- Ställ in selen så att ryggpattan ligger an stadigt mot ryggen.

- A höjdställning
B inställning av lutning

Åtdragning av selen

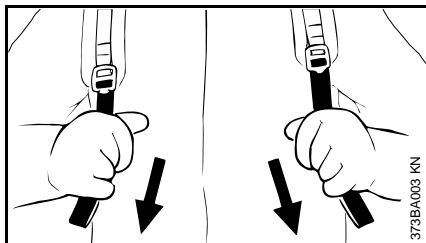

- Dra ändarna på remmarna nedåt.

Lossa selen

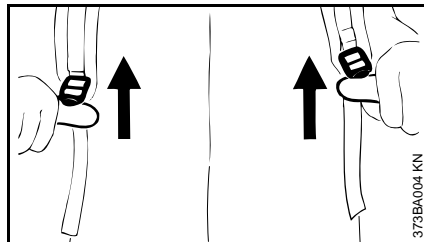

- Lyft upp klämmorna.

Bränsle

Motorn måste drivas med en bränsleblandning av bensin och motorolja.



VARNING

Undvik direkt hudkontakt med bränsle och andas inte in bränsleångor.

STIHL MotoMix

Vi rekommenderar att du använder STIHL MotoMix. Den här färdiga bränsleblandningen är bensolfri, blyfri, har hög oktanhalt och har alltid rätt blandningsförhållande.

STIHL MotoMix är blandad med STIHL tvåtaktsmotorolja HP Ultra som ger lång motorlivslängd.

MotoMix finns inte på alla marknader.

Blanda bränsle



Olämpliga drivmedel eller blandningsförhållanden som avviker från den föreskrivna kan skada motorn allvarligt. Bensin eller motorolja av låg kvalitet kan skada motorn, packningar, ledningar och bränsletanken.

Bensin

Använd endast **märkesbensin** som minst har en oktanhalt på 90 RON, blyfri eller med bly.

Bensin med en alkoholhalt över 10 % kan orsaka ojämn gång i motorer med justerbar förgasare och får därför inte användas i sådana motorer.

Motorer med M-Tronic har full effekt med bensin med upp till 25 % alkoholhalt (E25).

Motorolja

Om bränsle blandas själv får endast en STIHL tvåtaktsmotorolja eller en annan motorolja med hög kapacitet i klass JASO FB; JASO FC; JASO FD; ISO-L-EGB, ISO-L-EGC eller ISO-L-EGD användas.

STIHL föreskriver tvåtaktsmotoroljan STIHL HP Ultra eller en likvärdig motorolja med hög kapacitet, för att kunna garantera utsläppsgrensvärdet under maskinens livstid.

Blandningsförhållande

STIHL tvåtaktsmotorolja 1:50; 1:50 = 1 del olja + 50 delar bensin

Exempel

Bensinmängd liter	STIHL tvåtaktsolja liter	STIHL tvåtaktsolja 1:50 (ml)
1	0,02	(20)
5	0,10	(100)
10	0,20	(200)
15	0,30	(300)
20	0,40	(400)
25	0,50	(500)

- Blanda i en behållare som är godkänd för bränsle; tillsätt först motorolja och sedan bensin och blanda nogga

Förvara bränsleblandningen

Förvara bara i behållare som är godkända för bränsle på en säker, torr och sval plats, skydda mot ljus och solljus.

Bränsleblandningar åldras, blanda bara så att det räcker i några veckor. Lagra inte bränsleblandningen längre än 30 dagar. Bränsleblandningen kan bli obrukbar snabbare om den utsätts för ljus, solljus, låga eller höga temperaturer.

STIHL MotoMix kan lagras upp till 2 år utan problem.

- Skaka behållaren med bränsleblandningen kraftigt innan du fyller på bränsle

VARNING

Det kan bildas tryck i behållaren, öppna den försiktigt.

- Rengör bränsletanken och behållaren nogga då och då

Hantera bränslerester och rengöringsmedel enligt gällande miljöskyddsbestämmelser!

Påfyllning av bränsle



Förberedelse av maskinen

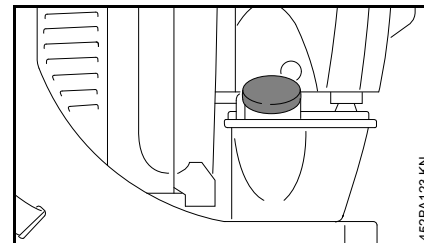

- Rengör tanklocket och ytan runt det före tankning så att ingen smuts kommer in i tanken.

Öppna tanklocket med skruvlås

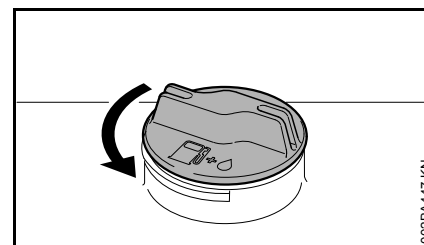

- Vrid locket moturs tills det kan tas bort från tanköppningen
- Ta av tanklocket

Fyll på bränsle

Se till att inte spilla bränsle vid tankningen och fyll inte tanken ända upp. Vi rekommenderar STIHL påfyllningssystem (specialtillbehör).

Stänga tanklocket med skruvlås

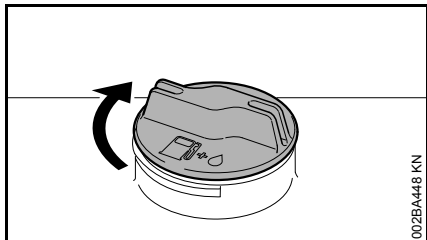

- Sätt locket på plats
- Vrid locket medurs till stopp och dra sedan åt så hårt som möjligt för hand

Vinterbruk



Vid temperaturer under +10 °C:

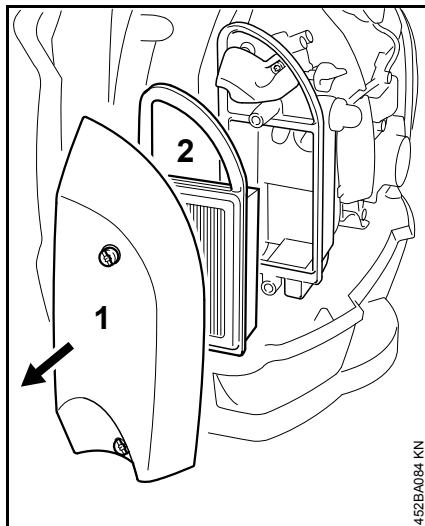

- Ta bort filterkåpan (1) och luftfiltret (2).

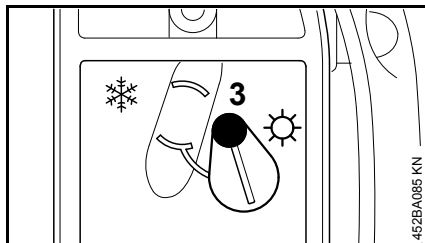

- Lossa skruven (3).

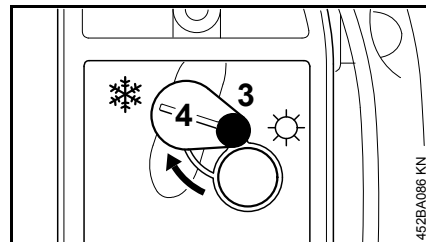

- Sätt kåpan (4) i läget ❄️ (vinterbruk).
- Dra åt skruven (3).
- Sätt tillbaka filterkåpan och luftfiltret.

Vid temperaturer över +20 °C:

- Se noga till att kåpan (4) återställs till läget ☀️ (sommarbruk) –



annars finns det risk för motorstörningar på grund av överhettning!

Information före start



Kontrollera följande delar och rengör dem om det behövs innan motorn startas:

- Bottenplatta
- Skyddsgallret mellan bakssidan och motorenheten

Inställningsspakens lägen

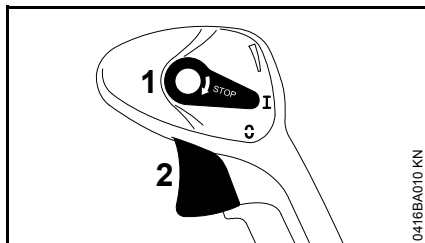

- 1 Inställningsspak
2 Gasspak

Läge "I"

Motorn går eller är startklar.
Gasspaken (2) kan ställas in steglöst.

Läge "0"

Tändningen avbryts, motorn stannar.
Inställningsspaken (1) går inte in i det här läget utan går tillbaka till läget "I".
Tändningen slås på automatiskt igen.

Gasspak

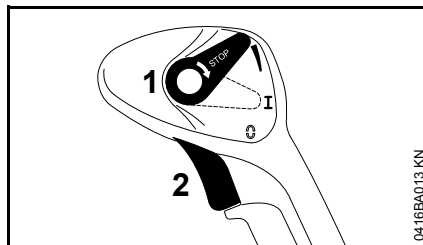

Gasspaken (2) kan fästas steglöst.

För att lossa den:

- Ställ inställningsspaken (1) på "I" igen

Starta/stanna motorn

Starta motorn

- Observera säkerhetsföreskrifterna



Starta endast maskinen på ett rent och dammfritt underlag så att den inte suger upp något damm.

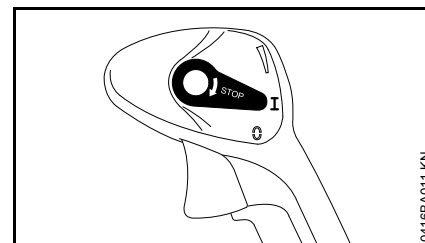

- Inställningsspaken måste stå på I

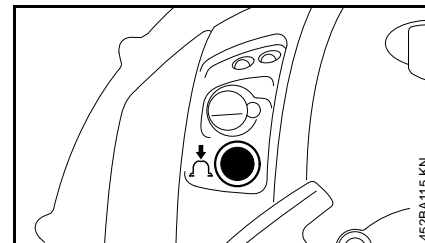

- Tryck på bränslehandpumpens bälg minst fem gånger, även om bälgen är fylld med bränsle

Kall motor (kallstart)

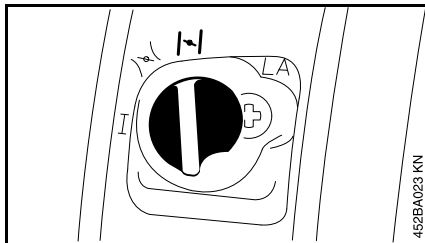

- Vrid startspjällets vridknapp till

Varm motor (varmstart)

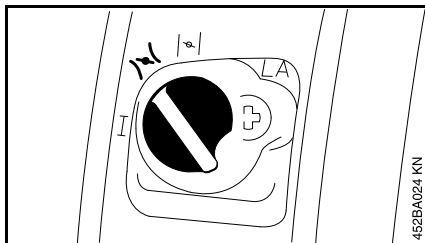

- Vrid startspjällets vridknapp till

Detta läge gäller också när motorn har varit igång men fortfarande är kall.

Start

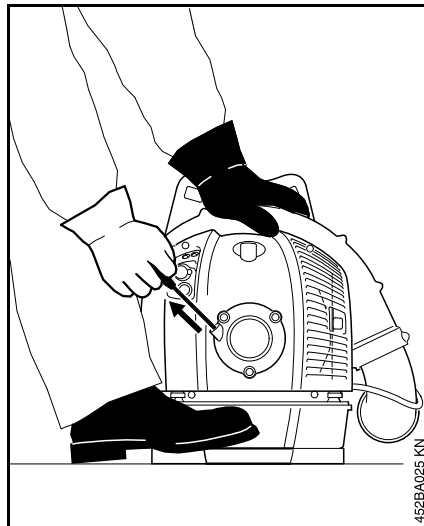

- Placera maskinen säkert på marken. Kontrollera att ingen finns i närheten av blåsrets munstycke
- Stå säkert: Håll i maskinen med vänster hand i höljet och ta spjärm med en fot så att du inte halkar
- Dra långsamt ut starthandtaget med höger hand till det första märkbara anslaget och dra sedan snabbt och kraftigt. Dra inte linan ända tills den tar slut – **risk för att linan går av!**
- Låt inte starthandtaget gå tillbaka av sig självt mot utdragningsriktningen utan för det tillbaka så att linan lindas upp korrekt
- Starta tills motorn går igång, ställ startspjällets vridknapp på senast efter fem startförsök

Efter första tändningen

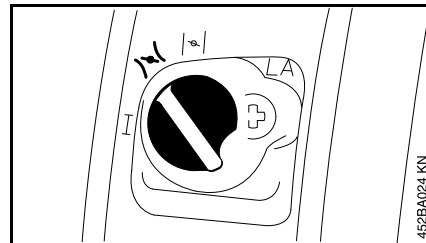

Kall motor:

- Vrid startspjällets vridknapp till och fortsätt starta tills motorn går igång

Varm motor:

- Fortsätt starta tills motorn startar

När motorn går

För att gå över till tomgång:

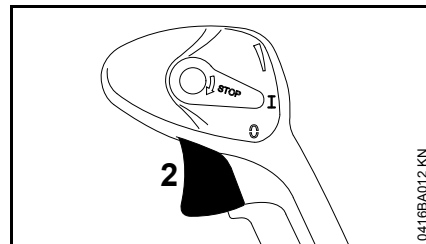

- Tryck på gasspaken, startspjällets vridknapp går automatiskt till läget "I"

eller

- Ställ startspjällets vridknapp på läget "I" för hand

Vid mycket låg temperatur

- Gasa bara litet, låt motorn varmköras en kort stund

Stäng av motorn

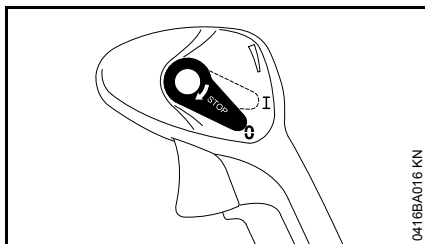

0416BA016 KN

- Flytta inställningspaken mot "0". Motorn stannar och inställningspaken fjädrar tillbaka efter manövrering

Om motorn inte startar

Vridknapp för startsjället

När motorn startades första gången vreds inte startsjällets vridknapp till  i tid och motorn dog.

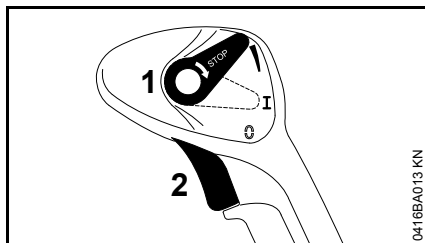

0416BA013 KN

- Skjut upp inställningspaken (1). Gasspaken (2) är i läget "fullgas"
- Gör startförsök tills motorn startar

Ytterligare startanvisningar

Motorn startar inte

- Kontrollera att alla manöverelement har ställts in korrekt
- Kontrollera om det finns bränsle i tanken. Fyll på vid behov
- Kontrollera om tändrörshatten sitter fast ordentligt
- Starta igen
- Kontrollera inställningen av gasdraget, se Inställning av gasdraget

Motorn stannar i läget för kallstart eller stängs av vid acceleration

- Vrid startspjällets vridknapp till  och fortsätt starta tills motorn går igång

Motorn startar inte i läget för varmstart

- Vrid startspjällets vridknapp till  och fortsätt starta tills motorn går igång

Tanken är helt tom

- Fyll på bränsle och tryck på bränslehandpumpens bälg minst 5 gånger, även om bälgen är fylld med bränsle
- Ställ in startspjällets vridknapp efter motortemperaturen
- Starta motorn igen

Anvisningar för driften

Under arbetets gång

Efter en längre tids drift med fullast, låt motorn gå på tomgång en kort stund tills den mesta värmen förts bort med kylluften för att delarna i motorn (tändsystem, förgasare) inte ska belastas extremt på grund av upplagrad värme.

Efter arbetet

Vid kort stillastående: Låt motorn svalna. Förvara maskinen på ett torrt ställe, inte i närheten av öppen eld, till nästa användningstillfälle. Vid längre stillastående – se "Förvara maskinen".

Byte av luftfiltret

Smutsiga luftfilter minskar motorns effekt, ökar bränsleförbrukningen och gör motorn svårstartad.

Om motoreffekten sjunker märkbart

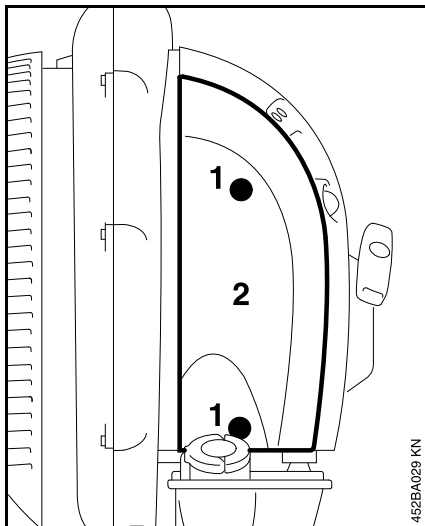

- Ställ choken på .
- Lossa skruvarna (1).
- Ta av filterkåpan (2).

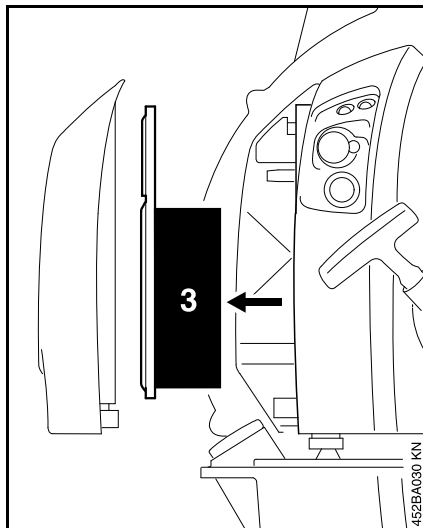

- Ta ur filtret (3).
- Byt ett smutsigt eller skadat filter.
- Sätt in nytt filter i filterhuset.
- Sätt på filterkåpan.
- Skruva i skruvarna och dra åt.

Inställning av förgasaren

Inställning av tomgången

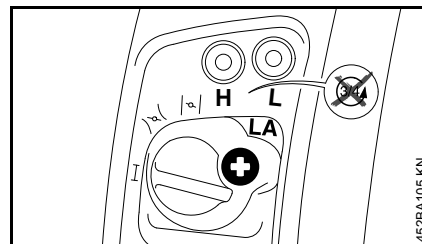

Motorn stannar på tomgång:

- Vrid tomgångsskruven (LA) långsamt medurs tills motorn går jämnt.

Tändstift

- Kontrollera först tändstiftet vid dålig motoreffekt, svårstartad motor eller oregelbunden tomgång
- Byt tändstiftet efter ca 100 driftstimmar – tidigare om elektroderna är kraftigt avbrända – använd endast avstörda tändstift som är godkända av STIHL – se "Tekniska data"

Demontering av tändstift

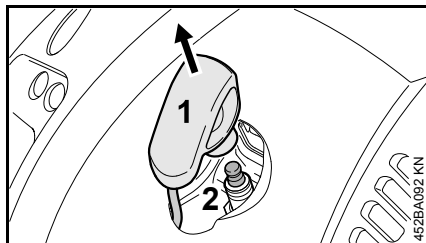

- Dra av tändkabelskon (1)
- Skruva loss tändstiftet (2)

Kontrollera tändstiftet

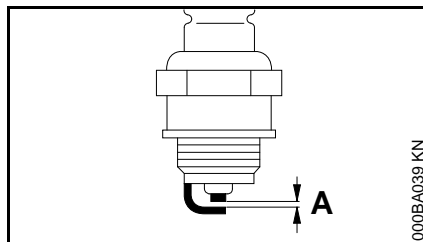

- Rengör tändstiftet om det är smutsigt
- Kontrollera elektrodavståndet (A) och justera om det behövs, avståndet anges i "Tekniska data"
- Åtgärda orsakerna till att tändstiftet blir smutsigt

Möjliga orsaker:

- för mycket motorolja i bränslet
- smutsigt luftfilter
- ogynnsamma driftförhållanden

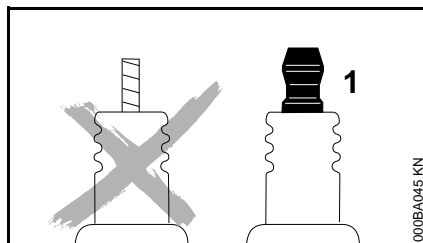

! VARNING

Gnistor kan bildas om anslutningsmuttern (1) saknas eller är lös. Det kan leda till brand eller explosion i brandfarlig eller explosiv miljö. Det kan leda till allvarliga personskador eller materialskador.

- Använd skärmade tändstift med fast anslutningsmutter

Montering av tändstift

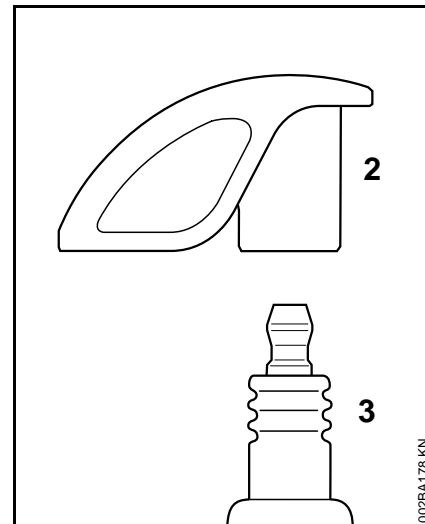

- Skruva i tändstiftet (3) och tryck fast tändkabelskon (2) hårt på tändstiftet (3)

Förvaring av maskinen

Vid driftsuppehåll på ca 3 månader

- Töm bränsletanken på ett väl ventilerat ställe och rengör den.
- Hantera bränsle miljövänligt och enligt gällande föreskrifter.
- Kör förgasaren tom, annars kan membranerna klibba fast i förgasaren.
- Rengör maskinen väl, speciellt cylinderribbor och luftfilter.
- Förvara maskinen på ett torrt och säkert ställe. Se till att den inte kan användas av obehöriga (t.ex. barn).

Kontroll och underhåll av fackhandlare

Bränslelodet i tanken

- Bränslelodet i tanken ska bytas varje år

STIHL rekommenderar att man endast låter auktoriserade STIHL-återförsäljare genomföra underhåll och reparationer.

Skötsel och underhåll

Uppgifterna gäller normala användningsförhållanden. Vid försämrade förhållanden (mycket damm etc.) och längre dagliga arbetstider ska de angivna intervallen förkortas motsvarande.		innan arbetets början	efter arbetets slut resp. dagligen	nach efter varje tankning	en gång i veckan	en gång i månaden	en gång om året	vid störning	vid skada	vid behov
Komplett maskin	Visuell kontroll (status, täthet)	X		X						
	Rengör		X							
Handtag	Funktionskontroll	X		X						
Luftfilter	Byt ut							X		
Bränslehandpump	Kontrollera	X								
	Låt återförsäljare ¹⁾ reparera								X	
Filter i bränsletanken	Låt återförsäljare ¹⁾ kontrollera							X		
	Låt återförsäljare ¹⁾ byta filter						X			X
Bränsletank	Rengör					X				
Förgasare	Kontrollera tomgången	X		X						
	Efterjustera tomgången									X
Tändstift	Efterjustera elektrodavståndet							X		
	Byt var 100:e driftstimme									
Insugningsöppning för kylluft	Visuell kontroll		X							
	Rengör				X					
Ventilspel	Kontrollera och ställ in om det behövs efter 139 drifttimmar hos en återförsäljare ¹⁾									X
Förbränningskammare	rensa efter 139 drifttimmar, därefter efter 150 drifttimmar hos en återförsäljare ¹⁾									X
Tillgängliga skruvar och muttrar (utom inställningsskruvar)	Dra åt									X
Stabilisatorer	Kontrollera	X								
	Låt återförsäljare ¹⁾ byta ut							X	X	
Skyddsgaller till blåluftsuget	Kontrollera	X		X						
	Rengör									X

Uppgifterna gäller normala användningsförhållanden. Vid försvärade förhållanden (mycket damm etc.) och längre dagliga arbetstider ska de angivna intervallen förkortas motsvarande.		innan arbetets början	efter arbetets slut resp. dagligen	nach efter varje tankning	en gång i veckan	en gång i månaden	en gång om året	vid störning	vid skada	vid behov
Bottenplatta	Kontrollera	X		X						
	Rengör									X
Gasdrag	Ställ in									X
Säkerhetsetikett	Byt ut								X	

¹⁾ STIHL rekommenderar STIHL-återförsäljare

Minimera slitage och undvik skador

Om du följer anvisningarna i denna skötselansvisning undviker du onödigt slitage och skador på maskinen.

Användning, skötsel och förvaring av maskinen måste ske med samma noggrannhet som föreskrivs i denna skötselansvisning.

Alla skador som orsakas av att anvisningarna för säkerhet, användning och skötsel inte har följts får användaren själv stå för. Detta gäller i synnerhet:

- Ändringar på produkten som inte godkänts av STIHL.
- Användning av verktyg eller tillbehör som inte är godkända eller lämpliga för maskinen eller är av sämre kvalitet.
- Användning av maskinen för ändamål som den inte är avsedd för.
- Användning av maskinen vid idrotts- eller tävlingsevenemang.
- Följdskadorna orsakade av fortsatt användning av en maskin med defekta komponenter.

Underhållsarbeten

Alla åtgärder som beskrivs i kapitlet "Skötsel och underhåll" måste utföras regelbundet. Om användaren inte kan utföra dessa arbeten själv ska en fackhandlare anlitas för dem.

STIHL rekommenderar att man endast låter auktoriserade STIHL-återförsäljare genomföra underhåll och reparationer.

Auktoriserade STIHL-återförsäljare har möjlighet att regelbundet delta i utbildningar samt få tillgång till teknisk information.

Om dessa arbeten försummas kan skador uppstå på maskinen som användaren själv får ansvara för. Hit hör bl. a.:

- Motorskadorna till följd av försummat eller otillräckligt underhåll (t. ex. luft- och bränslefilter), felaktig förgasarinställning eller otillräcklig rengöring av kylflötspringor (intag, cylinderflänsar).
- Korrosions- och andra följskadorna orsakade av olämplig förvaring.
- Skador på maskinen till följd av att reservdelar av sämre kvalitet har använts.

Förslitningsdelar

Olika delar av maskinen utsätts för normalt slitage även om de används på rätt sätt och måste bytas i tid beroende på hur och hur länge de använts. Hit hör bl. a.:

- Filter (för luft, bränsle)
- Startanordning
- Tändstift
- Vibrationsdämpande element

Viktiga komponenter

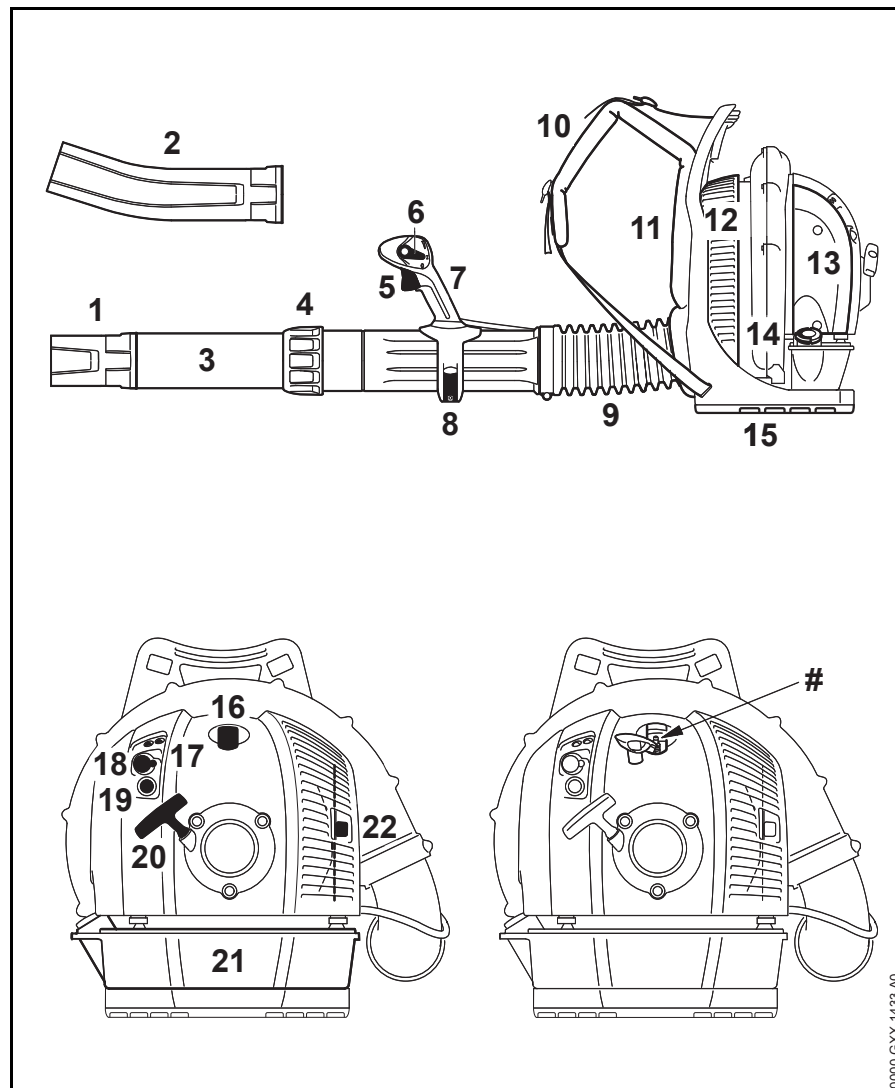

¹⁾ finns endast beroende på land

Tekniska data

Drivenhet

Motor STIHL 4-MIX

Slagvolym:	64,8 cm ³
Cylinderboring:	50 mm
Kolvslag:	33 mm
Tomgångsvarvtal:	2500 varv/min

Tändningssystem

Elektroniskt styrd magnettändare

Tändstift (avstört):	NGK CMR 6 H, BOSCH USR 4AC
Elektroavstånd:	0,5 mm

Bränslesystem

Positionsokänslig membranföregasare med integrerad bränslepump

Bränsletankens innehåll:	1400 cm ³ (1,4 l)
--------------------------	------------------------------

Blåseffekt

Blåskraft:	35 N
Lufthastighet:	74 m/s
Luftflöde:	1550 m ³ /h
Max. lufthastighet:	88 m/s
Max. luftflöde (utan lövblås):	1860 m ³ /h

Vikt

utan bränsle:	10,8 kg
---------------	---------

Buller- och vibrationsvärden

Vid beräkning av buller- och vibrationsnivåer tas hänsyn till tomgång och nominellt maxvarvtal i förhållande 1:6.

Ytterligare uppgifter om överensstämmelse med arbetsgivardirektivet om vibrationer 2002/44/EG finns på www.stihl.com/vib/.

Ljudtrycksnivå L_{peq} enligt DIN EN ISO 22868

BR 700:	101 dB(A)
---------	-----------

Ljudeffektnivå L_{weq} enligt DIN EN ISO 22868

BR 700:	109 dB(A)
---------	-----------

Vibrationsvärde $a_{hv,eq}$ enligt DIN EN ISO 22867

Standardmodell

BR 700:	Höger handtag 2,5 m/s ²
---------	---------------------------------------

Modell med tvåhandsstyre

	Vänster handtag	Höger handtag
BR 700:	2,5 m/s ²	2,5 m/s ²

För ljudtrycksnivå och ljudeffektnivå K är-Värde enligt direktiv 2006/42 / EG = 2,0 dB (A); för vibrationen är värdet K-Värde enligt 2006/42/EG = 2,0 m/s².

REACH

REACH är en EU-förordning för registrering, bedömning och godkännande av kemikalier.

Se www.stihl.com/reach för information om att uppfylla REACH förordningen (EG) Nr. 1907/2006

Avgaser utsläppsvärde

Det uppmätta värdet för CO₂ i EU-typgodkännandeprocessen finns på www.stihl.com/co2 i produktspecifika tekniska data.

Det uppmätta CO₂-värdet bestämdes på en representativ motor under ett standardiserat testförfarande under laboratorieförhållanden och utgör inte en uttrycklig eller underförstådd garanti för prestanda för en viss motor.

Den avsedda användningen och underhållet som beskrivs i denna bruksanvisning uppfyller gällande krav för avgasutsläpp. Ändringar i motorn kommer att ogiltiggöra drifttillståndet.

Reparationsanvisningar

Användare av den här maskinen får endast utföra skötsel och underhållsarbete som beskrivs i den här skötselanvisningen. Mer avancerade reparationer får endast utföras av återförsäljare.

STIHL rekommenderar att endast auktoriserade STIHL-återförsäljare genomför underhåll och reparationer. Auktoriserade STIHL-återförsäljare har möjlighet att regelbundet delta i utbildningar samt att få tillgång till teknisk information.

Använd vid reparation endast reservdelar som är godkända av STIHL för denna maskin, eller tekniskt likvärdiga delar. Använd endast reservdelar av hög kvalitet. Annars finns det risk för olyckor eller skador på maskinen.

Vi rekommenderar att du använder STIHL originalreservdelar.

STIHL originalreservdelar känns igen på STIHL reservdelsnummer på logotypen **STIHL** och eventuellt på STIHL-märket  (på mindre detaljer finns ibland bara detta märke).

Avfallshandling

Vid avfallshandling ska de lokala föreskrifterna för avfallshandling följas.

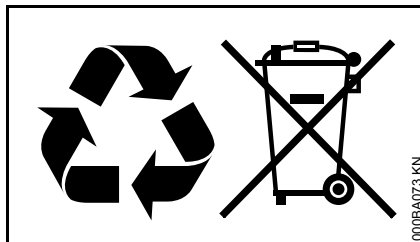

STIHL-produkter ska inte kastas i hushållssoporna. STIHL-produkt, batteri, tillbehör och förpackning ska återvinnas på ett miljövänligt sätt.

Du kan få aktuell information om avfallshandling hos din STIHL-återförsäljare.

EU-försäkran om överensstämmelse

ANDREAS STIHL AG & Co. KG
Badstr. 115
D-71336 Waiblingen

Tyskland

Intygar under eget ansvar att

Konstruktionstypen:	Lövlblås
Fabrikat:	STIHL
Typ:	BR 700
Serieidentifiering:	4282
Slagvolym:	64,8 cm ³

uppfyller bestämmelserna i direktiv 2011/65/EU, 2006/42/EG, 2014/30/EU samt 2000/14/EG och har utvecklats och tillverkats i överensstämmelse med de versioner av följande standarder som gällde vid produktionsdatumet:

EN ISO 12100, EN 15503, EN 55012, EN 61000-6-1

För beräkning av uppmätt och garanterad ljudeffektnivå enligt direktiv 2000/14/EG, bilaga V, har standarden ISO 11094 tillämpats.

Uppmätt ljudeffektnivå

BR 700: 107 dB(A)

Garanterad ljudeffektnivå

BR 700: 109 dB(A)

Förvaring av teknisk dokumentation:

ANDREAS STIHL AG & Co. KG
Produktzulassung

Tillverkningsår samt serienummer står på maskinen.

Waiblingen, 2018-11-27

ANDREAS STIHL AG & Co. KG

enligt fullmakt

A handwritten signature in black ink, reading "Thomas Elsner". The signature is written in a cursive, flowing style.

Thomas Elsner

Chef för produkthantering och tjänster

The CE mark, consisting of the letters "C" and "E" in a bold, sans-serif font, positioned side-by-side.

Sisällysluettelo

Käyttöohje	27
Turvallisuusohjeet ja työtekniikka	27
Laitteen kokoaminen	32
Kaasuvaijerin säätäminen	35
Kantovaljaiden asentaminen	35
Polttoaine	36
Polttoaineen lisääminen	37
Talvikäyttö	38
Tiedoksi ennen käynnistämistä	38
Moottorin käynnistäminen ja sammuttaminen	39
Yleisiä käyttöohjeita	41
Ilmansuodattimen vaihtaminen	42
Kaasuttimen säätäminen	42
Sytytystulppa	43
Laitteen säilytys	44
Tarkastus ja huolto ammattikorjaajalla	44
Huolto- ja hoito-ohjeita	45
Kulutuksen minimointi ja vaurioiden välttäminen	47
Tärkeät osat	48
Tekniset tiedot	49
Korjausohjeita	50
Hävittäminen	50
EU-vaatimustenmukaisuusvakuutus	50

Arvoisa asiakas,

kiitos, että valitsit yrityksemme STIHLin laatutuotteen.

Tämä tuotteen valmistuksessa on käytetty uudenaikaisia valmistusmenetelmiä ja laadunvarmistustoimenpiteitä. Teemme kaikkemme sen puolesta, että olet tyytyväinen ostamaasi laitteeseen ja että sen käyttö on sinulle vaivatonta.

Jos sinulla on kysyttävää laitteesta, ota yhteys jälleenmyyjäsi tai suoraan maahantuojaan.

Ystävällisin terveisin!



Nikolas Stihl

STIHL

Tämä käyttöohje on tekijänoikeudellisesti suojattu. Kaikki oikeudet pidätetään, erityisesti jäljennys-, käännös- ja elektroniset käsittelyoikeudet.

Käyttöohje

Kuvasymbolit

Laitteeseen kiinnitetyt kuvasymbolit on selostettu tässä.

Laitteesta ja varustelusta riippuen siinä voi olla seuraavat kuvasymbolit.



Polttoainesäiliö; bensii-
nin ja moottoriöljyn seos



Imuilman johtaminen:
talvikäyttöasento



Imuilman johtaminen:
kesäkäyttöasento

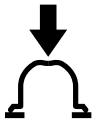

Polttoaineen käsipum-
pun käyttö

Tekstiin liittyvät merkinnät



VAROITUS

Ihmisten onnettomuus- ja loukkaantumisvaaraa sekä esinevahinkoja koskeva varoitus.



HUOMAUTUS

Laitteen tai sen yksittäisten osien vaurioitumisen vaara.

Tekninen tuotekehittely

STIHL kehittää jatkuvasti koneitaan ja laitteitaan, minkä vuoksi se pidättää oikeuden toimitusten laajuuden muotoa, tekniikkaa ja varustusta koskeviin muutoksiin.

Käyttöohjeessa annettujen tietojen ja kuvien perusteella ei näin ollen voida esittää vaateita.

Turvallisuusohjeet ja työtekniikka



Erityiset varotoimet ovat välttämättömiä työskennellessä moottorikäyttöisen laitteen avulla.



Tutustu huolellisesti koko käyttöohjeeseen ennen ensimmäistä käyttöönottoa ja säilytä ohje myöhempää tarvetta varten. Piittaamattomuus käyttöohjeesta voi olla hengenvaarallista.

Noudata maakohtaisia turvallisuusohjeita. Tällaisia ohjeita ovat mahdollisesti julkaisseet esim. alakohtaiset tapaturmavakuutusorganisaatiot, sosiaalivakuutusorganisaatiot, työsuojeluviranomaiset ja muut vastaavat tahot.

Jos työskentelet ensimmäistä kertaa laitteen parissa: Pyydä myyjää tai muuta laitteen tuntevaa henkilöä selostamaan, miten laitetta voi käsitellä turvallisesti. – Harkitse myös osallistumista aiheita käsittelevälle kurssille.

Alaikäiset eivät saa käyttää laitetta. – Poikkeuksena tästä ovat yli 16-vuotiaat nuoret, jotka työskentelevät valvonnan alaisina.

Pidä lapset, eläimet ja katsojat kaukana laitteesta.

Säilytä laite siten, että se ei aiheuta vaaraa kenellekään. Varmista, että laite ei voi joutua asiattomien henkilöiden käsiin.

Käyttäjää vastaa sivullisille ja heidän omaisuudelleen aiheutuvista onnettomuuksista ja vaaroista.

Luovuta tai lainaa laite vain sellaisille henkilöille, jotka ovat perehtyneet tähän malliin ja sen käsittelyyn. – Luovuta aina myös käyttöohje laitteen mukana.

Kansallisissa ja paikallisissa määräyksissä on saatettu määritellä aikarajoja melupäästöjä aiheuttavien laitteiden käytölle.

Ota laite käyttöön vain, jos kaikki laitteen osat ovat ehjiä.

Älä käytä laitteen puhdistukseen korkeapainepesuria. Kova vesisuihku saattaa vaurioittaa laitteen osia.

Lisävarusteet ja varaosat

Liitä laitteeseen vain joko STIHLin hyväksymiä tai teknisesti näiden veroisia osia tai lisävarusteita. Käännä epäselvissä tapauksissa asiantuntevan myyjän puoleen. Käytä vain laadukkaita osia tai lisävarusteita. Muutoin vaarana ovat onnettomuudet tai laitteen vahingoittuminen.

STIHL suosittelee STIHL-alkuperäisosien ja -lisävarusteiden käyttöä. Ne on optimoitu tätä tuotetta varten sekä vastaamaan käyttäjän vaatimuksia.

Älä tee laitteeseen muutoksia – tämä voi vaikuttaa laitteen turvallisuuteen. STIHL ei vastaa millään tavalla henkilö- tai esinevahingoista, jotka ovat seurausta muiden kuin STIHLin hyväksymien oheislaitteiden käytöstä.

Fyysinen sopivuus

Laitetta käyttävän henkilön on oltava levännyt, terve ja hyvävointinen.

Jos työntekijä ei saa terveydellisistä syistä altistaa itseään rasitukselle, työntekijän on tiedusteltava lääkäriltä, onko hänen mahdollista työskennellä moottorikäyttöisen laitteen avulla.

Koskee vain sydämentahdistimen käyttäjiä: Tämän laitteen sytyyslaitteisto saa aikaan erittäin heikon sähkömagneettisen kentän. Myös tämä sähkömagneettinen kenttä saattaa vaikuttaa yksittäisten sydämentahdistinmallien toimintaan. Jotta terveysriskeiltä vältyttäisiin, STIHL suosittelee, että asia selvitetään hoitavan lääkärin ja laitteen valmistajan kanssa.

Laitetta ei saa käyttää alkoholin, reaktiokykyyn vaikuttavien lääkkeiden tai huumausaineiden vaikutuksen alaisena.

Käyttötarkoitus

Puhaltimen avulla on mahdollista poistaa lehdet, ruoho, paperinpalat ja muut vastaavat roskat esimerkiksi puutarhoista, urheilukentiltä, pysäköintipaikoilta tai ajoluiskilta. Laitteen avulla voi metsästäjä voi myös poistaa kulkupolultaan riistan äänetöntä lähestymistä haittaavat oksat ja heinät tms.

Älä puhalla laitteella terveydelle haitallisia materiaaleja.

Laitetta ei saa käyttää muuhun tarkoitukseen. Laitteen käyttö muuhun kuin edellä mainittuun tarkoitukseen saattaa johtaa onnettomuuteen ja laitteen vahingoittumiseen. Älä tee tuotteeseen muutoksia – myös tämä saattaa johtaa onnettomuuksiin tai vaurioittaa laitetta.

Vaatetus ja varustus

Käytä määräysten mukaista vaatetusta ja varustusta



Vaatetuksen on sovellettava suoritettavaan työtehtävään. Vaatetus ei saa haitata liikkeitä. Käytä tiiviisti kehoa vasten olevaa vaatetusta tai kokohaalareita. Älä käytä työtakkia.



Älä pukeudu vaatteisiin, joissa on irrallisia nyrkejä, naruja ja nauhoja. Älä myöskään käytä huivia, solmiota tai koruja. Tällaiset vaatekappaleet saattavat joutua koneen kyljessä ja alapuolella olevien ilmanottoaukkojen sisään. Solmi pitkä tukka yhteen ja suojaa se (huivilla, pipolla, kypärällä tms.).

Käytä tukevia, karkeapohjaisia ja luistamattomia jalkineita.

VAROITUS



Pienennä silmävammon riskiä käyttämällä standardin EN 166 mukaisia suojalaseja, jotka asettuvat tiiviisti kasvoja vasten. Varmista, että suojalasit ovat oikein kasvoillasi.

Käytä "henkilökohtaisia" melusuojaimia – esim. korvatulppia.

STIHLin valikoimiin kuuluu runsaasti erilaisia henkilönsuojaimia.

Laitteen kuljetus

Sammuta aina moottori.

Ajoneuvoissa kuljettaessa:

- Varmista laite kaatumista, vaurioitumista ja polttonesteen vuotamista vastaan

Tankkaus



Bensiini on erittäin helpposti syttyvää – pysy etäällä avotulesta – älä läikytä polttonestettä – älä tupakoi.

Sammuta moottori **ennen tankkausta**.

Älä tankkaa niin kauan kuin moottori on kuuma – Polttoneste voi vuotaa ylitse – **Tulipalovaara!**

Poista laite selästä ennen tankkausta. Tankkaa vain, kun laite on pystyssä lattialla.

Avaa tankin kansi varovasti, jotta ylipaine voi purkautua hitaasti eikä polttonestettä roisku ulos.

Tankkaus on sallittua vain hyvin tuuletetuilla paikoilla. Jos polttonestettä roiskui ympärille, puhdista laite välittömästi – älä päästä polttonestettä vaatteisiin tai vaihda vaatteet heti.



Kiinnitä huomio epätiivisiin kohtiin! Jos polttonestettä valuu ulos, älä käynnistä moottoria – **palovammat voivat aiheuttaa hengenvaaran!**

Kiinniruuvattava tankin kansi



Kiristä tankkauksen jälkeen tankin kierrekansi niin tiukasti kuin mahdollista.

Näin vähennät riskiä, että tankin kansi irtaota moottorin värinän vaikutuksesta ja polttonestettä pääsee valumaan ulos.

Ennen käynnistystä

Varmista laitteen käyttöturvallisuus. – Noudata tämän osalta asiaankuuluvia käyttöohjeen lukuja:

- Tarkasta polttonestejärjestelmän tiiviys. Kiinnitä erityistä huomiota näkyvissä oleviin osiin kuten tankin kanteen, letkuliitäntöihin, polttonesteen käsipumppuun (vain polttonesteen käsipumpulla varustetut moottorikäyttöiset laitteet). Älä käynnistä moottoria,

mikäli havaitisit vuotoja tai vaurioita. – **Tulipalovaara!** Anna jälleenmyyjän kunnostaa laite, ennen kuin otat laitteen uudelleen käyttöön

- Kaasuvipua tulee pystyä liikuttamaan kevyesti; vivun tulee myös palata itsestään joutokäyntiasentoon
- Säätvipua tulee pystyä liikuttamaan kevyesti suuntaan **STOP** tai **O**
- Puhalluslaitteisto pitää asentaa määräysten mukaan
- Kädensijojen pitää olla puhtaita, kuivia ja öljytömiä. – Tämä on tärkeää moottorikäyttöisen laitteen turvallisen käsittelyn kannalta
- Varmista, että sytytysjohdon pistoke on tukevasti paikoillaan. – Pistokkeen puutteellisen kiinnityksen seurauksena voi muodostua kipinöitä, jotka voivat puolestaan sytyttää laitteesta vuotavan polttonesteen ja ilman seoksen. – **Tulipalovaara!**
- Älä tee muutoksia hallinta- ja turvalaitteisiin
- Puhaltimen kotelon kunnan tarkastus
- Tarkasta kantovöiden ja kantotelineen kunto – vaihda vaurioituneet tai kuluneet kantovöt

Jos puhallinkotelo on kulunut (halkeamia, naarmuja), ulos tulevat vieraat esineet voivat aiheuttaa loukkaantumisia. Jos puhallinkotelo on vaurioitunut, ota yhteyttä alan erikoisliikkeeseen – STIHL suosittelee STIHLin omaa jälleenmyyjää

Laitetta saa käyttää vain, jos sen turvallisuudessa ei ilmene puutteita – **Onnettomuusvaara!**

Hätätilanteen varalta: Harjoittele lantiohihnan lukon avaamista, olkahihnojen löysäämistä ja laitteen poistamista selästä siten, että pystyt toimimaan näin nopeasti myös hätätilanteessa.

Moottorin käynnistys

Vähintään 3 metrin etäisyydellä tankkauspaikasta, ei suljetussa tilassa.

Laitetta saa käyttää vain yksi henkilö. – Huolehdi siitä, että kukaan muu ei oleskele työskentelyalueella, ei edes käynnistyksen yhteydessä.

Älä käynnistä moottoria ilman tarvittavia valmisteluja. – Käynnistä moottori aina käyttöohjeen mukaisesti.

Käynnistä moottori ainoastaan tasaisella alustalla. Ota tukeva ja vakaa asento. Pidä laitetta turvallisesti paikallaan.

Moottorin käynnistymisen jälkeen esiintyvä voimakas ilmavirtaus saattaa nostaa kappaleita (esim. kiviä) ilmaan.

Työn aikana

Uhkaavan vaaran ja hätätapauksen yhteydessä sammuta heti moottori – aseta säätövipu asentoon **STOP** tai **0**.

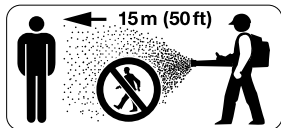

Kukaan muu ei saa oleskella 15 metrin säteellä. – Sinkoavien kappaleiden aiheuttama **loukkaantumisvaara!**

Säilytä tämä etäisyys myös esineisiin (ajoneuvoihin, ikkunoihin). – **Esinevahinkojen vaara!**



Älä koskaan suuntaa puhallinta ihmisiä tai eläimiä kohti. – Laite voi singota ilmaan pieniä kappaleita suurella nopeudella. – **loukkaantumisvaara!**

Kiinnitä puhalltimen käytön aikana huomiota (niin luonnonvaraisiin kuin aidatuilla alueilla oleviin) pieneläimiin, jotta et vaaranna eläinten turvallisuutta.

Älä koskaan jätä laitetta käyntiin ilman valvontaa.

Ole varovainen liukkaalla, märällä, lumisella ja jäisellä alustalla samoin kuin rinteessä ja epätasaisessa maastossa. – **Liukastumisen vaara!**

Huomaa esteet: Roskat, puunkannot, juuret, kuopat – **kompastumisvaara!**

Älä työskentele tikkailta tai epävakaalta alustalta käsin.

Noudata tavallistakin suurempaa tarkkaavaisuutta ja varovaisuutta käyttäessäsi kuulosuojaimia. – Mahdollisuus kuulla varoittavia ääniä (huutoääniä, äänimerkkejä jne.) on tällöin heikentynyt.

Työskentele rauhallisesti ja harkitusti – vain hyvin valaistuissa olosuhteissa, joissa näkyvyys on hyvä. Työskentele varoen, älä vaaranna muita.

Pidä taukoja tarpeeksi ajoissa estääksesi väsymyksen ja uupumuksen – **Onnettomuusvaara!**



Moottorikäyttöinen laite tuottaa **myrkyllisiä pakokaasuja** heti, kun moottori on käynnistynyt. Nämä voivat olla hajuttomia ja näkymättömiä sekä sisältää palamattomia hiilivetyjä ja bentseeniä. Älä koskaan käytä laitetta tuuletetuissa tai huonosti tuuletetuissa tiloissa. – Tämä koskee myös katalysaattorilla varustettuja koneita.

Jos työskentelet ojissa, notkoissa tai muuten ahtaissa olosuhteissa, varmista aina riittävä ilmansaanti – **myrkytys voi aiheuttaa hengenvaaran!**

Keskeytä työskentely heti, mikäli kärsit pahoinvoinnista, päänsärystä, näköhäiriöistä (esim. näkökentän supistuminen), kuulohäiriöistä, huimauksesta, tai keskittymiskyvyn heikentymisestä. – Nämä oireet voivat johtua liian korkeista pakokaasupitoisuuksista. – **Onnettomuusvaara!**

Älä tupakoi laitteen käytön aikana äläkä laitteen läheisyydessä. – **Tulipalovaara!** Polttonestejärjestelmästä voi päästä ulos syttyviä bensiinihöyryjä.

Käytä aina pölysuojainta, mikäli työskentelyn yhteydessä muodostuu pölyä.

Vältä melua ja pakokaasujen muodostumista työskennellessäsi moottorikäyttöisen laitteen avulla. – Älä jätä moottoria turhaan käyntiin. Kaasuta moottoria vain työskentelyn yhteydessä.

Laske laite työskentelyn jälkeen tasaiselle, palamattomalle alustalle. Älä sijoita laitetta helposti syttyvien materiaalien (esim. sahanpurujen, puunkuorten, kuivan ruohon, polttonesteen) lähelle. – **Tulipalovaara!**

Jos laite on altistunut muulle kuin laitteen käyttötarkoituksen mukaiselle kuormitukselle (esim. laitteeseen kohdistuneiden iskujen tai kaatumisen seurauksena), laitteen käyttöturvallisuus on ehdottomasti varmistettava ennen käytön jatkamista. – Katso myös kohta "Ennen käynnistystä". Tarkasta erityisesti polttonestejärjestelmän tiiviys ja turvalaitteiden toiminta. Älä missään tapauksessa jatka laitteen käyttöä, jos laitteen käyttöturvallisuus on heikentynyt. Ota epäselvissä tapauksissa yhteyttä jälleenmyyjään.

Puhaltimen käyttö

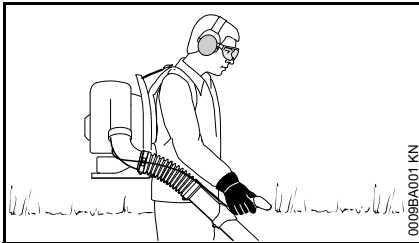

Laitetta kannetaan selässä. Oikea käsi ohjaa puhallinputkea kahvasta käsin.

Työskentele vain kulkemalla hitaasti eteenpäin. – Tarkkaile jatkuvasti puhallinputken poistoaukon aluetta. – Älä kulje taaksepäin. – **kompastumisvaara!**

Sammuta moottori, ennen kuin riisut laitteen selästä.

Työskentelytekniikka

Haravoi tai lakaise puhallettava pinta ensin puhallukseen tarvittavan ajan minimoimiseksi, sillä silloin lika irtoaa paremmin.

Suosittelava työtekniikka ilman epäpuhtauksien minimoimiseksi:

- Kastele tarvittaessa puhallettavia pintoja hieman pölynmuodostuksen vähentämiseksi.
- Älä puhalla likahiukkasia ihmisiä, erityisesti lapsia, kotieläimiä, avoimia ikkunoita tai vastapestyjä ajoneuvoja kohti. Puhallai likahiukkaset varovasti pois päin.
- Kerää puhaltamalla kasaantunut lika jätesäiliöön, älä puhalla sitä naapurin tontille.

Suosittelava työtekniikka melun minimoimiseksi:

- Käytä moottorilaitetta vain järkevinä aikoina – ei aikaisin aamulla, myöhään illalla tai lounasaikaan, jolloin se voi häiritä ihmisiä. Noudata paikallisia lepoaikoja.
- Käytä puhallinta pienimmällä käyttökohteeseen sopivalla kierrosluvulla.
- Tarkista varusteet, erityisesti äänenvaimennin, imuilma-aukot ja ilmansuodatin, ennen työnteon aloittamista.

Tärinä

Tärinä voi aiheuttaa käsiin verenkiertohäiriöitä (valkosormisuus), jos käytät laitetta pitkään.

Yleistä kaikille sopivaa käyttöaikaa ei voi ilmoittaa, sillä käyttöaika riippuu monista tekijöistä.

Voit käyttää laitetta kauemmin, kun:

- pidä kädet lämpiminä
- pidät välillä taukoja

Käyttöaikaa lyhentää:

- käyttäjän terveyteen liittyvät verenkierto-ongelmat (oireita: usein kylmiltä tuntuvat tai kutisevat sormet)
- alhainen ulkoilman lämpötila
- tiukka puristusote (tiukka ote estää verenkiertoa)

Mikäli laitteen säännöllisen ja pitkäaikaisen käytön yhteydessä ilmenee oireita (esim. sormien kutinaa), suosittelemme lääkärintarkastusta.

Huolto- ja korjaustyöt

Huolla moottorilaitte säännöllisesti. Tee vain tässä käyttöohjeessa kuvattuja huolto- ja korjaustyitä. Teetä muut työt ammattiliikkeessä.

STIHL suosittelee, että annat kaikki huolto- ja korjaustyöt STIHL-huollon suorittaviksi. STIHL-jälleenmyyjä koulutetaan säännöllisesti. Heillä on käytettävissään laitteita koskevat tekniset tiedotteet.

Käytä vain korkealaatuisia varaosia. Heikkolaatuinen varaosa voi aiheuttaa tapaturman tai vahingoittaa laitetta. Lisätietoja alan liikkeestä.

STIHL suosittelee alkuperäisten STIHL-varaosien käyttöä. Ne on suunniteltu juuri tähän laitteeseen ja laitteen käyttäjän tarpeisiin sopiviksi.

Kun teet korjaus-, huolto- ja puhdistustöitä, **sammuta moottori – loukkaantumisvaara!** – Poikkeus: kaasuttimen ja joutokäynnin säätö.

Älä käynnistä moottoria käynnistimellä, kun sytytystulpan pistoke tai sytytystulppa on irrotettuna – **tulipalon vaara** – sylinteristä lentävien kipinöiden vuoksi!

Älä huolla tai säilytä moottorilaitetta avotulen lähellä.

Tarkista säännöllisesti, että polttoainesäiliön korkki ei vuoda.

Käytä ainoastaan hyvässä kunnossa olevia STIHLin hyväksymiä sytytystulppia – ks. kohta Tekniset tiedot.

Tarkista sytytysjohto (eristys kunnossa, liitäntä kunnollinen).

Tarkista, että äänenvaimennin on moitteettomassa kunnossa.

Älä työskentele viallisella äänenvaimentimella tai ilman äänenvaimenninta – **palovaara! – kuulovammojen vaara!**

Älä koske kuumaan äänenvaimentimeen – **palovammojen vaara!**

Tärinänvaimentimien kunto vaikuttaa tärinän määrään – tarkasta tärinänvaimentimet säännöllisesti.

Sammuta moottori ennen toimintahäiriön korjaamista.

Laitteen kokoaminen

Letkunkiristinten ja haitariletkun asentaminen

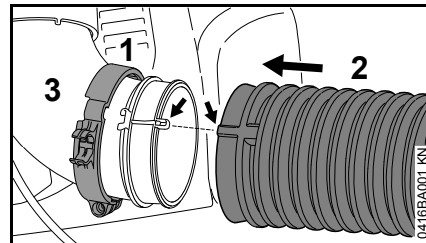

- Työnnä letkunkiristin (1) (varustettu kaasuvaijerin kiinnitysuralla) putkikäyrään (3) siten, että kohdistusmerkinnät osoittavat vasemmalle
- Työnnä haitariletku (2) putkikäyrän (3) päälle

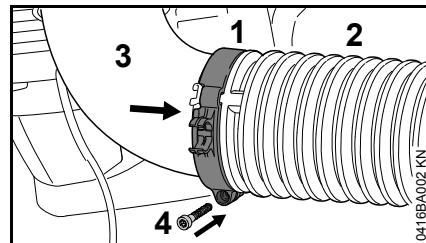

- Työnnä letkunkiristin (1) haitariletkun (2) päälle
- Aseta letkunkiristimen (1) ja putkikäyrän (3) kohdistusmerkinnät päällekkäin – silmukkamutteri jää alas
- Kiinnitä letkunkiristin (1) ruuvilla (4)

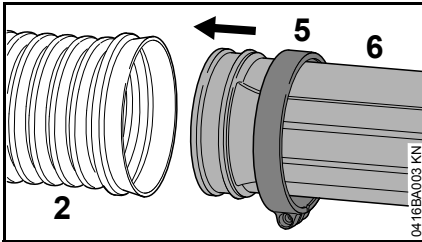

- Työnnä letkunkiristin (5) (ilman kaasuvaijerin kiinnitysuraa) puhallusputkeen (6) siten, että kohdistusmerkinnät osoittavat oikealle
- Työnnä puhallusputki (6) haitariletkun (2) sisään

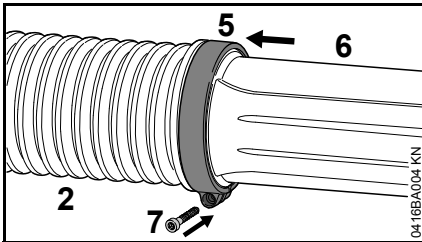

- Työnnä letkunkiristin (5) haitariletkun (2) päälle
- Kohdista letkunkiristin (5) ja puhallusputki (6) kuvan mukaisesti
- Kiinnitä letkunkiristin (5) ruuvilla (7)

Takakahvan asentaminen

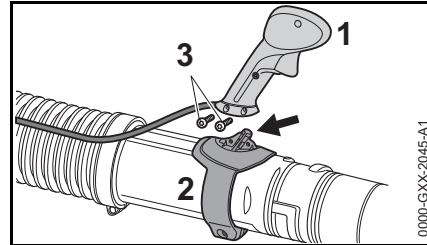

- Työnnä takakahva (1) pidikkeen (2) päälle
- Kierrä ja kiristä ruuvit (3) paikalleen

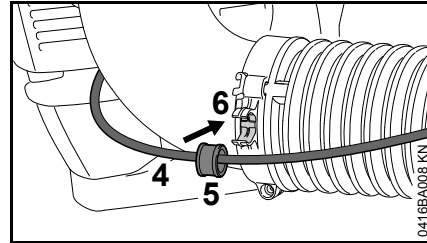

- Lukitse kaasuvaijeri (4) holkilla (5) letkunkiristimeen (6)

Takakahvan säätäminen

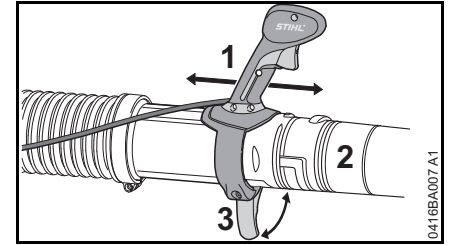

- Avaa kiinnitysvipu (3)
- Siirrä takakahvaa (1) pitkittäissuunnassa puhallusputken (2) päällä ja säädä käsivarren pituutta vastaavasti
- Sulje kiinnitysvipu (3)

Suuttimen asentaminen (BR 700)

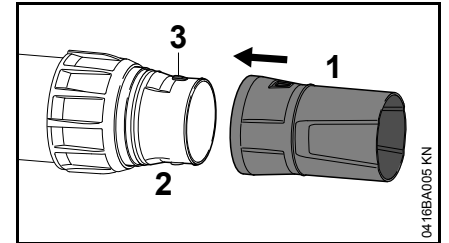

- Työnnä suutin (1) puhallusputken (2) päälle ja lukitse suutin tappeihin (3)

Suuttimen irrottaminen (BR 700)

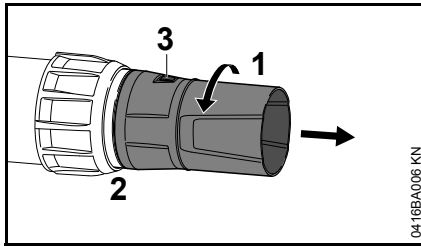

- Kierrä suutinta (1) nuolen suuntaan, kunnes tapit (3) jäävät piiloon
- Vedä suutin (1) pois puhallusputkesta (2)

Suuttimen asentaminen (BR 700 X)

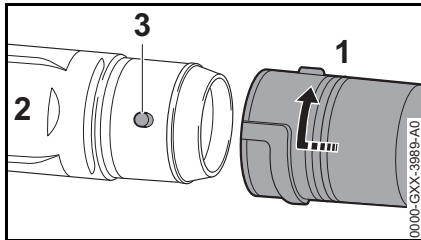

- Työnnä suutin (1) puhallusputken (2) päälle ja lukitse suutin tappeihin (3)
- Kierrä suutinta (1) nuolen suuntaan vasteeseen saakka

Suuttimen irrottaminen (BR 700 X)

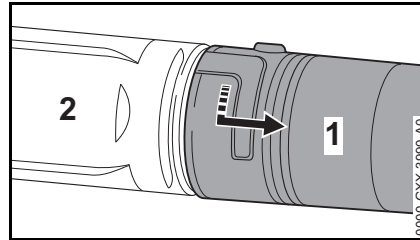

- Kierrä suutinta (1) nuolen suuntaan vasteeseen saakka
- Vedä suutin (1) pois puhallusputkesta (2)

Puhallusputken säätäminen (BR 700)

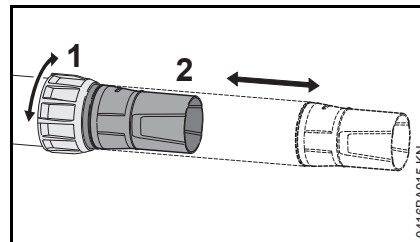

- Avaa liitosmutteri (1)
- Vedä puhallusputkea (2) ulos haluamaasi pituuteen
- Kiristä liitosmutteri (1)

Kulumisen ilmaiseva merkintä suuttimessa

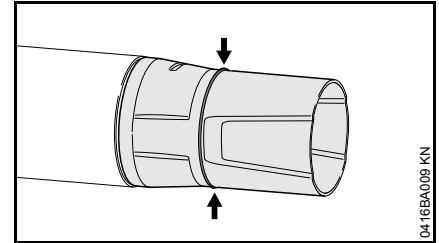

Suuttimen etuosa kuluu työskentelyn aikana hangatessaan maanpintaa vasten. Suutin on kulutusosa, joka on vaihdettava kulumisen saavuttaessa kulumisen osoittavan merkinnän tason.

Kuljetusväline

Säilyttämistä ja kuljettamista varten:

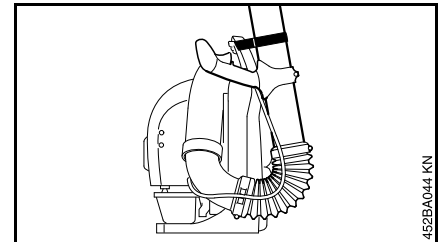

- Kiinnitä puhallusputki tarranauhalla selkälevyssä olevaan kantoaukkoon

Kaasuvaijerin säätäminen

Kaasuvaijerin säätöä voi olla tarpeen korjata laitteen asennuksen tai pitkäaikaisen käytön jälkeen.

Säädä kaasuvaijeri vain, jos laitteen asennus on suoritettu loppuun saakka.

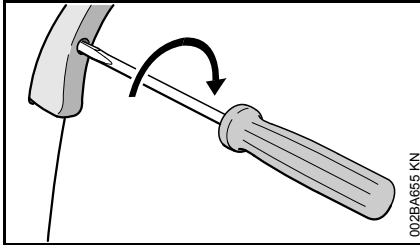

- Siirrä kaasuvipu täyden kaasun asentoon
- Kierrä kaasuvivun ruuvia nuolen suuntaan ensimmäiseen vastuspisteeseen saakka. Kierrä ruuvia tämän jälkeen vielä puoli kierrosta sisäänpäin

Kantovaljaiden asentaminen

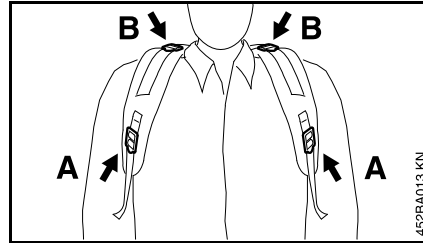

- Aseta kantovaljaat siten, että selkälevy on tukevasti selkää vasten
- A Korkeuden säätäminen
B Kaltevuuden säätäminen

Kantovaljaiden kiristäminen

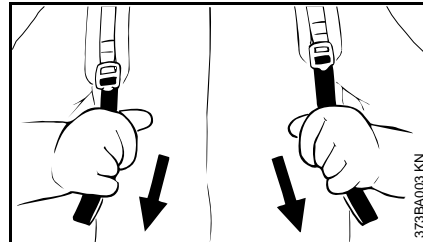

- Vedä hihnojen päistä

Kantovaljaiden löysääminen

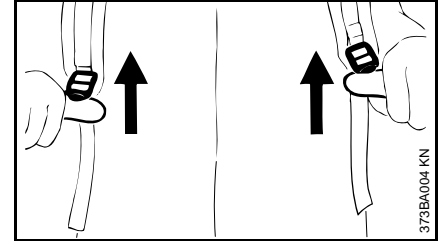

- Nosta solkia

Polttoaine

Moottorissa on käytettävä polttonesteenä bensiiniä ja moottoriöljyn sekoitusta.



VAROITUS

Vältä suoraa ihokosketusta polttonesteen kanssa samoin kuin polttonestehöyryjen hengittämistä.

STIHL MotoMix

STIHL suosittelee STIHL MotoMix -polttonesteen käyttöä. Tämä valmis polttonestesekoitus ei sisällä bentseeniä eikä lyijyä. Polttonesteen oktaaniluku on korkea ja sitä käytettäessä sekoitussuhde on aina sopiva.

STIHL MotoMix -polttoneste sisältää STIHL-kaksitahtimoottoreihin tarkoitettua moottoriöljyä HP Ultra. Näin tätä polttonestettä käytettäessä moottori kestää mahdollisimman pitkään.

MotoMix-polttonestettä ei ole saatavissa kaikilla markkinoilla.

Polttoaineen sekoittaminen



HUOMAUTUS

Moottoriin sopimattomat käyttöaineet tai ohjeista poikkeava sekoitussuhde voivat johtaa vakaviin moottorivaurioihin. Heikkolaatuinen bensiini tai moottoriöljy voi vahingoittaa moottoria, tiivisterenkaita, putkia ja letkuja sekä polttonestetankkia.

Bensiini

Käytä vain **tunnettujen valmistajien bensiinejä**, joiden oktaaniluku on vähintään 90 RON. Bensiini voi olla lyijytöntä tai lyijypitoista.

Manuaalisesti säädettävällä kaasuttimella varustetuissa moottoreissa voi esiintyä käyntihäiriöitä, jos bensiinin alkoholipitoisuus on yli 10 %. Näissä moottoreissa ei tule tämän vuoksi käyttää tällaista polttoainetta.

M-Tronic-moottorien teho pysyy moitteettomana, mikäli käytettävän bensiinin alkoholipitoisuus on enintään 25 % (E25).

Moottoriöljy

Jos polttoainetta sekoitetaan itse, käytä vain yhtä STIHL-kaksitahtimoottoriöljyä tai muuta korkealuokkaista luokan JASO FB, JASO FC, JASO FD, ISO-L-EGB, ISO-L-EGC tai ISO-L-EGD mukaista moottoriöljyä.

STIHL määrittelee STIHL HP Ultra-kaksitahtimoottoriöljyn tai vastaavan korkean suorituskyvyn moottoriöljyn päästöjen raja-arvojen varmistamiseksi moottorin käyttöänsä ajan.

Sekoitussuhde

STIHL-kaksitahtimoottoriöljy: 1:50;
1:50 = 1 osa öljyä + 50 osaa bensiiniä

Esimerkkejä

Bensiinin määrä	STIHL-kaksitahtiöljy
litraa	litraa (ml)
1	0,02 (20)
5	0,10 (100)
10	0,20 (200)

Bensiinin määrä	STIHL-kaksitahtiöljy
litraa	litraa (ml)
15	0,30 (300)
20	0,40 (400)
25	0,50 (500)

- Lisää polttoaineita varten hyväksytyyn kanisteriin ensin moottoriöljyä ja sitten bensiiniä. Sekoita kanisterin sisältö tämän jälkeen huolellisesti

Polttoainesekoituksen säilyttäminen

Varastoi polttoneste tähän tarkoitukseen hyväksytyissä astioissa turvallisessa, kuivassa ja viileässä paikassa, joka on suojassa valolta ja auringonpaisteelta.

Polttonesteseos vanhenee – tee polttonestesekoitus vain muutaman viikon tarpeeseen. Älä varastoi polttoainesekoitusta yli 30 päivän ajan. Jos polttonestesekoitus altistuu valolle, auringonpaisteelle tai äärimmäiselle kylmyydelle tai kuumuudelle, sekoitus voi muuttua käyttökelvottomaksi myös tätä nopeammin.

STIHL MotoMix -sekoitusta voi sitä vastoin säilyttää ongelmitta enimmillään 2 vuoden ajan.

- Ravista polttonestesekoituksella täytettyä kanisteria ennen tankkaamista voimakkaasti



VAROITUS

Kanisteriin voi muodostua painetta. Avaa kanisteri tämän vuoksi varovasti.

- Puhdista polttonestetankki ja kanisteri ajoittain huolellisesti

Hävitä jäännöspolttoneste ja puhdistusneste määrysten mukaisesti ja ympäristöystävällisesti!

Polttoaineen lisääminen



Laitteen valmistelu

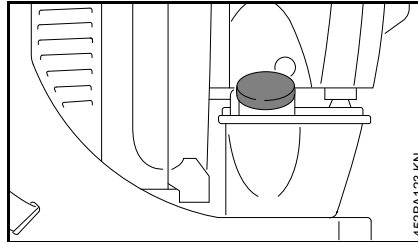

- Puhdista säiliön korkki ja ympäristö hyvin, jotta öljysäiliöön ei pääse likaa

Kierrettävän korkin avaaminen

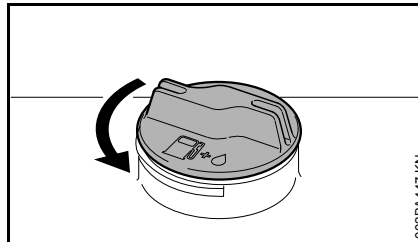

- Kierrä korkkia vastapäivään, kunnes sen voi ottaa pois täyttöaukon suulta.
- Ota korkki pois

Kaada säiliöön polttoainetta

Varo läikyttämästä. Älä täytä säiliötä ääriään myöten. STIHL suosittelee STIHL-täyttöjärjestelmän (lisävaruste) käyttöä.

Kierrettävän korkin sulkeminen

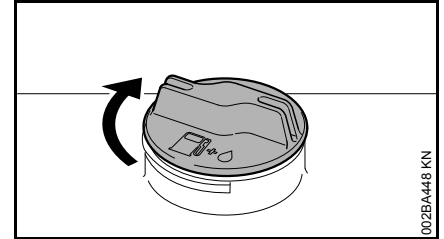

- Aseta korkki paikalleen
- Kierrä korkkia vastaiseen saakka myötäpäivään ja kiristä se käsin mahdollisimman tiukkaan

Talvikäyttö



Kun lämpötila on alle +10 °C

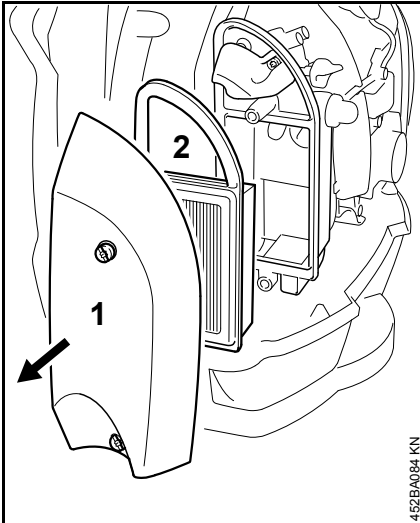

- Poista suodattimen kansi (1) ja ilmansuodatin (2)

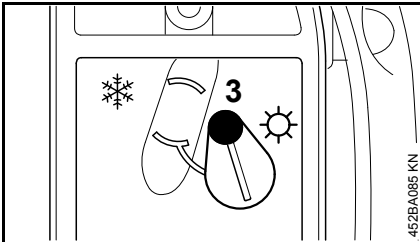

- Löysää ruuvia (3)

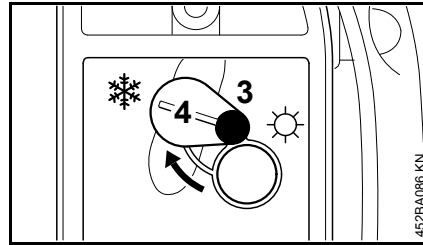

- Säädä kansi (4) asentoon ❄️ (talvikäytölle)
- Kiristä ruuvi (3)
- Asenna suodattimen kansi ja suodatin takaisin

Kun lämpötila on yli +20 °C

- Aseta ehdottomasti kansi (4) asentoon ☀️ (kesäkäytölle).

HUOMAUTUS

Muussa tapauksessa on vaarana moottorin ylikuumentumisesta johtuva toimintahäiriö!

Tiedoksi ennen käynnistämistä

HUOMAUTUS

Tarkasta seuraavat osat ennen moottorin käynnistämistä ja puhdista osat tarvittaessa:

- Pohjalevy
- Suojaristikko selkälevyn ja moottoriyksikön välissä

Säätövipun asennot

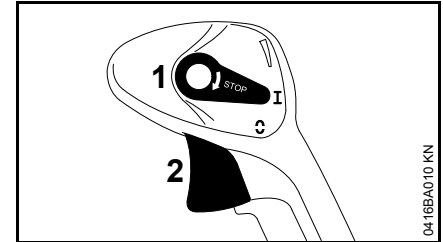

- 1 Säätövipu
- 2 Kaasuvipu

Asento "I"

Moottori on käynnissä tai valmis käynnistettäväksi. Kaasuvipua (2) voi säätää portaattomasti.

Asento "0"

Sytytysvirta katkeaa, moottori pysähtyy. Säätövipu (1) ei lükitu tähän asentoon, vaan palaa itsestään asentoon "I". Sytytysvirta kytkeytyy automaattisesti uudelleen päälle.

Kaasuvivun lukitseminen määrättyyn asentoon

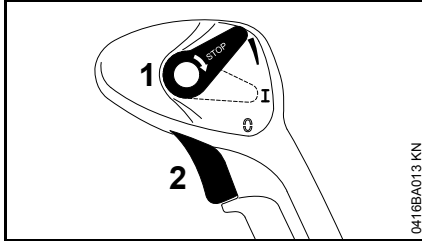

Kaasuvivun (2) voi lukita portaattomasti säädettävään asentoon.

Lukituksen vapauttaminen:

- Palauta säätövipu (1) asentoon "I"

Moottorin käynnistäminen ja sammuttaminen

Moottorin käynnistys

- Huomioi turvamääräykset

HUOMAUTUS

Käynnistä laite vain puhtaalla ja pölyttömällä alustalla siten, että laite ei ime pölyä.

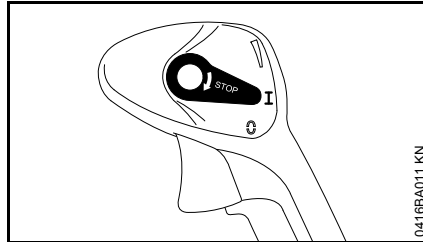

- Säätövipun on oltava asennossa I

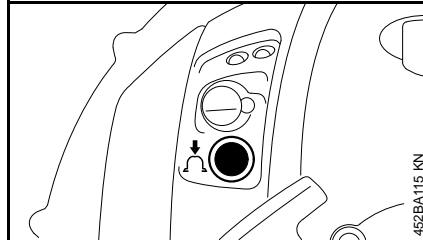

- Paina polttonestepumpun paljetta vähintään viisi kertaa – myös silloin, kun palje on täynnä polttonestettä

Kylmä moottori (kylmäkäynnistys)

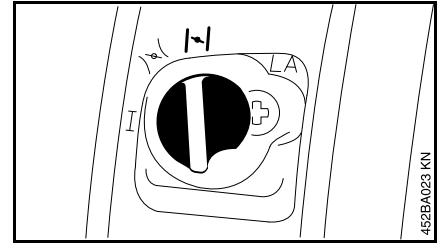

- Käännä rikastinläpän kiertosäädin asentoon LA

Lämmin moottori (käynnistys lämpimänä)

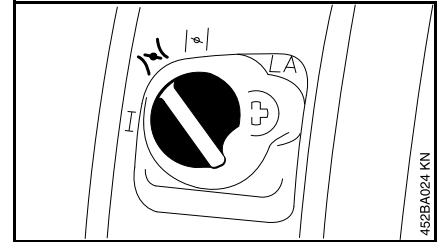

- Käännä rikastinläpän kiertosäädin asentoon LA

Tätä asentoa on käytettävä myös siinä tapauksessa, että moottori on jo käynnistynyt mutta edelleen kylmä.

Käynnistys

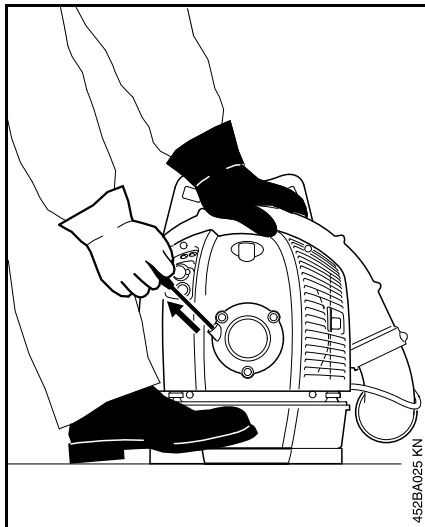

- Laske laite turvallisesti maahan. – Varmista, että kukaan ei oleskele puhallusputken suuttimen alueella
- Asetu tukevaan asentoon: Pidä laitteen rungosta kiinni vasemmalla kädellä ja estä laitteen luiskahtaminen kädestä toisella jalalla
- Vedä käynnistyskahvaa oikealla kädellä hitaasti ensimmäiseen selvästi havaittavaan vasteeseen saakka ja tämän jälkeen nopeasti ja voimakkaasti koko liikealueen poikki. – Älä vedä narua kokonaan ulos. – **Naru saattaa katketa!**
- Älä anna käynnistyskahvan rullautua itsestään sisään, vaan ohjaa naru kulkemaan sisään

vastakkaisessa suunnassa ulosvetosuuntaan nähden – näin käynnistysnaru rullautuu oikein

- Vedä köydestä, kunnes moottori käynnistyy. – Käännä rikastinläppä asentoon  viimeistään sen jälkeen, kun olet vetänyt käynnistysnarusta kolmannen kerran

Ensimmäisen sytytyksen jälkeen

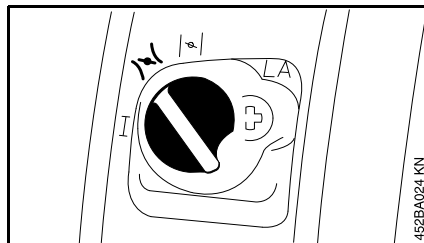

Moottorin ollessa **kylmä**:

- Kierrä rikastinläppän kiertosäädin asentoon  – vedä käynnistysnarusta uudelleen, kunnes moottori käynnistyy

Moottorin ollessa **lämmin**:

- Vedä käynnistysnarusta uudelleen, kunnes moottori on käynnissä

Moottorin käynnistyttyä

Moottorin säätäminen joutokäynnille:

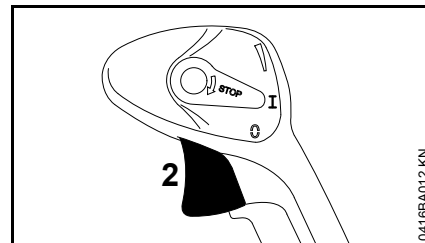

- Liikuta kaasuvipua. – Rikastinläppän kiertosäädin palaa automaattisesti asentoon "I"

tai

- Siirrä rikastinläppän säätönappi käsin asentoon "I"

Erittäin kylmällä säällä

- Kaasuta kevyesti – anna moottorin lämmitä hetken

Moottorin sammuttaminen

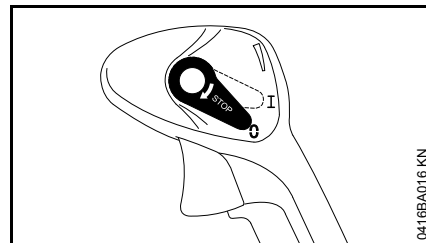

- Siirrä säätövipua suuntaan "0" – moottori pysähtyy – säätövipu palaa otteen irrottamisen jälkeen lähtöasentoon

Jos moottori ei käynnisty

Rikastinläpän kiertosäädin

Rikastinläpän kiertosäädintä ei ole käännetty ajoissa asentoon I\{ moottorin käynnistyttyä ensimmäisen kerran, minkä vuoksi moottori on tukehtunut.

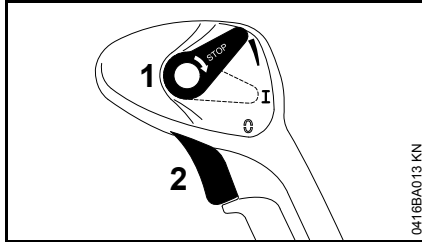

- Työnnä säätövipua (1) ylöspäin. Kaasuvipu (2) on "täyden kaasun" asennossa
- Vedä köydestä, kunnes moottori käynnistyy

Muita käynnistysohjeita

Moottori ei käynnisty

- Tarkasta, ovatko kaikki hallintalaitteet oikeassa asennossa
- Tarkasta, onko tankissa polttonestettä, lisää tarvittaessa
- Tarkasta, onko sytytystulpan liitin tiukasti paikallaan
- Toista käynnistys
- Kaasuvaijerin säädön tarkastus – ks. "Kaasuvaijerin säätäminen"

Moottori sammuu kylmäkäynnistyksen asennossa I tai kasvatettaessa käyntinopeutta

- Kierrä rikastinläpän kiertosäädin asentoon \ – vedä käynnistysnarusta uudelleen, kunnes moottori käynnistyy

Moottori ei käynnisty lämpimälle moottorille tarkoitetussa käynnistysasennossa \

- Kierrä rikastinläpän kiertosäädin asentoon I – vedä käynnistysnarusta uudelleen, kunnes moottori käynnistyy

Tankki on ajettu täysin tyhjäksi

- Paina polttonesteen käsipumpun paljetta tankkauksen jälkeen vähintään 5 kertaa – myös siinä tapauksessa, että palje on täynnä polttonestettä
- Aseta rikastinläpän kiertosäädin moottorin lämpötilalle sopivaan asentoon
- Käynnistä moottori uudelleen

Yleisiä käyttöohjeita

Työskentelyn aikana

Anna moottorin käydä hetki joutokäynnillä pitkän täyskaasujakson jälkeen, jotta jäähdytysilman virtaus ehtii siirtää lämpöä pois. Silloin moottorin osiin (sytytysjärjestelmä, kaasutin) ei kohdistu liian suurta lämpökuormaa.

Käytön jälkeen

Lyhytaikainen säilytys: Anna moottorin jäähtyä. Säilytä laite kuivassa paikassa kaukana syttymislähteistä. Pitkäaikainen säilytys, ks. Laitteen säilytys.

Ilmansuodattimen vaihtaminen

Likaiset ilmansuodattimet vähentävät moottorin tehoa, lisäävät polttoaineen kulutusta ja vaikeuttavat käynnistämistä.

Jos moottorin teho laskee huomattavasti

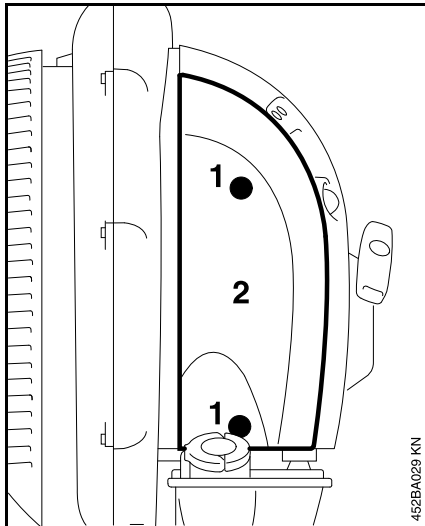

- Käännä rikastinläpän säätönappi asentoon
- Avaa ruuvit (1)
- Ota suodattimen kansi (2) pois

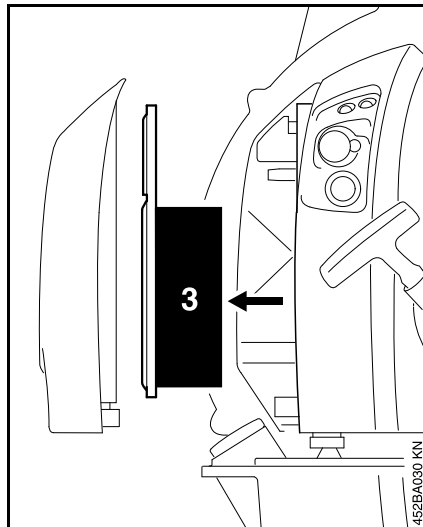

- Ota suodatin (3) pois
- Vaihda vaurioitunut tai likaantunut suodatin
- Pane uusi suodatin suodatinkoteloon
- Pane suodattimen kansi paikalleen
- Kierrä ruuvit sisään ja kiristä ne

Kaasuttimen säätäminen

Joutokäynnin säätäminen

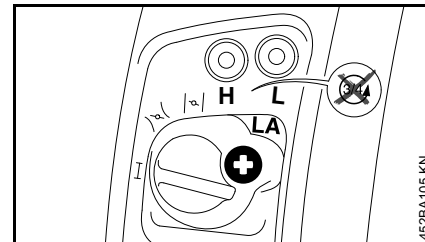

Moottori ei pyöri joutokäynnillä:

- Käännä joutokäyntinopeuden säätöruuvia (LA) hitaasti myötäpäivään, kunnes moottori käy tasaisesti.

Sytytystulppa

- Jos moottorin teho on heikentynyt, käynnistys vaikeutunut tai joutokäynnillä ilmenee häiriöitä, tarkista ensin sytytystulppa
- vaihda sytytystulppa n. 100 käyttötunnin jälkeen tai jos sen kärjet ovat voimakkaasti palaneet, jo aikaisemmin. Käytä ainoastaan STIHLin hyväksymiä, häiriösuojattuja sytytystulppia, ks. kohta "Tekniset tiedot"

Sytytystulpan irrotus

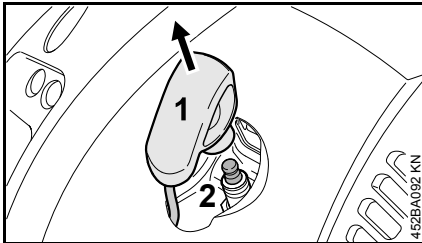

- Irrota sytytystulpan pistoke (1)
- Irrota sytytystulppa (2).

Sytytystulpan tarkastus

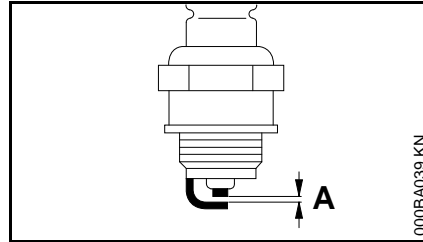

- Likaantuneen sytytystulpan puhdistus
- Tarkasta kärkiväli (A) ja säädä sitä tarvittaessa. Kärkivälin ohjearvo – ks. "Tekniset tiedot"
- Poista sytytystulpan likaantumiseen johtaneet syyt

Mahdollisia syitä ovat:

- polttoaineen joukossa liikaa moottoriöljyä
- likaantunut ilmansuodatin
- hankalat käyttöolosuhteet

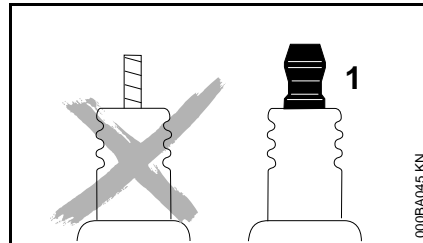

! VAROITUS

Puuttuva tai puutteellisesti kiristetty liitinmutteri (1) voi aiheuttaa kipinöintiä. Tämä voi aiheuttaa tulipalon tai räjähdysriskin työkenneltäessä helposti syttyvässä tai räjähdysalttiissa

ympäristössä. Seurauksena voi olla vakava loukkaantuminen tai esinevahinkoja.

- Käytä häiriönpoistajalla ja kiinteästi asennetulla liitinmutterilla varustettuja sytytystulppia

Sytytystulpan asentaminen

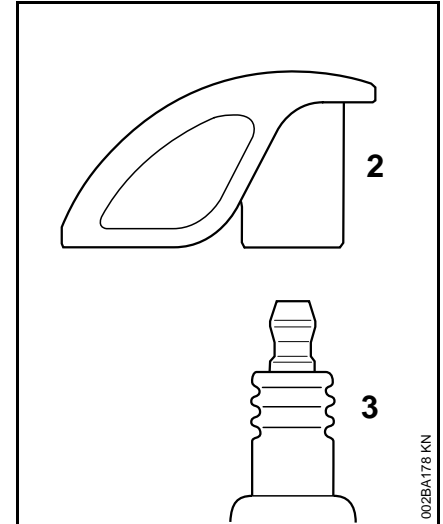

- Kierrä sytytystulppa (3) paikalleen. Paina pistoke (2) lujasti sytytystulppaan (3).

Laitteen säilytys

Jos laitetta ei käytetä n. 3 kuukauteen

- tyhjennä ja puhdista polttoainesäiliö hyvin ilmastoidussa tilassa
- Hävitä polttoaine jätehuolto- ja ympäristömääräysten mukaisesti
- Käytä kaasutin tyhjäksi, jotta kaasuttimen kalvot eivät liimaudu kiinni
- Puhdista laite perusteellisesti, erityisesti sylinterin rivat ja ilmansuodatin
- Säilytä laitetta kuivassa ja turvallisessa paikassa. Varmista, että sivulliset (esim. lapset) eivät pääse käsiksi laitteeseen

Tarkastus ja huolto ammattikorjaajalla

Polttoainesäiliön polttoaineen imupää

- Vaihdata polttoainesäiliön imupää kerran vuodessa

STIHL suosittelee, että annat kaikki huolto- ja korjaustyöt STIHL-korjaamon suoritettaviksi.

Huolto- ja hoito-ohjeita

Tiedot koskevat normaaleja käyttöolosuhteita. Vaikeissa olosuhteissa (paljon pölyä jne.) ja pidempien työpäivien yhteydessä lyhyenä vastaavasti annettuja aikavälejä.		ennen töiden aloittamista	töiden lopettamisen jälkeen tai päivittäin	jokaisen tankkauserran jälkeen	viikoittain	kuukausittain	vuosittain	häiriön yhteydessä	vaurion yhteydessä	tarvittaessa
Koko kone	silmämääräinen tarkastus (kunto, tiiviyys)	X		X						
	puhdistus		X							
Käyttökahva	toiminnan tarkastus	X		X						
Ilmansuodatin	vaihto							X		
Polttonesteen käsipumppu	tarkastus	X								
	kunnostus erikoisliikkeessä ¹⁾								X	
Polttonestesäiliön suodatin	tarkastus erikoisliikkeessä ¹⁾							X		
	suodattimen vaihto erikoisliikkeessä ¹⁾						X			X
Polttonestetankki	puhdistus					X				
Kasutin	tarkasta joutokäynti	X		X						
	joutokäynnin jälkisaätö									X
Syttytustulppa	kärvivälin säätö							X		
	vaihto 100 käyttötunnin välein									
Jäähdytysilman imuaukko	silmämääräinen tarkastus		X							
	puhdistus				X					
Venttiilivällys	tarkastus, tarvittaessa säätö 139 käyttötunnin kuluttua, toimenpiteet teetettävä erikoisliikkeessä ¹⁾									X
Palotila	karstan poisto 139 käyttötunnin kuluttua ja sen jälkeen 150 käyttötunnin välein, toimenpide teetettävä erikoisliikkeessä ¹⁾									X
Saavutettavissa olevat ruuvit ja mutterit (säätöruuveja lukuun ottamatta)	kirstitys									X
Tärinänvaimennuselementit	tarkastus	X								
	vaihto erikoisliikkeessä ¹⁾							X	X	

Tiedot koskevat normaaleja käyttöolosuhteita. Vaikeissa olosuhteissa (paljon pölyä jne.) ja pidempien työpäivien yhteydessä lyhennä vastaavasti annettuja aikavälejä.		ennen töiden aloittamista	töiden lopettamisen jälkeen tai päivittäin	jokaisen tankkauserran jälkeen	viikoittain	kuukausittain	vuosittain	häiriön yhteydessä	vaurion yhteydessä	tarvittaessa
Puhallusilman imuaukon suojaritilä	tarkastus	X		X						
	puhdistus									X
Pohjalevy	tarkastus	X		X						
	puhdistus									X
Kaasuvaijeri	säätö									X
Turvatarra	vaihto								X	

1) STIHL suosittelee teettämään työn STIHL-jälleenmyyjällä

Kulutuksen minimointi ja vaurioiden välttäminen

Tässä käyttöohjeessa annettujen ohjeiden noudattaminen vähentää laitteen liiallista kulumista ja vaurioitumista.

Laitetta tulee käyttää, huoltaa ja säilyttää näissä käyttöohjeissa kuvatulla tavalla.

Käyttäjä vastaa itse kaikista turvallisuus-, käyttö- ja huolto-ohjeiden noudattamatta jättämisestä aiheutuvista vaurioista. Tämä koskee erityisesti vaurioita, jotka johtuvat

- muiden kuin STIHLin hyväksymien muutosten teosta tuotteeseen
- leikkuulaitteiden tai lisätarvikkeiden käytöstä, joita ei ole hyväksytty tähän laitteeseen, jotka eivät laitteeseen sovi tai jotka ovat huonolaatuisia
- laitteen määräysten vastaisesta käytöstä
- laitteen käytöstä urheilu- tai kilpailutapahtumissa
- sekä seurannaisvaurioita, jotka ovat syntyneet viallisia komponentteja käsittävän moottorilaitteen käyttämisestä

Huoltotyöt

Kaikki kohdassa Huolto- ja hoito-ohjeet kuvatut työt on tehtävä säännöllisesti. Jos käyttäjä ei itse voi huoltaa laitetta, hänen on annettava laite alan ammattilaisen huollettavaksi.

STIHL suosittelee, että annat kaikki huolto- ja korjaustyöt ainoastaan STIHL-korjaamon suoritettaviksi. STIHL-kauppiat saavat säännöllisesti koulutusta ja teknisiä tietoja.

Jos nämä työt jätetään tekemättä tai jos ne tehdään väärin, voi syntyä vaurioita, joista käyttäjä on itse vastuussa. Näitä ovat mm.:

- laitteen vahingoittuminen huoltotöiden väärän ajoittamisen tai laiminlyöntien vuoksi (esim. ilman tai polttoaineensuodatin), väärä kaasuttimen säätö tai riittämätön jäähdytysilmakanavan puhdistaminen (imauukko, sylinterin rivat)
- epäasianmukaisesta varastoinnista johtuvat korroosio- ja seurannaisvauriot
- laitteelle aiheutuneet vahingot, jotka johtuvat huonolaatuisten varaosien käytöstä

Kuluvat osat

Jotkin laitteen osat kuluvat myös normaalissa ohjeiden mukaisessa käytössä, joten ne on vaihdettava käyttötavasta ja -tiheydestä riippuen ajoissa uusiin. Näitä ovat mm.:

- suodattimet (ilman-, polttoaineen-)
- käynnistin
- sytytystulppa
- värinänvaimennusjärjestelmän värinänvaimentimet

Tärkeitä osat

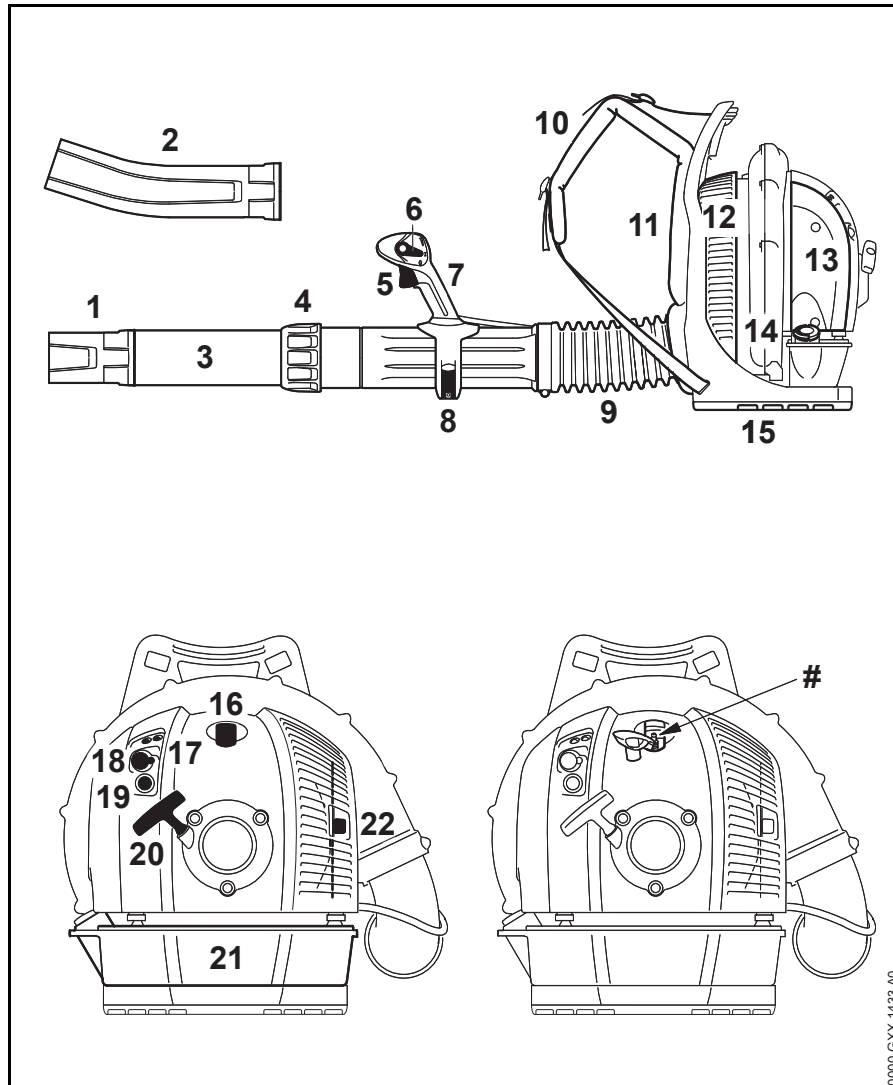

- 1 Suora suutin¹⁾
- 2 Käyrä suutin¹⁾
- 3 Puhallusputki
- 4 Liitosmutteri
- 5 Kaasuvipu
- 6 Säätvipu
- 7 Kahva
- 8 Kiinnityssanka
- 9 Joustava letku
- 10 Kantohihna
- 11 Selkälevy
- 12 Suojaristikko
- 13 Ilmansuodatin
- 14 Säiliön tulppa
- 15 Pohjalevy
- 16 Sytytysjohdon pistoke
- 17 Kaasuttimen säätöruuvit
- 18 Rikastinläpän kiertosäädin
- 19 Polttonesteen käsipumppu
- 20 Käynnistyskahva
- 21 Polttonestetankki
- 22 Äänenvaimennin
- # Koneen numero

1) kuuluu varustukseen vain eräissä maissa

Tekniset tiedot

Moottori

STIHL 4-MIX -moottori

Iskutilavuus:	64,8 cm ³
Sylinterin halkaisija:	50 mm
Männän iskunpituus:	33 mm
Joutokäyntinopeus:	2500 1/min

Sytytyslaitteisto

Elektronisesti ohjattu sytytyspuola

Sytytystulppa (sisältää häiriönpoistajan):	NGK CMR 6 H, BOSCH USR 4AC
Kärkiväli:	0,5 mm

Polttonestejärjestelmä

Asennosta riippumaton kalvokaasutin integroidulla polttonestepumpulla

Polttonestetankin tilavuus:	1400 cm ³ (1,4 l)
-----------------------------	------------------------------

Puhallusteho

Puhallusvoima:	35 N
Ilmannotuus:	74 m/s
Ilman läpivirtaus:	1550 m ³ /h
Suurin ilman nopeus:	88 m/s
Suurin ilman läpivirtaus (ilman puhallinta):	1860 m ³ /h

Paino

tyhjä tankki:	10,8 kg
---------------	---------

Melu- ja värinätao

Ääni- ja värinätaon määrittämisessä on otettu huomioon joutokäynti ja nimellinen enimmäiskierrosluku suhteessa 1:6.

Lisätietoa värinädirektiivin 2002/44/EY työntäjälle asettamista vaatimuksista on osoitteessa www.stihl.com/vib/.

Melutaso L_{peq} DIN EN ISO 22868 mukaisesti

BR 700:	101 dB (A)
---------	------------

Äänitehotaso L_{weq} DIN EN ISO 22868 mukaisesti

BR 700:	109 dB (A)
---------	------------

Värinäarvo a_{hv, eq} DIN EN ISO 22867 mukaisesti

Vakiomalli

	Oikea kädensija:
BR 700:	2,5 m/s ²

Kädensijojen yhdysputkella varustetut mallit

	Vasen kädensija:	Oikea kädensija:
BR 700:	2,5 m/s ²	2,5 m/s ²

Äänenpainetasolle ja äänentehotasolle K on-Arvo direktiivin 2006/42/EY = 2,0 dB (A) mukaan; värinäarvolle K on-Arvoa direktiivin 2006/42/EY mukaan = 2,0 m/s².

REACH

REACH on kemikaalien rekisteröintiä, arviointia ja lupamenettelyä koskeva EY-asetus.

REACH-asetuksen 1907/2006/EY vaatimusten täyttämistä on tietoa osoitteessa www.stihl.com/reach

Pakokaasupäästöarvot

EU-tyyppihyväksyntämenettelyn aikana mitattu CO₂-arvo on nähtävissä osoitteessa www.stihl.com/co2 tuotekohtaisissa teknisissä tiedoissa.

Saatu CO₂-arvo on mitattu tyypillisestä moottorista normitettua testimenettelyä käyttäen laboratorio-olosuhteissa, eikä se ole selkeä tai ehdoton takuu tietyn moottorin tehosta.

Kun moottoria käytetään ja huolletaan tämän käyttöohjeen mukaan määräysten mukaisesti, pakokaasupäästöjä koskevat, voimassa olevat vaatimukset täyttyvät. Jos moottoriin tehdään muutoksia, käyttöluoma mitätöityy.

Korjausohjeita

Laitteen käyttäjä saa suorittaa vain tässä käyttöohjeessa kuvattuja huolto- ja hoitotoimia. Suuret korjaukset on annettava alan ammattilaisen tehtäväksi.

STIHL suosittaa, että annat huolto- ja korjaustyöt vain STIHL-huollon tehtäväksi. STIHL-jälleenmyyjä koulutetaan säännöllisesti. Heillä on käytettävissään näitä laitteita koskevat tekniset tiedotteet.

Asenna korjausten yhteydessä ainoastaan STIHLin tähän laitteeseen hyväksymiä tai muita samantasoisia varaosia. Käytä vain korkealaatuisia varaosia. Huonolaatuisten osien käyttö voi aiheuttaa tapaturmia tai vahingoittaa laitetta.

STIHL suosittaa alkuperäisten STIHL-varaosien käyttöä.

Tunnet STIHL-alkuperäisvaraosan STIHL-varaosanumerosta, tekstistä **STIHL** ja tarvittaessa STIHL-varaosamerkistä **SL** (pienikokoisessa osassa voi olla vain merkki).

Hävittäminen

Hävitä laite maakohtaisten ympäristömääräysten mukaisesti.

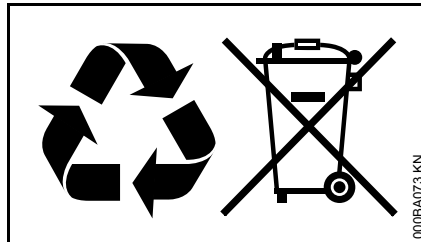

STIHL-laite ei kuulu sekajätteeseen. Kierrätä STIHL-laite, akku ja pakkaus ympäristömääräysten mukaisesti.

STIHL-jälleenmyyjältä saat hävittämistä koskevat ajantasaiset tiedot.

EU-vaatimustenmukaisuusvakuutus

ANDREAS STIHL AG & Co. KG
Badstr. 115
D-71336 Waiblingen

Saksa

vakuuttaa, että

Tuote:	Puhallin
Merkki:	STIHL
Malli:	BR 700
Sarjatunniste:	4282
Iskutilavuus:	64,8 cm ³

vastaa soveltuvilta osin direktiivien 2011/65/EU, 2006/42/EY, 2014/30/EU ja 2000/14/EY säännöksiä ja että tuote on kehitetty ja valmistettu seuraavien standardien tuotteen valmistuspäivänä voimassa olevien versioiden mukaisesti:

EN ISO 12100, EN 15503, EN 55012, EN 61000-6-1

Mitattu ja taattu äänitehotaso on määritetty direktiivin 2000/14/EY liitteen V ja standardin ISO 11094 mukaisesti.

Mitattu äänitehotaso

BR 700: 107 dB(A)

Taattu äänitehotaso

BR 700: 109 dB(A)

Teknisten asiakirjojen säilyttäminen:

ANDREAS STIHL AG & Co. KG
Produktzulassung

Valmistusvuosi ja koneennumero on ilmoitettu tuotteen päällä.

Waiblingen, 27.11.2018

ANDREAS STIHL AG & Co. KG

puolesta

A handwritten signature in black ink, reading "Thomas Elsner". The signature is written in a cursive, flowing style.

Thomas Elsner

Leiter Produktmanagement und
Services (tuotehallinta- ja
palvelusasioista vastaava johtaja)

The CE mark, consisting of the letters "C" and "E" in a bold, sans-serif font, positioned side-by-side.

Indholdsfortegnelse

Om denne brugsvejledning	53
Sikkerhedshenvisninger og arbejdsteknik	53
Komplettering af maskinen	58
Indstilling af gaskabel	60
Anlægning af bæresele	61
Brændstof	61
Påfyldning af brændstof	62
Vinterdrift	63
Til information før start	64
Start og standsning af motoren	64
Driftshenvisninger	66
Udskiftning af luftfilter	67
Indstilling af karburator	67
Tændrør	68
Opbevaring af redskabet	69
Kontrol og vedligeholdelse hos specialforhandler	69
Henvisninger til vedligeholdelse og pasning	70
Minimering af slitage og undgåelse af skader	72
Vigtige komponenter	73
Tekniske data	74
Reparationsvejledning	75
Bortskaffelse	75
EU-overensstemmelses-erklæring	75

Kære kunde

Mange tak for, at du har bestemt dig for et kvalitetsprodukt fra firmaet STIHL.

Dette produkt er blevet fremstillet med moderne produktionsprocesser og omfattende foranstaltninger med henblik på kvalitetssikring. Vi bestræber os på at gøre alt, så du bliver tilfreds med dette redskab og kan arbejde med det uden problemer.

Hvis du har spørgsmål angående redskabet, så kontakt din forhandler eller vores salgsselskab.

Med venlig hilsen



Dr. Nikolas Stihl

STIHL

Denne betjeningsvejledning er beskyttet af ophavsretten. Alle rettigheder forbeholdes, især retten til kopiering, oversættelse og behandling med elektroniske systemer.

Om denne brugsvejledning

Billedsymboler

Billedsymboler, der er anbragt på maskinen, er forklaret i denne betjeningsvejledning.

Afhængigt af maskine og udstyr kan følgende billedsymboler være anbragt på maskinen.



Brændstoftank; brændstofblanding af benzin og motorolie



Indsugningsluftføring: Vinterdrift



Indsugningsluftføring: Sommerdrift

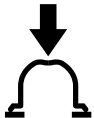

Betjen brændstoffhåndpumpen

Markering af tekstafsnit



ADVARSEL

Advarsel om risiko for personulykker og tilskadekomst, samt alvorlige tingsskader.



BEMÆRK

Advarsel om risiko for beskadigelse af maskinen eller enkelte komponenter.

Teknisk videreudvikling

STIHL arbejder løbende med videreudvikling af alle maskiner og redskaber; vi må derfor forbeholde os ret til ændringer i leveringsomfangets form, teknik og udstyr.

Der kan således ikke afledes krav ud fra angivelser og illustrationer i denne betjeningsvejledning.

Sikkerhedshenvisninger og arbejdsteknik



Særlige sikkerhedsforanstaltninger er påkrævet ved arbejde med et motorredskab.



Læs hele betjeningsvejledningen opmærksomt igennem, før redskabet tages i brug første gang, og opbevar den sikkert til senere brug. Det kan være livsfarligt ikke at overholde betjeningsvejledningen.

Nationale sikkerhedsforskrifter, f.eks. fra arbejdstilsynet, arbejdsbeskyttelsesmyndigheder og andre skal overholdes.

Hvis det er første gang, du arbejder med redskabet: Få sælgeren eller en anden fagkyndig til at vise dig, hvordan du håndterer det sikkert – eller deltag i et fagkursus.

Mindreårige må ikke arbejde med redskabet – bortset fra unge over 16 år, som bliver uddannet under opsyn.

Børn, tilskuere og dyr skal holdes på afstand.

Når redskabet ikke er i brug, skal det anbringes, så ingen kan komme til skade. Redskabet skal sikres, så uvedkommende ikke har adgang til det.

Brugeren er ansvarlig for ulykker eller farer, som opstår over for andre personer eller disses ejendom.

Redskabet må kun udleveres eller udlånes til personer, som er fortrolige med denne model og dens betjening – betjeningsvejledningen skal altid medfølge.

Brugen af støjemitterende redskaber kan være begrænset af nationale eller lokale forskrifter.

Redskabet må kun tages i brug, hvis alle komponenter er ubeskadigede.

Der må ikke bruges en højtryksrenser til rensning af redskabet. Den hårde vandstråle kan beskadige redskabets dele.

Tilbehør og reservedele

Montér kun de dele eller tilbehør, som STIHL har godkendt til dette redskab, eller teknisk tilsvarende dele. Kontakt forhandleren, hvis du har spørgsmål vedrørende dette. Brug kun dele og tilbehør af høj kvalitet. Ellers kan der være fare for uheld eller skader på redskabet.

STIHL anbefaler at anvende STIHLs dele og tilbehør. Disse er i deres egenskaber optimalt tilpasset produktet og brugerens krav.

Foretag ikke ændringer på redskabet – det kan forringe sikkerheden. STIHL fraskriver sig ethvert ansvar for person- og materielle skader, der opstår som følge af brug af ikke godkendte monterede dele.

Legemlig egnethed

Enhver, der arbejder med redskabet, skal være udhvilet, rask og have en god kondition.

Den, som af helbredsmæssige grunde ikke må anstrenge sig, skal spørge lægen, om han kan eller må arbejde med et motorredskab.

Kun for brugere af hjertepacemaker: Tændingsanlægget på dette redskab udsender et lavt elektronisk magnetisk felt. En påvirkning på enkelte hjertepacemakertyper kan ikke udelukkes fuldstændigt. For at undgå sundhedsmæssige risici anbefaler STIHL at spørge den pågældende læge og producenten af hjertepacemakeren.

Redskabet må ikke betjenes efter indtagelse af alkohol, medicin eller stoffer, som påvirker reaktionsevnen.

Formålsbestemt anvendelse

Blæseredskabet gør det muligt at fjerne løv, græs, papir og lignende, f.eks. i haveanlæg, på sportspladser, parkeringspladser eller i indkørsler. Det er også velegnet til at blæse jagstier fri i skoven.

Brug ikke blæseredskabet til sundhedsfarlige materialer.

Brug af redskabet til andre formål er ikke tilladt og kan medføre ulykker eller skader på redskabet. Foretag ingen ændringer på redskabet - dette kan også medføre ulykker eller skader på redskabet.

Arbejdstøj og udstyr

Bær forskriftsmæssig beklædning og udstyr.



Beklædningen skal være formålstjenlig og må ikke hindre bevægelser. Bær tætsiddende tøj, overtræksdragt, ikke kittel.



Bær ikke beklædning med løse tråde, snore eller bånd, tørklæder, slips eller smykker, som kan komme ind i luftindsugningsåbningen i siden og under maskinen. Langt hår skal samles og sikres (f.eks. med tørklæde, hætte, hjelm osv.).

Brug solide sko med skridsikre såler.



For at reducere faren for øjenskader skal der bæres tætsiddende beskyttelsesbrille iht. standarden EN 166. Sørg for, at beskyttelsesbrillen sidder korrekt.

“Personligt” høreværn skal bæres – f.eks. kapselhøreværn.

STIHL tilbyder et omfattende sortiment inden for personligt sikkerhedsudstyr.

Transport af redskabet

Sluk altid for motoren.

Ved transport i køretøjer:

- Sørg for at sikre redskabet mod at vælte, mod skader og mod at brændstof kan løbe ud

Tankning



Benzin er meget letantændelig – hold afstand til åben ild – spild ikke brændstof – rygning forbrudt.

Sluk motoren, **før der tankes.**

Tank ikke så længe motoren stadig er varm – brændstof kan løbe over – **brandfare!**

Redskabet skal tages af ryggen, før der tankes. Redskabet må kun tankes, når det står på jorden og ikke kan vælte.

Åbn tankdækslet forsigtigt, så et evt. overtryk kan forsvinde langsomt, og så brændstoffet ikke sprøjter ud.

Tank kun på godt udluftede områder. Hvis der spildes brændstof, skal motorredskabet straks rengøres – der må ikke komme brændstof på tøjet, ellers skal arbejdstøjet skiftes med det samme.



Vær opmærksom på utætheder! Hvis der løber brændstof ud, må motoren ikke startes – **livsfare ved forbrændinger!**

Skruetankdæksel



Efter tankningen skal skruetankdækslet skrues godt fast igen.

Derved reduceres risikoen for, at tankdækslet løsner sig på grund af vibrationer fra motoren, og at der løber brændstof ud.

Inden start

Kontrollér redskabet med henblik driftssikkerhed – vær opmærksom på de pågældende afsnit i betjeningsvejledningen:

- Kontrollér brændstofsyste­met for tæthed, specielt de synlige dele som f.eks. tankdæksel, slangeforbindelser, brændstofhåndpumpe (kun på motorredskaber med brændstofhåndpumpe). Motoren må ikke startes ved utætheder eller beskadigelse – **brandfare!** Redskabet skal repareres af en forhandler før ibrugtagning.
- Gasarmen skal være let at bevæge og gå automatisk tilbage i tomgangsstilling.
- Justerarmen skal kunne bevæges let til **STOP** eller **0**.
- Blæseanlægget skal være monteret korrekt iht. forskrifterne
- Håndtagene skal være rene og tørre, de skal være fri for olie og smuds – det er vigtigt for at kunne føre motorredskabet sikkert
- Kontrollér, at tændrørshætten sidder fast – hvis en hætte sidder løs, kan der opstå gnister, som kan antænde udsivende brændstofluftblanding – **brandfare!**

- Foretag ikke ændringer på betjenings- og sikkerhedsanordningerne.
- Kontrollér blæserhusets tilstand.
- Kontrollér bæreselernes og bærestellets tilstand – udskift en beskadiget eller slidt bæresele.

Slitage på blæserhuset (revner, brud) kan medføre fare for kvæstelser som følge af udslyngning af fremmedlegemer. Kontakt din forhandler, hvis blæserhuset er beskadiget – STIHL anbefaler STIHL-forhandleren

Redskabet må kun anvendes i driftssikker tilstand – **fare for ulykker!**

For nødstilfælde: Øv hurtig åbning af lukkeanordningerne på hofteselen, lukkeanordninger på skulderseler og aftagning af redskabet fra ryggen.

Start af motoren

Start mindst 3 meter fra det sted, hvor der blev tanket op, og ikke i lukkede rum.

Redskabet må kun betjenes af én person – ingen andre må opholde sig inden for arbejdsområdet – heller ikke under starten.

Start ikke motoren "i en håndvending". Start som det er beskrevet i betjeningsvejledningen.

Kun på jævn undergrund, sørg for at stå fast og sikkert, hold sikkert fast i redskabet.

Når motoren er startet, kan der blive slynget genstande (f.eks. sten) højt op på grund af den tiltagende luftstrøm.

Under arbejdet

Ved truende fare eller i nødstilfælde skal motoren omgående standses – justerarmen stilles på **STOP** eller **0**.

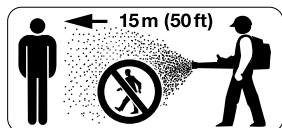

Der må ikke opholde sig andre personer inden for en afstand af 15 m – på grund af udslyngede genstande **fare for kvæstelser!**

Denne afstand skal også overholdes i forhold til ting (biler, vinduesruder) – **fare for materielle skader!**



Blæs aldrig mod personer eller dyr – redskabet kan slynge små genstande op med stor hastighed – **fare for kvæstelser!**

Pas på små dyr, når der blæses (i frit terræn og i haver), så de ikke udsættes for fare.

Redskabet må aldrig være i gang uden opsyn.

Vær forsigtig, hvis det er glat, vådt, eller hvis der ligger sne eller is på skråninger og ujævnt terræn – **fare for at glide!**

Vær opmærksom på forhindringer: affald, træstubbe, rødder, grøfter – **fare for at snuble!**

Arbejd ikke fra en stige eller et ustabilt ståsted.

Når man bærer høreværn, er der behov for ekstra agtpågivenhed og omtanke – opfattelsen af advarende lyde (skrig, signallyde osv.) er begrænset.

Arbejd roligt og velovervejet – kun ved gode lys- og synsforhold. Arbejd velovervejet, vær ikke til fare for andre.

Sørg for rettidige arbejds pauser for at forebygge træthed og udmattelse – **fare for ulykker!**



Motorredskabet udleder **giftige udstødningsgasser**, så snart motoren kører. Disse gasser kan være lugtfri og usynlige, samt indeholde uforbrændte kulbrinter og benzol. Arbejd aldrig med redskabet i lukkede eller dårligt udluftede rum – heller ikke med katalysatorredskaber.

Ved arbejde i grøfter, fordybninger eller under trange forhold, skal der altid sørges for tilstrækkelig luftudskiftning – **livsfare på grund af forgiftning!**

Ved utilpashed, hovedpine, synsforstyrrelser (f.eks. aftagende synsfelt), høreforstyrrelser, svimmelhed, dårlig koncentrationsevne etc. skal arbejdet straks stoppes – disse symptomer kan bl.a. skyldes for høje koncentrationer af udstødningsgasser – **fare for ulykker!**

Ryg ikke under brugen og i nærheden af redskabet – **brandfare!** Der kan sive antændelige benzindampe ud af brændstofs systemet.

Ved støvudvikling skal der altid bæres støvbeskyttelsesmaske.

Betjen motorredskabet med mindst mulig støj og udstødningsgas – lad ikke motoren køre unødvendigt, giv kun gas, når der arbejdes.

Når arbejdet er afsluttet, skal redskabet anbringes på en jævn, ikke-brændbar flade. Stil det ikke i nærheden af let antændelige materialer (f.eks. træspåner, bark, tørt græs, brændstof) – **brandfare!**

Hvis redskabet er blevet udsat for utilsigtede belastninger (f.eks. voldsomme slag eller hvis det er faldet ned), skal man ubetinget sikre sig, at det er i driftssikker stand, inden brugen fortsættes – se også afsnittet "Inden start". Kontrollér især brændstofs systemets tæthed og sikkerhedsanordningernes funktionsdygtighed. Redskabet må kun anvendes, når det har driftssikker tilstand. Kontakt forhandleren, hvis du er i tvivl.

Anvendelse af blæseredskabet

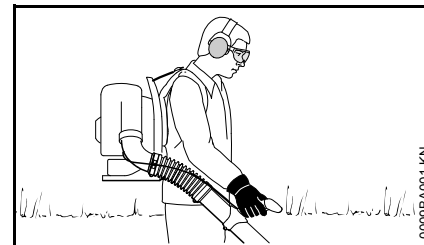

Redskabet bæres på ryggen. Den højre hånd fører blæserøret på betjeningshåndtaget.

Arbejd kun langsomt fremadgående – vær hele tiden opmærksom på blæserørets udstødningsområde – gå aldrig baglæns – **fare for at snuble!**

Sluk for motoren, før redskabet tages af ryggen.

Arbejdsteknik

Brug rive og kost til at løsne mindre urenheder før blæsningen for at minimere blæsetiden.

Anbefalet arbejdsteknik til minimering af luftforurening:

- Ved behov skal overfladen, der skal blæses fri, fugtes for at hindre kraftig støvdannelse
- Blæs ikke urenheder på mennesker, i særdeleshed børn, dyr, imod åbne vinduer eller nyligt vaskede motorkøretøjer. Blæs forsigtigt urenhederne væk
- Smid sammenblæste urenheder i skraldespanden, blæs ikke urenheder over på nabogrunden

Anbefalet arbejdsteknik til minimering af støj:

- Brug kun motorredskabet på rimelige tidspunkter - ikke tidligt om morgenen, sent om aftenen eller i middagspausen, da det kan forstyrre andre personer. Overhold de angivne lokale tider
- Blæseaggregatet skal betjenes med det lavest mulige motoromdrejningstal ved udførelsen af arbejdsopgaven
- Kontrollér udstyret før anvendelse, især lyd-dæmperen, luftindsugningsåbningerne og luftfiltret

Vibrationer

Længevarende brug af maskinen kan medføre vibrationsbetinget nedsat blodomløb i hænderne ("døde hvide fingre").

Der kan ikke fastsættes en generel gyldig benyttelsesperiode, da det afhænger af påvirkning fra flere faktorer.

Benyttelsesperioden forlænges med:

- varme hænder
- Pauser

Benyttelsesperioden forkortes ved:

- særlige, personlige anlæg for dårligt blodomløb (Kendetegn: ofte kolde fingre, kriblen)
- Lave udetemperaturer
- Gribekraftens styrke (kraftigt greb hindrer blodomløbet)

Ved regelmæssig, længerevarende brug af maskinen og ved gentagen forekomst af nævnte tegn (f.eks. kriblen i fingrene) anbefales en lægeundersøgelse.

Vedligeholdelse og reparation

Vedligehold maskinen regelmæssigt. Udfør kun vedligeholdelsesarbejde og reparationer, som er beskrevet i betjeningsvejledningen. Alt andet arbejde skal udføres af en forhandler.

STIHL anbefaler, at alt vedligeholdelsesarbejde og reparationer kun udføres af en STIHL forhandler. STIHL forhandlerne bliver regelmæssigt tilbudt skoling og at får stillet tekniske informationer til rådighed.

Anvend kun førsteklases reservedele. Ellers kan der opstå fare for uheld eller skader på maskinen. Hvis du har spørgsmål, så henvend dig til en forhandler.

STIHL anbefaler, at der anvendes originale STIHL reservedele. Disse er på grund af deres egenskaber optimalt tilpasset maskinen og brugerens behov.

Ved reparationer, vedligeholdelse og rengøring **Stand maskinen - fare for tilskadekomst!** – Undtagelse: Indstilling af karburator og tomgang.

Motoren må ikke sættes i gang med startanordningen, når tændkabelstikket er taget af eller tændrøret skruet af - **Brandfare** som følge af tændgnister uden for cylinderen!

Vedligehold og opbevar ikke maskinen i nærheden af åben ild.

Afprøv tankdækslet regelmæssigt for tæthed.

Anvend kun upåklagelige tændrør, som er godkendt af STIHL - se "Tekniske Data".

Afprøv tændrørskablet (upåklagelig isolering, fast tilslutning).

Afprøv om lydporten virker upåklageligt.

Arbejd ikke uden eller med en defekt lyddæmper – **brandfare!** - **Høreskader!**

Rør ikke ved den varme lyddæmper – **Fare for forbrænding!**

Antivibrationselementernes tilstand påvirker vibrationsforholdet - kontrollér antivibrationselementerne regelmæssigt.

Stands motoren, når du afhjælper fejl.

Komplettering af maskinen

Montering af spændebånd og harmonikaslange

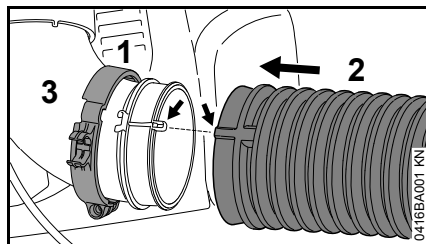

- Skub spændebåndet (1) (med holdenot til gaskabel) med positionsmarkeringerne pegende mod venstre på manifolden (3).
- Skub harmonikaslangen (2) over manifolden (3).

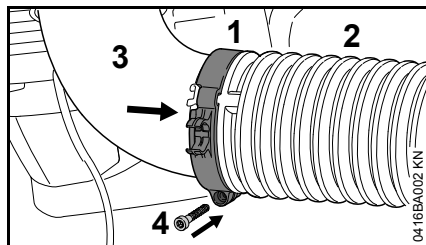

- Skub spændebåndet (1) på harmonikaslangen (2).
- Anbring positionsmarkeringer på spændebåndet (1) og manifolden (3), så de overlapper hinanden – skrueøjet peger nedad.
- Spænd spændebåndet (1) fast med skruen (4).

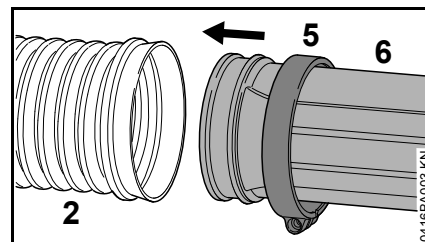

- Skub spændebåndet (5) (uden holdenot til gaskabel) med positionsmarkeringerne pegende mod højre på manifolden (6).
- Skub blæserøret (6) ind i harmonikaslangen (2).

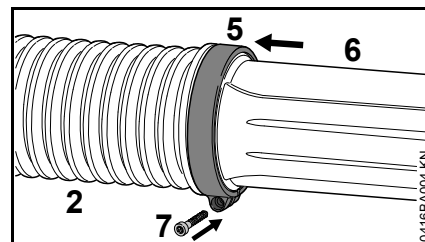

- Skub spændebåndet (5) på harmonikaslangen (2).
- Justér spændebåndet (5) og blæserøret (6) – som vist på billedet
- Spænd spændebåndet (5) fast med skruen (7).

Montering af betjeningshåndtag

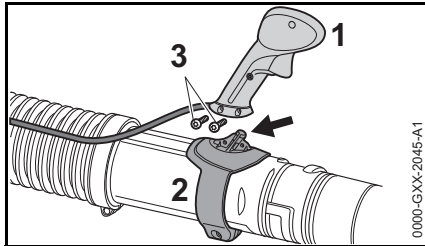

- Sæt betjeningshåndtaget (1) på holderen (2).
- Skru skruerne (3) i, og spænd dem.

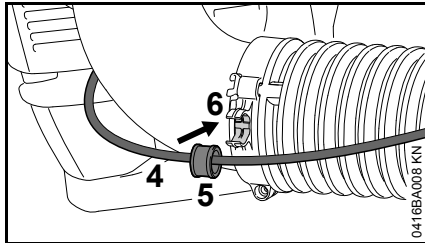

- Sæt gaskablet (4) med hylse (5) i hak i spændebåndet (6).

Indstilling af betjeningshåndtag

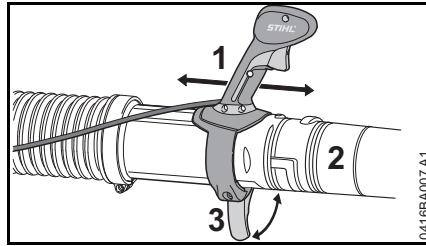

- Åbn spændearmen (3).
- Skub betjeningshåndtaget (1) i længderetningen på blæserøret (2), og indstil armlængden.
- Luk spændearmen (3).

Monter mundstykket (BR 700)

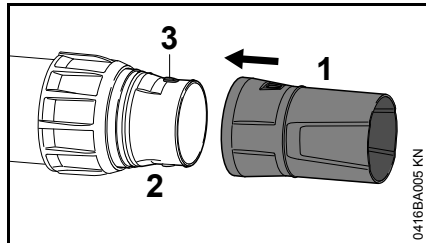

- Skub mundstykket (1) på blæserøret (2), og sæt det i hak i taperne (3).

Afmonter mundstykket (BR 700)

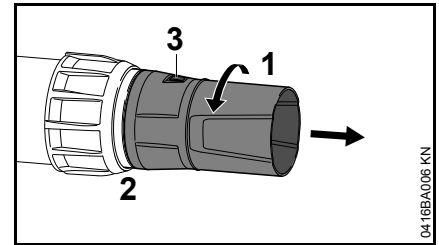

- Drej mundstykket (1) i pileretningen, indtil (3) taperne er dækkede.
- Træk mundstykket (1) af blæserøret (2).

Monter mundstykket (BR 700 X)

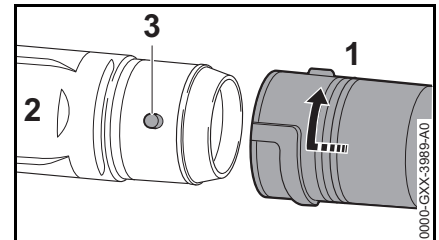

- Skub mundstykket (1) på blæserøret (2), og sæt det i hak i taperne (3).
- Drej mundstykket (1) i pileretningen indtil anslag

Afmonter mundstykket (BR 700 X)

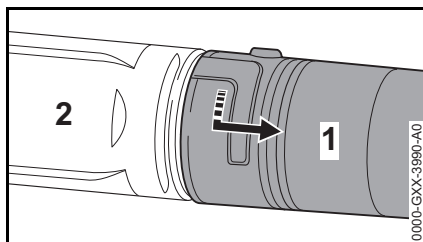

- Drej mundstykket (1) i pileretningen indtil anslag
- Træk mundstykket (1) af blæserøret (2).

Juster blæserøret (BR 700)

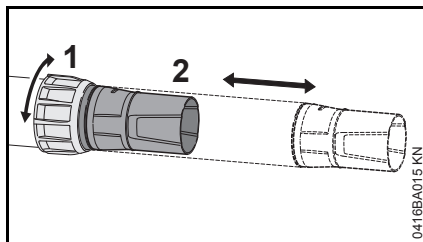

- Drej omløbermøtrikken (1) op.
- Træk blæserøret (2) ud på den ønskede længde.
- Drej omløbermøtrikken (1) i.

Slidmarkering på mundstykket

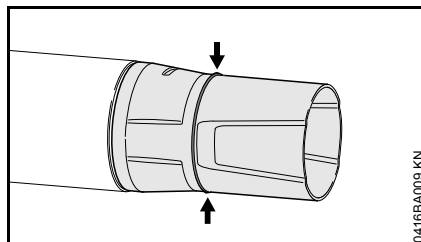

Under arbejdet slides den forreste del af mundstykket som følge af den slibende kontakt med jorden. Mundstykket er en sliddele og skal udskiftes, når slidmarkeringen er nået.

Transporthjælp

Ved opbevaring og transport:

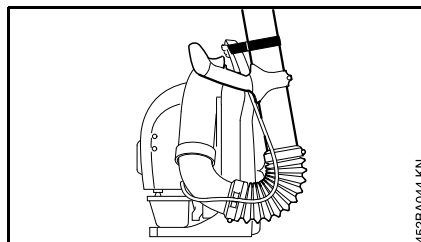

- Fastgør blæserøret med velcrobånd på rygpladens håndtagsåbning.

Indstilling af gaskabel

Efter at redskabet er monteret eller efter længere driftstid kan det være nødvendigt at korrigere gaskabelindstillingen.

Gaskablet må kun indstilles på et komplet monteret redskab.

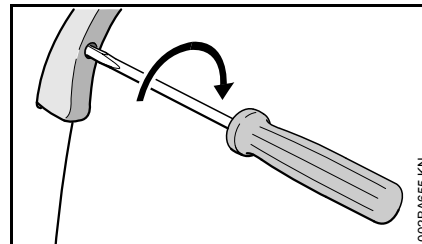

- Stil gasarmen i fuld gasstilling.
- Skru skruen i gasarmen i pilens retning til første modstand. Skru den derefter endnu en halv omdrejning videre i.

Anlægning af bæresele

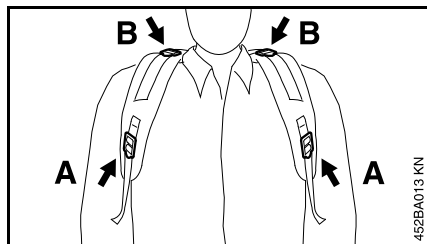

- Bæreselerne skal justeres således, at rygpladen ligger fast og sikkert an mod ryggen

- A Justering af højden
B Justering af hældning

Stramning af bæreseler

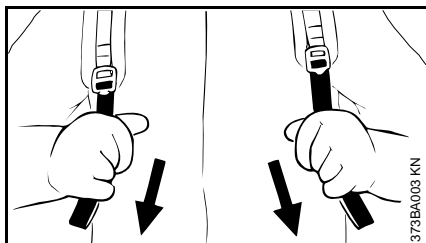

- Træk seleenderne nedad

Løsning af bæreseler

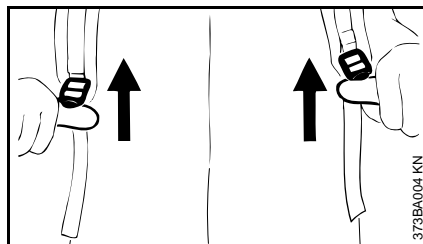

- Løft spænderne

Brændstof

Motoren skal drives af en brændstofblanding af benzin og motorolie.



ADVARSEL

Undgå direkte hudkontakt med brændstof og indånding af brændstofdamp.

STIHL MotoMix

STIHL anbefaler at anvende STIHL MotoMix. Dette brugsklare færdigblandede brændstof er benzolfrit, blyfrit, har et højt oktantal og har altid det korrekte blandingsforhold.

STIHL MotoMix er blandet med STIHL-totaktsmotorolie HP Ultra med henblik på at opnå en så lang levetid for motoren som muligt.

MotoMix markedsføres ikke i alle lande.

Blanding af brændstof



BEMÆRK

Uegnede driftsmidler eller et blandingsforhold, der afviger fra forskriften, kan medføre alvorlige skader på drevet. Benzin eller motorolie af en ringere kvalitet kan beskadige motoren, pakringe, ledninger og brændstoftanken.

Benzin

Anvend kun **mærkebenzin** med et oktantal på mindst 90 ROZ – blyfri eller blyholdigt.

Benzin med en alkoholandel på over 10% kan forårsage ujævn gang ved motorer med manuelt justerbare karburatorer, og derfor bør det ikke anvendes til drift af sådanne motorer.

Motorer med M-Tronic giver fuld ydelse med benzin med op til 25 % alkoholandel (E25).

Motorolie

Hvis der selv blandes brændstof, må der kun anvendes STIHL totaktsmotorolie eller en anden højkapacitets-motorolie af en af klasserne JASO FB, JASO FC, JASO FD, ISO-L-EGB, ISO-L-EGC eller ISO-L-EGD.

STIHL forlanger, at totaktsmotorolien STIHL HP Ultra eller en ligeværdig højkapacitets-motorolie anvendes, for at kunne garantere emissionsgrænseværdierne ud over redskabets levetid.

Blandingsforhold

Ved STIHL-totaktsmotorolie 1:50; 1:50 = 1 del olie + 50 dele benzin

Eksempler

Benzin- mængde	STIHL-totaktsolie 1:50	
Liter	Liter	(ml)
1	0,02	(20)
5	0,10	(100)
10	0,20	(200)

Benzin- mængde	STIHL-totaktsolie 1:50	
Liter	Liter	(ml)
15	0,30	(300)
20	0,40	(400)
25	0,50	(500)

- Kom først motorolie og derefter benzin i en dunk, der er godkendt til brændstof, og bland grundigt

Opbevaring af brændstofblanding

Opbevar kun brændstof i godkendte beholdere på et sikkert, tørt og køligt sted beskyttet mod lys og sollys.

Brændstofblandinger ældes – bland kun til et par ugers brug ad gangen. Brændstofblandingen må ikke opbevares længere end 30 dage. Brændstofblandingen kan blive ubrugelig hurtigere ved påvirkning fra lys, sollys, lave eller høje temperaturer.

STIHL MotoMix kan dog opbevares uden problemer i op til 2 år.

- Ryst dunken med brændstofblandingen godt, før der tankes



ADVARSEL

Der kan opbygges et tryk i dunken – åbn den forsigtigt.

- Rengør brændstoftanken og dunken grundigt fra tid til anden

Rester af brændstof og resterne af den væske, der bruges til rengøring, skal bortskaffes korrekt iht. forskrifterne og på miljøvenlig vis!

Påfyldning af brændstof



Klargøring af redskabet

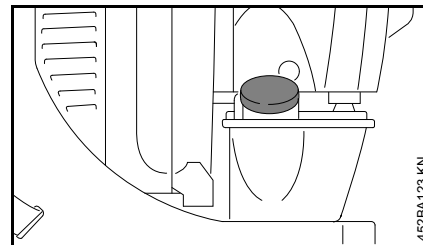

- Rengør tankdækslet og området omkring dette før påfyldning, så der ikke kommer urenheder i tanken

Åbning af skrue-tankdæksel

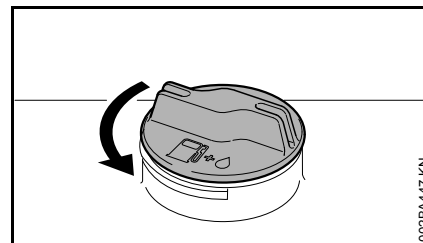

- Drej dækslet mod urets retning, indstil den kan tages af tankåbningen
- Tag tankdækslet af

Fyld brændstof på

Spild ikke brændstof ved påfyldning og fyld ikke tanken helt op til kanten. STIHL anbefaler STIHL-påfyldningsystem (specieltilbehør).

Lukning af skrue-tankdæksel

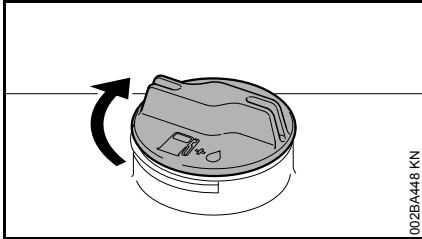

- Sæt dækslet på
- Drej dækslet til anslag i urets retning, og skru det så fast som muligt med hånden

Vinterdrift



Ved temperaturer under +10 °C:

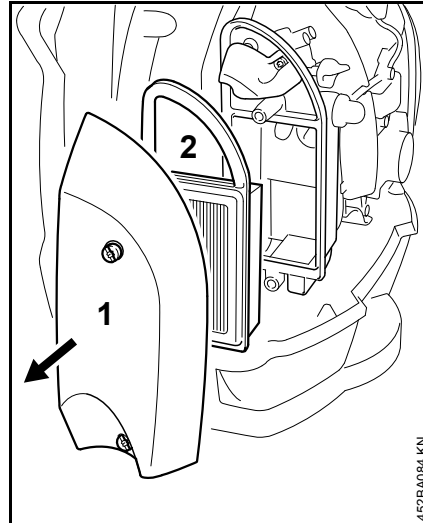

- Fjern filterdækslet (1) og luftfilteret (2)

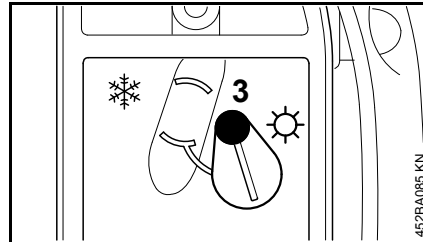

- Løsn skruen (3)

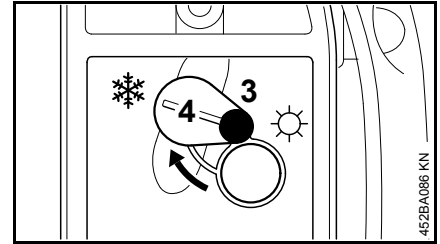

- Sæt dækslet (4) i stilling ❄ (vinterdrift)
- Spænd skruen (3) fast
- Monter filterdækslet og luftfilteret igen

Ved temperaturer over +20 °C:

- Dækslet (4) skal altid sættes tilbage i stilling ☀ (sommerdrift) –



ellers er der risiko for motorfejl som følge af overhedning!

Til information før start



Ved start med standset motor skal følgende dele kontrolleres og eventuelt rengøres:

- Bundplade
- Beskyttelsesgitter mellem rygplade og motorenhed

Justerarmens stillinger

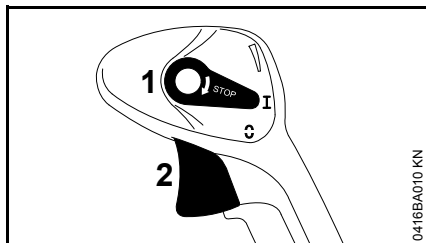

- 1 Justerarm
- 2 Gashåndtag

Stilling "I"

Motoren kører eller er startklar. Trinløs betjening af gashåndtaget (2) er muligt.

Stilling "0"

Tændingen afbrydes, motoren standser. Justerarmen (1) går ikke i indgreb i denne stilling med fjedrer tilbage i stillingen "I". Tændingen er automatisk slået til igen.

Fast gas

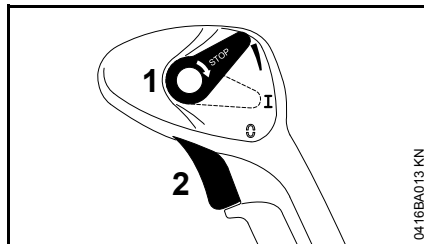

Gashåndtaget (2) kan låses trinløst.

For at låse låsningen op:

- Sæt justerarmen (1) tilbage i stillingen "I".

Start og standsning af motoren

Start af motoren

- Overhold sikkerhedsforskrifterne.



Redskabet må kun startes på et rent og støvfrit underlag, så det ikke suger støv ind.

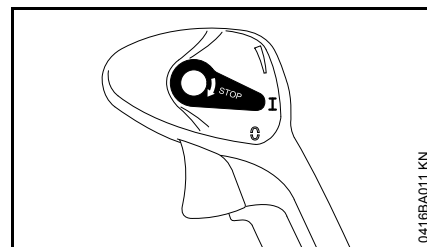

- Justerarmen skal stå på I.

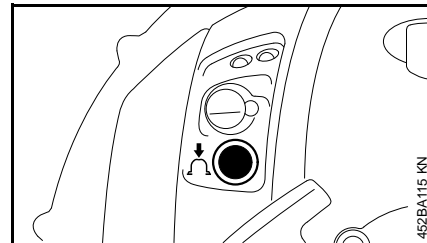

- Tryk mindst fem gange på brændstoffåndpumpens bælg – også selvom bælgens stadig er fyldt med brændstof.

Kold motor (koldstart)

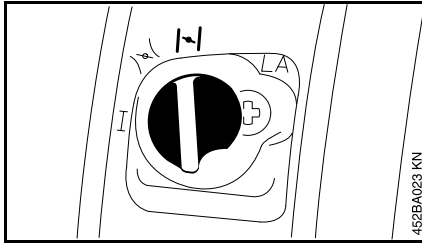

- Drej drejeknappen på chokerspjældet på **I**

Varm motor (varmstart)

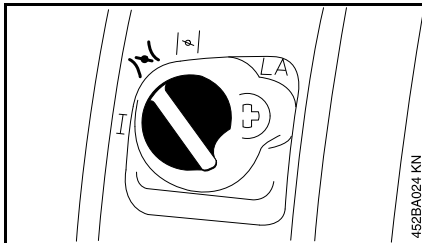

- Drej drejeknappen på chokerspjældet på **II**

Brug også denne indstilling, når motoren har kørt, men stadigvæk er kold.

Start

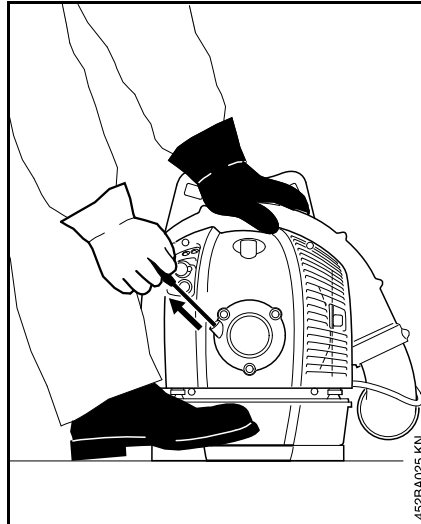

- Stil redskabet sikkert på jorden – sørg for, at der ikke opholder sig nogen personer i området omkring blæserørets mundstykke.
- Stå sikkert og stabilt: Hold redskabet fast med den venstre hånd på huset, og støt med en fod, så redskabet ikke glider væk
- Træk starthåndtaget langsomt ud med højre hånd til det første mærkbare anslag – hvorefter der trækkes hurtigt og kraftigt – træk ikke snoren helt ud – **fare for brud!**
- Lad ikke starthåndtaget svippe tilbage – før det tilbage i udtrækningsretningen, så startsnoren rulles korrekt op
- Træk, indtil motoren går i gang – drej senest chokerspjældet på **II** efter tredje startforsøg.

Efter den første tænding

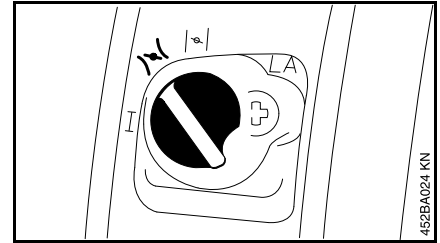

ved **kold** motor:

- Drej chokerspjældet på **II** – fortsæt med at trække, indtil motoren kører.

ved **varm** motor:

- Fortsæt med at trække, indtil motoren kører.

Så snart motoren kører

for at skifte til tomgang:

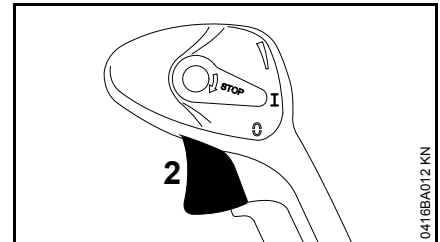

- Betjen gashåndtaget – chokerspjældets drejeknap går automatisk på stillingen "I"

eller

- Stil chokerspjældets drejeknap manuelt på stillingen "I".

Ved meget lave temperaturer

- Giv en smule gas – lad motoren kortvarigt køre varm

Standning af motoren

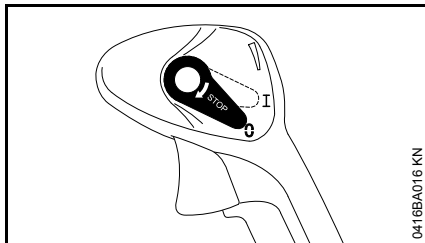

- Flyt justerarmen mod "0" – motoren standser – justerarmen fjedrer tilbage efter betjeningen

Hvis motoren ikke starter

Drejeknap til chokerspjæld

Efter den første motortænding blev chokerspjældets drejeknap ikke drejet rettidigt på \downarrow , motoren er druknet.

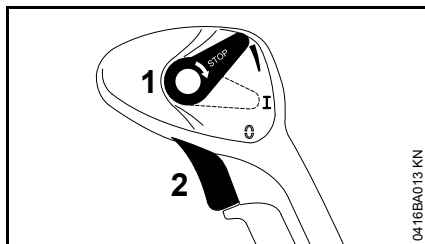

- Skub justerarmen (1) op. Gashåndtaget (2) er i stillingen "Fuld gas".
- Fortsæt med at trække, indtil motoren kører

Yderligere henvisninger om start

Motoren starter ikke.

- Kontrollér, om alle betjeningslementer er indstillet korrekt.
- Kontrollér, om der er brændstof i tanken, fyld eventuelt op.
- kontrolleres, om tændrørsstikket er sat fast på
- Gentag startproceduren
- Kontrol af gaskablets indstilling – se Indstilling af gaskabel

Motoren går i stå i stillingen for koldstart \downarrow , eller når der accelereres.

- Drej chokerspjældet på \downarrow – fortsæt med at trække, indtil motoren kører.

Motoren starter ikke i stillingen for varmstart \downarrow

- Drej chokerspjældet på \downarrow – fortsæt med at trække, indtil motoren kører.

Tanken blev kørt helt tom.

- Efter tankning skal der trykkes mindst 5 gange på bælgen på brændstofhåndpumpen – også når bælgen er fyldt med brændstof.
- Indstil chokerspjældets drejeknap afhængigt af motortemperaturen.
- Start motoren igen.

Driftshenvisninger

Under arbejdet

Lad motoren køre videre i tomgang i kort tid efter længere tids fuld belastning, til den største varme er afledt vha. køleluftstrømmen, så komponenterne på drivanordningen (tændingsanlæg, karburator) ikke bliver ekstremt belastet pga. varmeophobning.

Efter arbejdet

Ved standsning i kort tid: Lad motoren køle af. Opbevar redskabet på et tørt sted og ikke i nærheden af antændingskilder, indtil det skal bruges næste gang. Ved længerevarende standsning – se "Se opbevaring af redskabet".

Udskiftning af luftfilter

Et tilsmudset luftfilter reducerer motoreffekten, øger brændstofforbruget og vanskeliggør starten.

Hvis motoreffekten er mærkbart nedsat

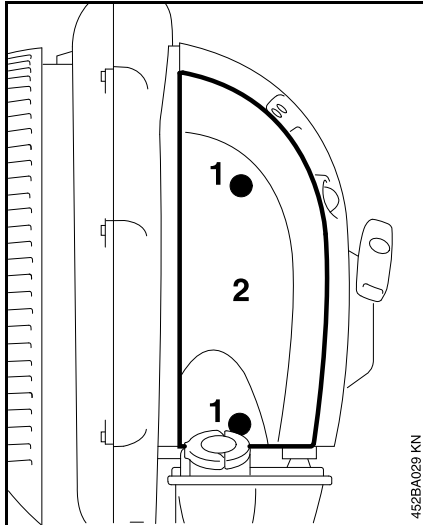

- Sæt drejeknappen på chokerspjældet på .
- Løsn skruerne (1)
- Tag filterdækslet (2) af

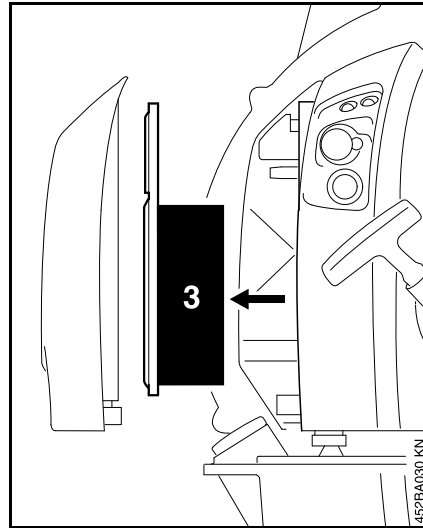

- Tag filteret (3) af
- Udskift tilsmudset eller beskadiget filter
- Sæt et nyt filter i filterhuset
- Sæt filterdækslet på
- Skru skruerne i og stram dem til

Indstilling af karburator

Indstilling af tomgang

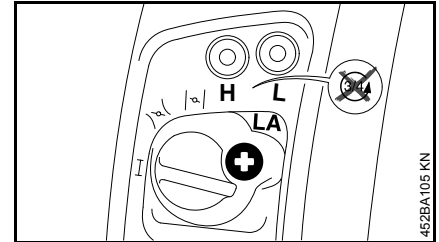

Motoren går i stå i tomgang:

- Drej tomgangshastighedsskruen (LA) langsomt i urets retning, indtil motoren kører jævnt

Tændrør

- ved utilstrækkelig motoreffekt, dårlig start eller tomgangsforstyrrelser skal tændrøret altid kontrolleres først
- udskift tændrøret efter ca. 100 driftstimer – ved kraftigt afbrændte elektroder allerede før – anvend kun de frigivne, afskærmede tændrør, som er anbefalet af STIHL – se "Tekniske data"

Afmonter tændrøret

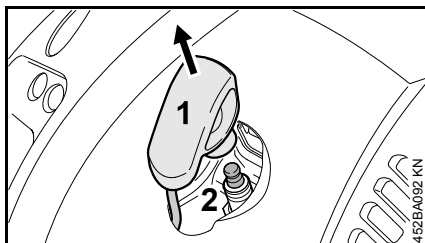

- Træk tændrørshætten (1) af
- Skru tændrøret (2) ud

Kontrol af tændrør

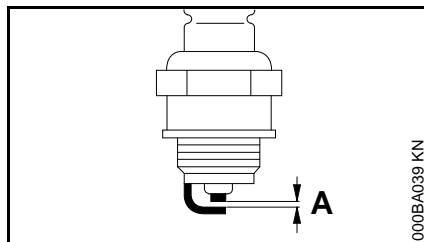

- Rengør det tilsmudsede tændrør.
- Kontrollér elektrodeafstanden (A), og justér om nødvendigt, værdi for afstand – se "Tekniske data".
- Afhjælp årsagerne for tilsmudsning af tændrøret.

Mulige årsager er:

- for meget motorolie i brændstoffet
- tilsmudset luftfilter
- ugunstige driftsbetingelser

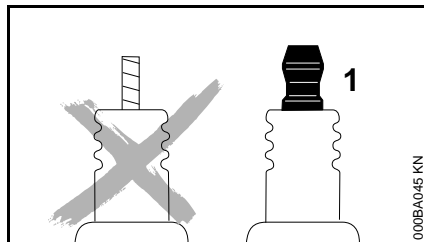

! ADVARSEL

Ved løs eller manglende tilslutningsmøtrik (1) kan der opstå gnister. Hvis der arbejdes i letantændelige eller i eksplosive omgivelser, kan der opstå brande eller

eksplosioner. Personer kan blive alvorligt kvæstet, eller der kan opstå materielle skader.

- Anvend fejlfrie tændrør med fast tilslutningsmøtrik.

Montering af tændrør

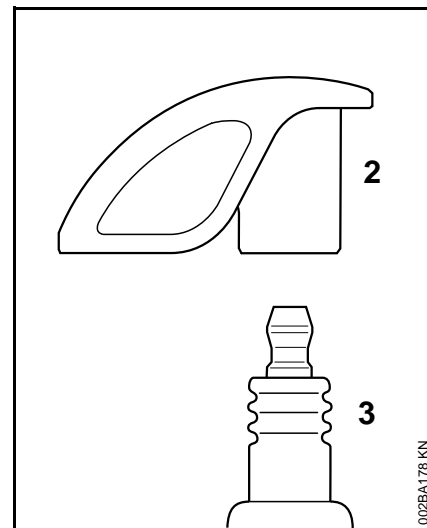

- Skru tændrøret (3) i og tryk tændrørshætten (2) hårdt på tændrøret (3)

Opbevaring af redskabet

Ved driftspauser over ca. 3 måneder

- skal brændstoftanken tømmes og rengøres på et godt ventileret sted
- Bortskaf brændstof efter reglerne og miljøvenligt
- Kør karburatoren tom – membranerne kan ellers klæbe sammen i karburatoren
- Gør redskabet grundigt rent, især cylinderribber og luftfiltre
- Opbevar redskabet på et tørt og sikkert sted. Beskyt redskabet mod uvedkommende brug (f.eks. af børn)

Kontrol og vedligeholdelse hos specialforhandler

Tankens brændstofsugehoved

- Få udskiftet brændstoftankens sugehoved årligt

STIHL anbefaler, at vedligeholdelsesarbejde og reparationer kun udføres af en STIHL-forhandler.

Henvisninger til vedligeholdelse og pasning

Angivelserne refererer til normale driftsbetingelser. Under vanskelige betingelser (store støvmængder osv.) og længere daglige arbejdstider skal de angivne intervaller afkortes tilsvarende.		Før arbejdets begyndelse	Efter arbejdsophør eller dagligt	Efter hver tankning	Ugentligt	Månedligt	Årligt	Ved fejl	Ved beskadigelse	Ved behov
Komplet maskine	Visuel kontrol (tilstand, tæthed)	X		X						
	Rensning		X							
Betjeningshåndtag	Funktionskontrol	X		X						
Luftfilter	Udskiftning							X		
Brændstoffhåndpumpe	Kontrol	X								
	Reparation hos forhandleren ¹⁾								X	
Filter i brændstoftanken	Kontrol hos forhandleren ¹⁾							X		
	Udskiftning af filter hos forhandleren ¹⁾					X				X
Brændstoftank	Rensning					X				
Karburator	Kontrol af tomgang	X		X						
	Efterregulering af tomgang									X
Tændrør	Efterjustering af elektrodeafstand							X		
	Udskiftning efter 100 driftstimer									
Indsugningsåbning til køleluft	Visuel kontrol		X							
	Rensning				X					
Ventilspil	Kontrol, evt. indstilling efter 139 driftstimer hos forhandleren ¹⁾									X
Forbrændingsrum	Fjernelse af koksaflejringer efter 139 driftstimer, derefter efter 150 timer hos forhandleren ¹⁾									X
Tilgængelige skruer og møtrikker (undtagen indstillingsskruer)	Efterspænding									X
Antivibrationselementer	Kontrol	X								
	Udskiftning hos forhandleren ¹⁾							X	X	
Beskyttelsesgitter til blæseluftindsugning	Kontrol	X		X						
	Rensning									X

Angivelserne refererer til normale driftsbetingelser. Under vanskelige betingelser (store støvmængder osv.) og længere daglige arbejdstider skal de angivne intervaller afkortes tilsvarende.		Før arbejdsopstart	Efter arbejdsopstart eller dagligt	Efter hver tankning	Ugentligt	Månedligt	Årligt	Ved fejl	Ved beskadigelse	Ved behov
Bundplade	Kontrol	X		X						
	Rensning									X
Gaskabel	.									X
Sikkerhedsmærkat	Udskiftning								X	

¹⁾ STIHL anbefaler STIHL-forhandleren

Minimering af slitage og undgåelse af skader

Overholdelse af instruktionerne i denne betjeningsvejledning medvirker til at man undgår overdreven slitage og skader på maskinen.

Benyttelse, vedligeholdelse og opbevaring af maskinen skal finde udføres omhyggeligt, som beskrevet i denne betjeningsvejledning.

Alle skader, som skyldes, at der ikke er taget hensyn til sikkerheds-, betjenings- og advarselshenvisningerne, er brugerens eget ansvar. Dette gælder især for:

- ændringer, som ikke er godkendt af STIHL
- anvendelse af værktøjer eller tilbehør, som ikke er tilladt for, egnet til maskinen eller som kvalitativt er dårligere
- ikke forskriftsmæssig brug af maskinen
- brug af maskinen i forbindelse med sports- eller konkurrencebegivenheder
- følgeskader efter fortsat benyttelse af maskinen med defekte komponenter

Vedligeholdelsesarbejder

Alle i kapitel "Vedligeholdelses- og plejehenvisninger" opførte arbejder skal udføres med jævne mellemrum. Hvis disse vedligeholdelsesopgaver ikke kan udføres af brugeren selv, skal de overlades til en forhandler.

STIHL anbefaler, at alt vedligeholdelsesarbejde og reparationer kun udføres af STIHL forhandler. STIHL forhandlerne bliver regelmæssigt tilbudt skoling og at får stillet tekniske informationer til rådighed.

Hvis disse arbejdsopgaver forsømmes eller udføres ufagmæssigt, kan der opstå skader, som brugeren selv har ansvaret for. Dertil hører bl. a.:

- Skader på motoren som følge af ikke rettidig eller utilstrækkelig vedligeholdelse (f. eks. luft- og brændstoffilter), forkert karburatorindstilling eller utilstrækkelig rensning af køleluftføringen (indsugningsslidser, cylinderribber)
- Korrosions- og andre følgeskader på grund af ufagmæssig opbevaring
- Skader på maskinen som følge af anvendelse af kvalitativt dårlige reservedele

Sliddele

Nogle dele i motorredskabet udsættes også ved forskriftsmæssig brug for almindelig slitage og skal udskiftes rettidigt, alt efter brugsmåde og -varighed. Dertil hører bl. a.:

- Filter (til luft, brændstof)
- Startanordning
- Tændrør
- Antivibrationssystemets dæmpningselementer

Vigtige komponenter

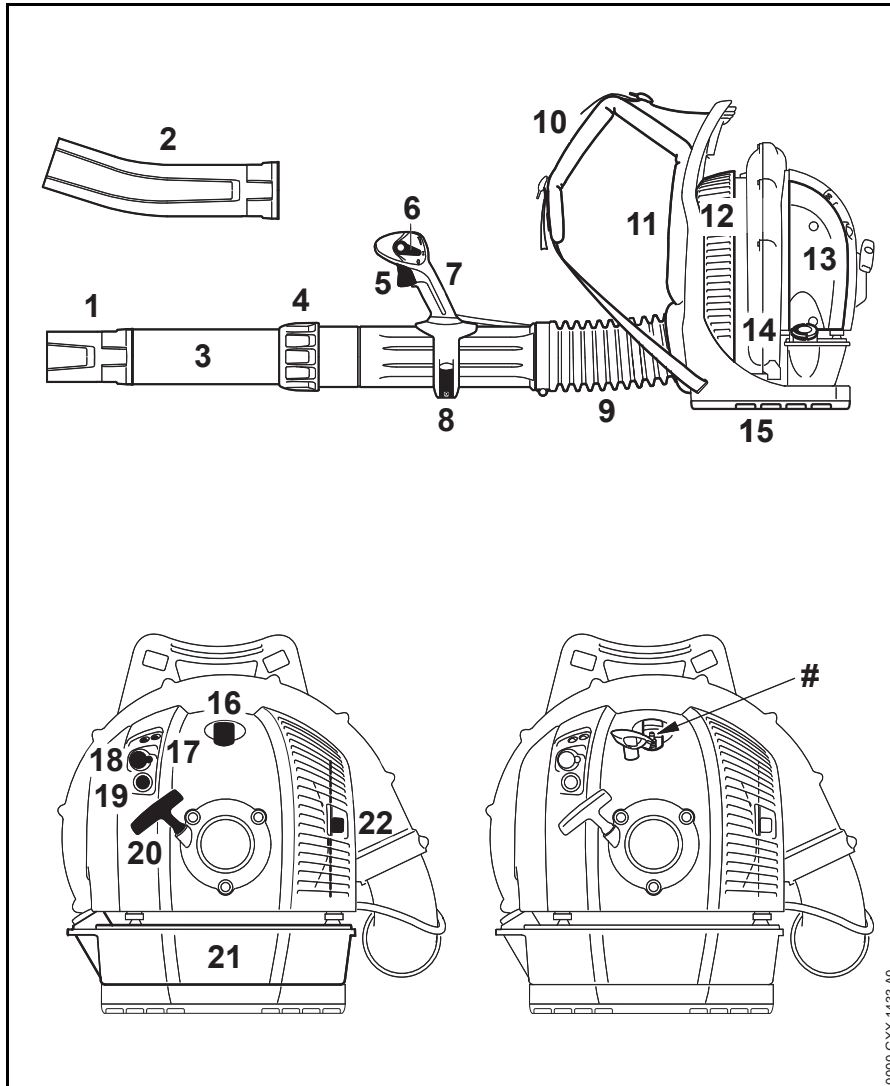

- 1 Lige mundstykke¹⁾
- 2 Bøjet mundstykke¹⁾
- 3 Blæserør
- 4 Omløbermøtrik
- 5 Gashåndtag
- 6 Justerarm
- 7 Betjeningshåndtag
- 8 Spændebøjle
- 9 Harmonikaslange
- 10 Bæresele
- 11 Rygplade
- 12 Beskyttelsesgitter
- 13 Luftfilter
- 14 Tankdæksel
- 15 Bundplade
- 16 Tændkabelstik
- 17 Indstillingsskruer til karburator
- 18 Drejeknap på chokerspjældet
- 19 Brændstoffhåndpumpe
- 20 Starthåndgreb
- 21 Brændstoftank
- 22 Lyddæmper
- # Maskinnummer

¹⁾ findes ikke i alle lande

Tekniske data

Drev

STIHL 4-MIX motor

Slagvolumen:	64,8 cm ³
Cylinderboring:	50 mm
Slaglængde:	33 mm
Tomgangsomdrejningstal:	2500 o/min

Tændingssystem

Elektronisk styret magnettænder

Tændrør (afskærmet):	NGK CMR 6 H, BOSCH USR 4AC
Elektrodeafstand:	0,5 mm

Brændstofsysteem

Positionsneutral membrankarburator med integreret brændstofpumpe

Brændstoftankindhold:	1400 cm ³ (1,4 l)
-----------------------	------------------------------

Blæseeffekt

Blæsekraft:	35 N
Lufthastighed:	74 m/s
Luftgennemstrømning:	1550 m ³ /h
Maksimal lufthastighed:	88 m/s
Maksimal luftgennemstrømning (uden blæseanlæg):	1860 m ³ /h

Vægt

Uden brændstof:	10,8 kg
-----------------	---------

Støj- og vibrationsværdier

Til konstatering af støj- og vibrationsværdierne anvendes tomgang og højeste nominelle omdrejningstal i forholdet 1:6.

For yderligere oplysninger om opfyldelse af arbejdsgiverdirektivet Vibration 2002/44/EF, se www.stihl.com/vib/.

Lydtrykniveau L_{peq} iht. DIN EN ISO 22868

BR 700:	101 dB(A)
---------	-----------

Lydeffektniveau L_{weq} iht. DIN EN ISO 22868

BR 700:	109 dB(A)
---------	-----------

Vibrationsværdi a_{hv,eq} iht. DIN EN ISO 22867

Standardudførelse

	Håndtag højre
BR 700:	2,5 m/s ²

Udførelse med tohåndsgreb

	Håndtag venstre	Håndtag højre
BR 700:	2,5 m/s ²	2,5 m/s ²

For lydtrykniveauet og lydeffektniveau er K-faktor i henhold til direktiv 2006/42/EG = 2,0 dB(A); for vibrationsværdien er K-faktor i henhold til direktiv 2006/42/EG = 2,0 m/s².

REACH

REACH betegner en EF-forordning til registrering, vurdering og godkendelse af kemikalier.

Informationer vedr. opfyldelse af REACH-forordning (EF) nr. 1907/2006 se www.stihl.com/reach

Emissionsværdi for udstødningsgas

Den målte CO₂-værdi per EU-typegodkendelse er angivet på www.stihl.com/co2 i de produktspecifikke tekniske data.

Den målte CO₂-værdi blev registreret fra en repræsentativ motor efter en standardiseret testmetode under laboratoriebetingelser og udgør ikke nogen udtrykkelige eller implicite garantier for en bestemt motors ydelse.

Ved anvendelse og vedligeholdelse, som beskrevet i denne brugsanvisning, bliver de gældende krav til emission af udstødningsgas opfyldt. Ved ændringer af motoren bortfalder typegodkendelsen.

Reparationsvejledning

Brugeren af dette apparat må kun udføre de vedligeholdelses- og servicearbejder, som er beskrevet i denne betjeningsvejledning. Mere omfattende reparationer må kun udføres af faghandleren.

STIHL anbefaler, at alt vedligeholdelsesarbejde og reparationer kun udføres af en STIHL-forhandler. STIHL-forhandlerne bliver regelmæssigt tilbudt skoling og at får stillet tekniske informationer til rådighed.

Ved reparationer må der kun anvendes reservedele, som STIHL har godkendt til dette redskab, eller teknisk tilsvarende dele. Anvend kun førsteklasses reservedele. Ellers kan der opstå fare for uheld eller skader på redskabet.

STIHL anbefaler, at der anvendes originale STIHL reservedele.

Originale STIHL reservedele kendes på STIHL reservedelsnummeret og skrifttypen **STIHL** samt ligeledes på STIHL reservedelsmærket  (på små dele kan dette mærke også stå alene).

Bortskaffelse

Ved bortskaffelse skal de nationale forskrifter for bortskaffelse overholdes.

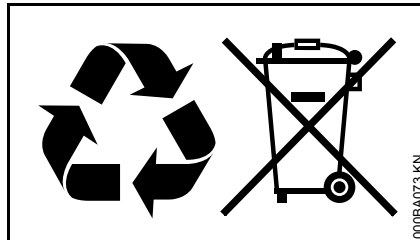

STIHL produkter hører ikke til i husholdningsaffaldet. STIHL produkter, akkumulatører, tilbehør og emballage skal afleveres på genbrugsstationerne.

Aktuelle informationer om bortskaffelse kan fås hos din lokale STIHL forhandler.

EU-overensstemmelseserklæring

ANDREAS STIHL AG & Co. KG
Badstr. 115
D-71336 Waiblingen

Tyskland

erklærer som eneste ansvarlige, at

Konstruktionstype:	Blæser
Fabriksmærke:	STIHL
Type:	BR 700
Serienummer:	4282
Slagvolumen:	64,8 cm ³

overholder de gældende bestemmelser i direktiverne 2011/65/EU, 2006/42/EF, 2014/30/EU og 2000/14/EF og er udviklet og produceret i overensstemmelse med de på produktionsdatoen gældende versioner af standarderne:

EN ISO 12100, EN 15503, EN 55012, EN 61000-6-1

Til påvisning af det målte og garanterede lydeffektniveau blev der anvendt retningslinjerne i direktiv 2000/14/EF, bilag V, under anvendelse af standarden ISO 11094.

Målt lydeffektniveau

BR 700: 107 dB(A)

Garanteret lydeffektniveau

BR 700: 109 dB(A)

Opbevaring af teknisk dokumentation:

ANDREAS STIHL AG & Co. KG
Produktzulassung

Fremstillingsåret og maskinnummeret er angivet på redskabet.

dansk

Waiblingen, 27-11-2018

ANDREAS STIHL AG & Co. KG

p.p.

A handwritten signature in black ink, reading "Thomas Elsner". The signature is written in a cursive, flowing style.

Thomas Elsner

Leder af produktmanagement og
services

The CE mark, consisting of the letters "C" and "E" in a bold, sans-serif font, positioned side-by-side.

Innholdsfortegnelse

Om denne bruksanvisningen	78
Sikkerhetsforskrifter og arbeidsteknikk	78
Komplettere maskinen	83
Stille inn gasswiren	85
Ta på bæreselen	85
Drivstoff	86
Fyll på drivstoff	87
Vinterdrift	88
Til informasjon før start	88
Starte / stoppe motoren	89
Bruksanvisning	91
Skifte luftfilter	91
Innstille forgasseren	92
Tennplugg	92
Oppbevare maskinen	93
Kontroll og vedlikehold hos faghandel	94
Stell og vedlikehold	95
Redusere slitasje og unngå skader	97
Viktige komponenter	98
Tekniske data	99
Reparasjoner	100
Avfallshåndtering	100
EU-samsvarserklæring	100

Kjære kunde!

Takk for at du har valgt et kvalitetsprodukt fra STIHL.

Dette produktet ble produsert med moderne produksjonsmetoder og omfattende kvalitetssikringstiltak. Vi har bestrebet oss for at du skal bli fornøyd med dette produktet, og kunne bruke det uten problemer.

Hvis du har spørsmål om produktet, kontakter du din forhandler eller du kan kontakte vårt salgsselskap direkte.

Med vennlig hilsen



Dr. Nikolas Stihl

Om denne bruksanvisningen

Ikoner

Ikonene som befinner seg på apparatet, er forklart i denne bruksanvisningen.

Avhengig av apparatet og utstyret kan ikonene nedenfor være plassert på maskinen.



Drivstofftank; drivstoffblanding av bensin og motorolje



Innsugsluftkanal: vinterdrift



Innsugsluftkanal: sommerdrift

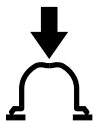

Aktivere drivstoffhåndpumpen

Merking av tekstavsnitt



ADVARSEL

Advarsel om fare for skade eller ulykker på personer samt om alvorlige skader på gjenstander.



LES DETTE

Advarsel om skade på maskinen eller de enkelte delene.

Teknisk videreutvikling

STIHL arbeider kontinuerlig med å videreutvikle samtlige maskiner og apparater. Vi forbeholder oss derfor retten til å endre leveranseomfanget med hensyn til form, teknikk og utrustning.

Ingen krav kan gjøres gjeldende på grunnlag av angivelser og bilder i denne bruksanvisningen.

Sikkerhetsforskrifter og arbeidsteknikk



Det er nødvendig med spesielle sikkerhetstiltak ved arbeid med dette apparatet.



Les hele bruksanvisningen nøye før apparatet tas i bruk for første gang, og ta godt vare på den for senere bruk. Det kan være livsfarlig å ignorere bruksanvisningen.

Ta hensyn til nasjonale sikkerhetsforskrifter, f.eks. fra fagforbund, trygdekasser, myndigheter for arbeidsvern og andre.

Hvis du arbeider med dette apparatet for første gang: La selgeren eller en sakkyndig vise deg hvordan det håndteres på en sikker måte – eller delta på et kurs.

Mindreårige må ikke arbeide med apparatet – unntatt ungdommer over 16 år som har fått opplæring under tilsyn.

Barn, dyr og tilskuere må holdes på avstand.

Når apparatet ikke er i bruk, skal det oppbevares på en slik måte at ingen utsettes for fare. Apparatet skal sikres mot bruk av uvedkommende.

Brukeren er ansvarlig for ulykker eller farer som andre personer eller deres eiendom utsettes for.

Apparatet skal kun gis videre eller lånes ut til personer som er kjent med denne modellen og hvordan den skal håndteres – bruksanvisningen skal alltid følge med.

Bruken av støyende apparater kan være begrenset til spesifiserte tidspunkter gjennom nasjonale, regionale og lokale forskrifter.

Apparatet skal kun brukes når alle komponentene er uskadet.

Apparatet skal ikke rengjøres med høytrykksspyler. Den harde vannstrålen kan skade apparatdelene.

Tilbehør og reservedeler

Det skal kun monteres deler eller tilbehør som er godkjent av STIHL for bruk på dette apparatet, eller teknisk likeverdige deler. Har du spørsmål om dette, kan du ta kontakt med en forhandler. Bruk bare deler og tilbehør av høy kvalitet. Ellers kan det være fare for ulykker eller skader på apparatet.

STIHL anbefaler bruk av originaldeler og -tilbehør fra STIHL. Disse har egenskaper som er optimalt tilpasset til apparatet og brukerens behov.

Det må ikke foretas endringer på apparatet, da dette kan påvirke sikkerheten. STIHL fraskriver seg ethvert ansvar for personskader eller materielle skader som skyldes bruk av påmontert utstyr som ikke er godkjent.

Fysisk egnethet

Den som arbeider med apparatet må være uthvilt, frisk og i god forfatning.

Hvis du av helsemessige årsaker ikke får lov til å anstrenge deg, bør du spørre legen om du kan arbeide med apparatet.

Gjelder kun brukere som har pacemaker: Tenningsanlegget i dette apparatet skaper et meget svakt elektromagnetisk felt. Det kan ikke helt utelukkes at dette kan påvirke enkelte typer pacemakere. For å unngå helsefare anbefaler STIHL at du rådfører med legen din og produsenten av pacemakeren.

Det er ikke tillatt å arbeide med apparatet etter inntak av alkohol, narkotika eller medikamenter som nedsetter reaksjonsevnen.

Tiltent bruk

Løvbåser tillater fjerning av løv, gress, papir og lignende, f.eks. i hageanlegg, sportstadium, parkeringsplasser eller innkjørsler. Det er også egnet til å blåse fri skiltede stier i frost.

Helseskadelige materialer må ikke blåses.

Bruken av apparatet til andre formål er ikke tillatt og kan føre til ulykker eller skader på apparatet. Ikke foreta endringer på produktet – også dette kan føre til ulykker eller skader på apparatet.

Klær og utstyr

Bruk forskriftsmessige klær og utrustning



Bekledningen skal være hensiktsmessig og ikke være til hinder. Tettsittende klær, kombiantrekk, ingen arbeidsdress.



Ikke bruk klær med løse tråder, snor og bånd, skjerf, slips eller smykker som kan trekkes inn i luftinnsugingsåpningen på siden og nede på maskinen. Sett opp og sikre langt hår (skaut, lue, hjelm osv.).

Bruk faste sko med gripesterk, sklisikker såle.

ADVARSEL



For å redusere faren for øyeskader skal det brukes tettsittende vernebriller iht. standarden EN 166. Påse at vernebrillen sitter korrekt.

Bruk personlig hørselvern, f.eks. øreklokker.

STIHL tilbyr et omfattende utvalg med personlig verneutstyr.

Transportere apparatet

Slå alltid av motoren.

Ved transport i bil:

- Sikre apparatet slik at det ikke kan velte, ta skade eller løse drivstoff

Fylle tanken



Bensin er ekstremt lett antennelig – hold avstand til åpen ild, og ikke søl drivstoff. Røyking forbudt.

Slå av motoren **før du fyller tanken**.

Ikke fyll tanken så lenge motoren er varm – drivstoff kan renne over – **brannfare!**

Ta apparatet ned fra ryggen før du fyller tanken. Fyll tanken kun når apparatet står på bakken.

Åpne tanklokket forsiktig, slik at eventuelt overtrykk kan reduseres langsomt, og det ikke spruter ut drivstoff.

Tanken må kun fylles på godt ventilerte steder. Hvis du søler drivstoff, må apparatet umiddelbart rengjøres. Ikke søl drivstoff på klærne, ellers må disse skiftes omgående.



Vær oppmerksom på lekkasjer! Hvis det renner ut drivstoff, må motoren ikke startes – **fare for livstruende forbrenning!**

Skrutanklokk



Trekk til skrutanklokket så godt du kan etter tanking.

Dette reduserer faren, for at tanklokket løsner på grunn av vibrasjonen til motoren og at det lekker ut drivstoff.

Før start

Kontroller apparatet for driftssikker tilstand – følg tilsvarende kapitler i bruksanvisningene:

- Kontroller at drivstoffsystemet er tett, og spesielt de synlige delene som f.eks. tanklokk, slangekoblinger, drivstoffpumpe (kun for apparater med drivstoffhåndpumpe). Ikke start motoren dersom det oppdages lekkasjer eller skader – **brannfare!** La forhandleren reparere apparatet før det tas i bruk
- Gassknappen må gå lett og fjære tilbake til tomgangsstilling av seg selv
- Kombibryteren må kunne betjenes lett på **STOP** eller **0**
- Blåseanlegget må være forskriftsmessig montert
- Håndtak må være rene og tørre, fri for olje og smuss – viktig for sikker håndtering av apparatet
- Kontroller at tennledningspluggen sitter godt fast. Hvis den sitter løst, kan det oppstå gnister som kan antenne drivstoff-/luftblanding som slipper ut – **brannfare!**
- Betjenings- og sikkerhetsinnretningene må ikke endres
- Kontroller tilstanden til viftehuset
- Kontroller bæreselens og bærerammens tilstand, skadde eller slitte bæreseler må skiftes ut

Slitasje på viftehuset (revner, brudd) kan utgjøre fare personskade på grunn av fremmedlegemer som slipper ut. Ved skader på viftehuset må du oppsøke forhandleren – STIHL anbefaler STIHL-forhandleren

Apparatet må bare brukes når det er i driftssikker stand – **fare for ulykker!**

I nødstilfeller: Øv på å åpne låsen på hoftebeltet, løsne skulderreimene og ta apparatet ned fra ryggen raskt.

Starte motoren

Minst 3 meter fra stedet der tanken ble fylt, og ikke i lukkede rom.

Apparatet må bare betjenes av én person. Ingen andre personer må oppholde seg innenfor arbeidsområdet, heller ikke ved oppstart.

Ikke start motoren for hånd – start motoren som beskrevet i bruksanvisningen.

Kun på jevnt underlag. Påse at du står støtt, og hold apparatet godt fast.

Etter start av motoren, kan på grunn av den tiltagende luftstrømmen, gjenstander (f.eks. steiner) slynges oppover.

Under arbeidet

Hvis det oppstår fare, hhv. i nødstilfeller, må du umiddelbart slå av motoren – still kombibryteren på **STOP** eller **0**.

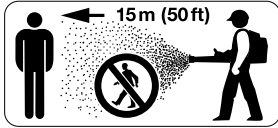

I omkrets på 15 m må det ikke befinne seg ytterligere personer – grunnet flygende gjenstander, **fare for personskade!**

Overhold denne avstanden også til (kjøretøy, vinduskiver) – **fare for materiell skade!**



Blås aldri mot personer eller dyr. Apparatet kan slynge ut små gjenstander i høy fart – **fare for personskade!**

Ved blåsing (i fritt terreng og i hager), vær oppmerksom på smådyr, slik at disse ikke utsettes for fare.

La aldri apparatet gå uten tilsyn.

Vær forsiktig når det er glatt, vått, snø, is, i skråninger, på ujevnt terreng – **sklifare!**

Vær oppmerksom på hindringer: søppel, stubber, røtter og grøfter – **snublefare!**

Ikke arbeid på stige eller på ustabile ståsteder.

Bruk av hørselvern krever større aktsomhet og årvåkenhet – det er begrenset hva du hører av varslende lyder (skrik, lydsignaler o.l.).

Arbeid rolig og kontrollert, og kun ved gode lys- og siktforhold. Vis hensyn i arbeidet, og ikke utsett andre for fare.

Ta pauser tidsnok i arbeidet, slik at du ikke blir trøtt og sliten – **fare for ulykker!**



Apparatet genererer **giftige avgasser**, når motoren går. Disse gassene kan være luktfrie og usynlige og inneholde ikke-brente hydrokarboner og bensol. Arbeid aldri med apparatet i lukkede eller dårlig ventilerte rom – heller ikke med katalysator-maskiner.

Sørg alltid for tilstrekkelig luftsirkulasjon ved arbeid i grøfter, fordypninger eller andre trange forhold – **livsfare pga. forgiftning!**

Ved kvalme, hodepine, synsforstyrrelser (f.eks. dersom synsfeltet innsnevres), hørselsforstyrrelser, svimmelhet og redusert konsentrasjonsevne må arbeidet innstilles umiddelbart. Disse symptomene kan blant annet forårsakes av for høye eksoskonsentrasjoner – **fare for ulykker!**

Det må ikke røykes ved bruk av apparatet, eller i dets nærmeste omgivelser – **brannfare!** Brannfarlig bensindamp kan slippe ut av drivstoffsystemet.

Bruk alltid vernemaske for støv ved støvutvikling.

Bruk apparatet slik at det avgir minst mulig støv og eksos. Slå av motoren når apparatet ikke er i bruk, og gi kun gass når du arbeider.

Etter arbeidet skal apparatet settes på et jevnt, brannsikkert underlag. Ikke sett det i nærheten av lettantennelige materialer (f.eks. trespon, bark, tørt gress, drivstoff) – **brannfare!**

Hvis apparatet har vært utsatt for ikke forskriftsmessig store påkjenning (f.eks. voldsomme slag eller fall), skal det alltid kontrolleres at det er i driftssikker stand før videre bruk – se også "Før start". Det er spesielt viktig å kontrollere at drivstoffsystemet er tett og at sikkerhetsinnretningene fungerer. Apparater som ikke lenger er driftssikre skal ikke brukes. I tvilstilfeller må du kontakte forhandleren.

Anvende løvblåseren

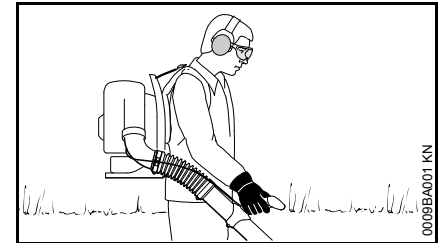

Apparatet bæres på ryggen. Den høyre hånden styrer blåserøret med betjeningshåndtaket.

Gå bare langsomt forover under arbeidet. Hold hele tiden øye med området ved blåserørets åpning – ikke gå baklengs – **snublefare!**

Slå av motoren før du tar apparatet ned fra ryggen.

Arbeidsteknikk

For å minimere blåsetiden, bruk rive og kost for å løsne opp smusspartikler før blåsing.

Anbefalt arbeidsteknikk for å minimere luftforurensning:

- Ved behov bør overflatene fuktes litt for å unngå sterk støvutvikling
- Ikke blås smusspartikler på mennesker, spesielt ikke barn, husdyr, mot åpne vinder eller nyvaskede kjøretøy. Blås smusspartiklene forsiktig vekk
- Fjern sammenblåst smuss i søppelbøtter, blås det ikke over til naboen

Anbefalt arbeidsteknikk for støyminimering:

- Bruk maskiner til fornuftige tider - ikke tidlig om morgenen, sent om kvelden eller under middagshviletid, når personer kan forstyrres av støyen. Rett deg etter lokalt fastsatte tider
- Kjør løvblåseren med så lavt turtall som mulig for å utføre arbeidsoppgaven
- Kontroller utstyret før bruk, spesielt støydemper, luftinnsugingsåpninger og luftfilter

Vibrasjoner

Lang tids bruk av maskinen kan føre til vibrasjonsrelaterte forstyrrelser av blodsirkulasjonen i hendene (vasospastisk syndrom eller „hvite fingre“)

Det er vanskelig å angi et generelt gyldig tidsrom for bruk av maskinen, ettersom dette påvirkes av mange faktorer.

Brukstiden forlenges av:

- varme hender
- pauser

Brukstiden forkortes av:

- personlig tendens til spesielt dårlig blodsirkulasjon (kjennetegn: ofte kalde fingre, kribling)
- lave utetemperaturer
- stor gripekraft (et fast grep hindrer blodsirkulasjonen)

Ved regelmessig, langvarig bruk av maskinen og ved gjentatte tegn på dårlig blodsirkulasjon (f.eks. kribling i fingrene) anbefales en medisinsk undersøkelse.

Vedlikehold og reparasjoner

Maskinen skal vedlikeholdes regelmessig. Utfør bare vedlikeholdsarbeid og reparasjoner som er beskrevet i bruksanvisningen. Alt annet skal utføres av en autorisert forhandler.

STIHL anbefaler at vedlikeholdsarbeider og reparasjoner bare utføres hos STIHL-forhandlerne. STIHL-forhandlerne får regelmessig tilbud om kurs og har tilgang til teknisk dokumentasjon.

Bruk alltid reservedeler av høy kvalitet. Hvis ikke, kan det oppstå fare for ulykker eller skader på apparatet. Ved spørsmål angående dette, ta kontakt med en forhandler.

STIHL anbefaler å bruke originale STIHL-reservedeler. De er optimalt tilpasset maskinen og brukerens krav.

Ved reparasjoner, vedlikehold og rengjøring skal alltid **motoren slås av – fare for personskade!** – Unntak: Innstilling av forgasser og tomgang.

Motoren må ikke startes med startmekanismen når tennpluggen er tatt av eller når tennpluggen er skrudd av – **fare for brann** på grunn av tenningsgnist utenfor sylindringen!

Maskinen må ikke vedlikeholdes eller oppbevares i nærheten av åpen ild.

Kontroller regelmessig at tanklokket er tett.

Bruk bare feilfri tennplugg som er godkjent av STIHL, se „Tekniske data“.

Kontroller tennledningen (feilfri isolasjon, sitter fast).

Kontroller at lydputten er i feilfri stand.

Arbeid aldri med defekt lydputte eller uten lydputte – **fare for brann!** – **fare for hørselsskader!**

Ikke ta i lydputten når den er varm – **fare for forbrenning!**

Tilstanden på vibrasjonsdemperne påvirker vibrasjonsforholdene – kontroller vibrasjonsdemperne regelmessig.

Slå av motoren når feil skal rettes.

Komplettere maskinen

Montere slangeklemmer og korrugert slange

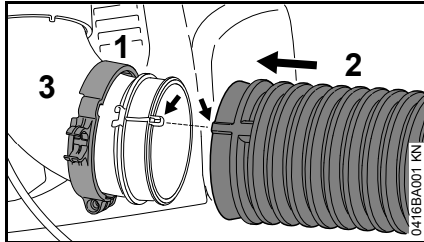

- Skyv slangeklemmen (1) (med festespør for gasskabel) på manifolden (3) med posisjonsmarkeringen mot venstre
- Skyv den korrugerte slangen (2) over manifolden (3)

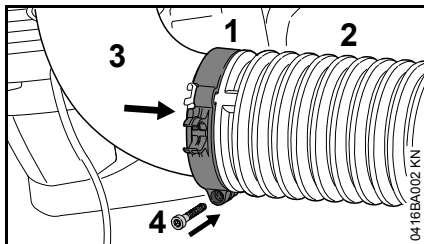

- Skyv slangeklemmen (1) på den korrugerte slangen (2)
- Før sammen posisjonsmarkeringene på slangeklemmen (1) og manifolden (3) – skruehodet peker nedover
- Fest slangeklemmen (1) med skruen (4)

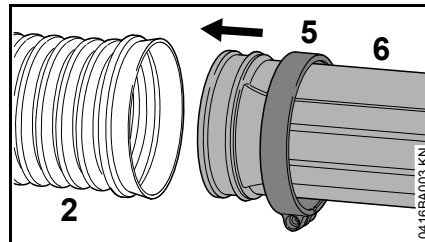

- Skyv slangeklemmen (5) (uten festespør for gasskabel) på blåserøret (6) med posisjonsmarkeringen mot høyre
- Skyv blåserøret (6) inn i den korrugerte slangen (2)

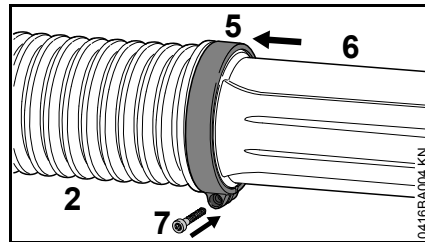

- Skyv slangeklemmen (5) på den korrugerte slangen (2)
- Innrett slangeklemme (5) og blåserør (6) – som på bildet
- Fest slangeklemmen (5) med skruen (7)

Montere betjeningshåndtaket

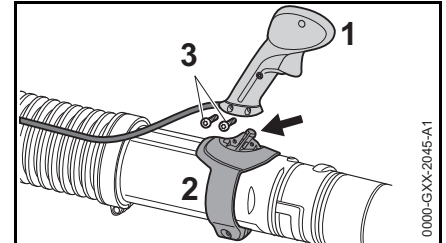

- Sett betjeningshåndtaket (1) på holderen (2)
- Skru inn skruene (3) og trekk til

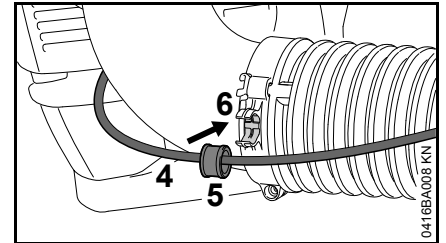

- Lås gasskabelen (4) med hylse (5) i slangeklemmen (6)

Stille inn betjeningshåndtaket

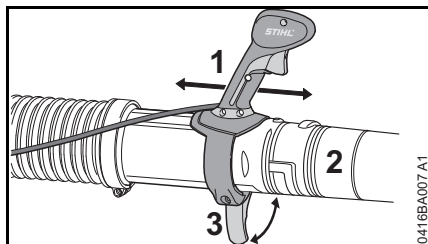

- Åpne spennhendelen (3)
- Flytt betjeningshåndtaket (1) i lengderetning på blåserøret (2) og still det inn på armlengden
- Lukk spennhendelen (3)

Montere dysen (BR 700)

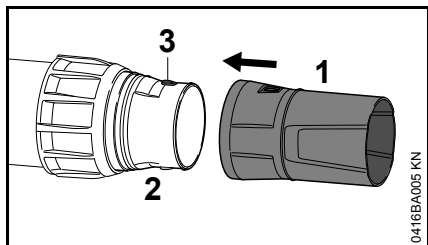

- Skyv dysen (1) på blåserøret (2) til den går i lås i tappene (3)

Demontere dysen (BR 700)

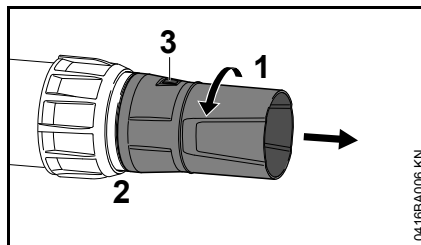

- Drei dysen (1) i pilens retning til tappene (3) er skjult
- Trekk dysen (1) av blåserøret (2)

Montere dysen (BR 700 X)

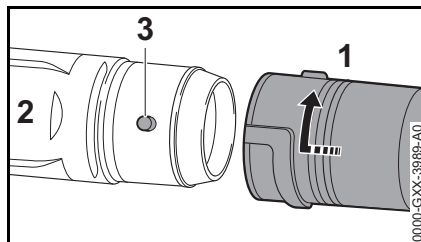

- Skyv dysen (1) på blåserøret (2) til den går i lås i tappene (3)
- Drei dysen (1) i pilens retning til anslag

Demontere dysen (BR 700 X)

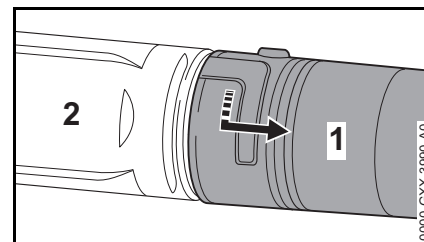

- Drei dysen (1) i pilens retning til anslag
- Trekk dysen (1) av blåserøret (2)

Justere blåserøret (BR 700)

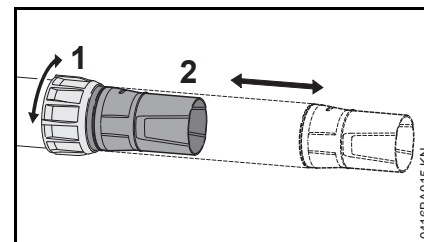

- Skru opp overfallsmutteren (1)
- Trekk ut blåserøret (2) til ønsket lengde
- Skru til overfallsmutteren (1)

Slitasjemarkering på dysen

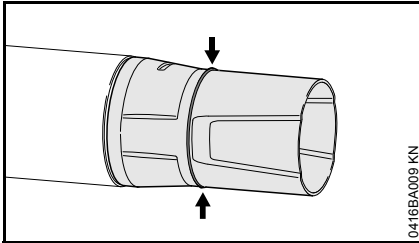

Under arbeidet blir fordelen på dysen slitt på grunn av den slipende kontakten med gulvet. Dysen er en slitedel, og må byttes ut når slitasjemarkeringen er nådd.

Transporthjelp

Til oppbevaring og transport:

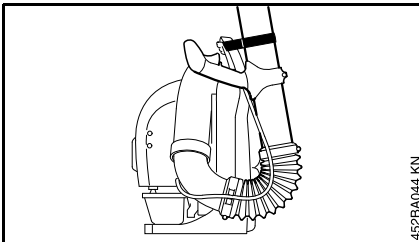

- Fest blåserøret til gripeåpningen på ryggplaten med borrelås

Stille inn gasswiren

Etter monteringen av apparatet eller etter lengre driftstid, kan det være nødvendig med korreksjon av innstillingen til gasskabelen.

Still kun inn gasskabelen ved komplett montert apparat.

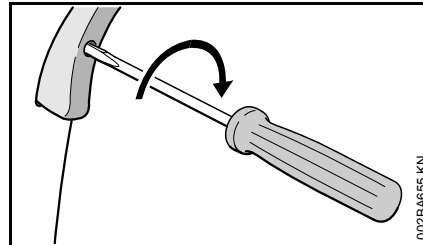

- Still gassknappen i stilling for full gass
- Vri skruen i gassknappen i pilens retning inntil første motstanden. Vri deretter en halv omdreining videre

Ta på bæreselen

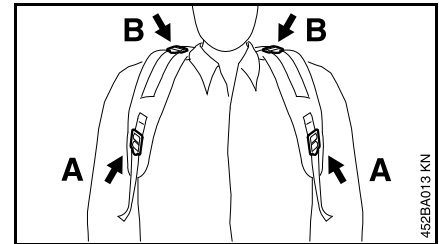

- Still inn selene slik at ryggplata ligger fast og støtt mot ryggen.

- A Still inn høyden
- B Still inn helling

Stramme selene

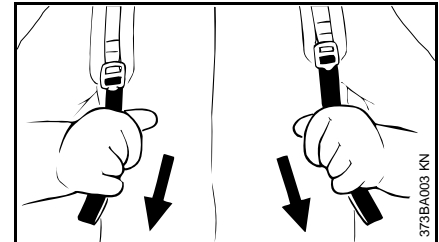

- Trekk seleendene ned

Løsne selene

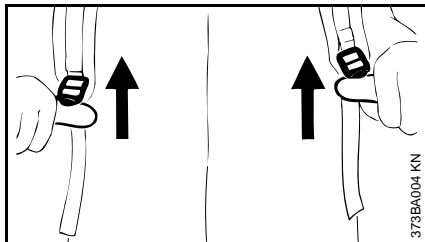

- Løft spennene.

Drivstoff

Motoren må kjøres med en drivstoffblanding av bensin og motorolje.



ADVARSEL

Unngå direkte hudkontakt med drivstoff og å puste inn drivstoffdamp.

STIHL MotoMix

STIHL anbefaler bruk av STIHL MotoMix. Denne ferdigblandede drivstoffet er uten benzol, utmerker seg med et høyt oktantall og gir alltid riktig blandingsforhold.

STIHL MotoMix er blandet med STIHL totakts motorolje HP Ultra for lengste motorlevetid.

MotoMix er ikke tilgjengelig i alle markeder.

Blande drivstoff



LES DETTE

Uegnede drivstoff eller blandingsforhold som avviker fra forskriften kan føre til alvorlige skader i drivverket. Bensin eller motorolje med dårligere kvalitet kan skade motoren, tetningsringer, ledninger og drivstofftanken.

Bensin

Bruk bare **bensin av kjente merker** med et oktantall på minst 90 ROZ – med eller uten tilsatt bly.

Bensin med en alkoholandel over 10 % kan gjøre at motoren med manuelt justerbare forgassere går ujevn, og bør derfor ikke brukes for å drive slike motorer.

Motorer med M-Tronic gir full effekt med en bensin med opptil 25 % alkoholandel (E25).

Motorolje

Hvis du blander drivstoff selv, skal kun en STIHL totakts motorolje eller en annen høytytelses motorolje i klassene JASO FB, JASO FC, JASO FD, ISO-L-EGB, ISO-L-EGC eller ISO-L-EGD brukes.

STIHL foreskriver STIHL HP Ultra totakts motorolje eller tilsvarende høytytelses motorolje for å kunne sikre utslippsgrensene over motorens levetid.

Blandingsforhold

med STIHL totakts motorolje 1:50;
1:50 = 1 del olje + 50 deler bensin

Eksempler

Bensinmengde - STIHL totaktsolje 1:50
der

Liter	Liter	(ml)
1	0,02	(20)
5	0,10	(100)
10	0,20	(200)
15	0,30	(300)
20	0,40	(400)
25	0,50	(500)

- Fyll først på motorolje i en kanne som er godkjent for drivstoff, og fyll deretter på bensin og bland godt

Oppbevare drivstoffblandingen

Må bare lagres i beholdere som er godkjent for drivstoff, på et sikkert, tørt og kjølig sted, beskyttet mot lys og sol.

Drivstoffblandingen foreldes – bland bare det som behøves for noen uker. Ikke lagre drivstoffblandingen lengre enn 30 dager. Påvirkning av lys, sol, lave eller høye temperaturer kan gjøre at drivstoffblandingen raskere blir ubrukelig.

STIHL MotoMix kan lagres opptil 2 år uten problemer.

- Rist kannen med drivstoffblanding kraftig før tankingen

! ADVARSEL

Det kan bygge seg opp trykk i kannen – åpne forsiktig.

- Rengjør drivstofftanken og kannen grundig fra tid til annen

Gjenværende drivstoff og væsken som brukes til rengjøring må leveres til avfallshåndtering på en forskriftsmessig og miljøvennlig måte!

Fyll på drivstoff



Klargjøre maskinen

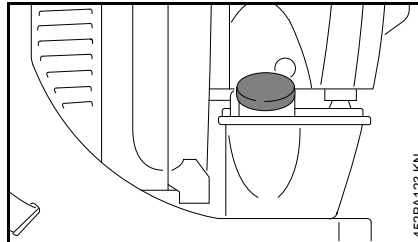

- Rengjør tanklokket og området rundt før tanken fylles, slik at det ikke kommer smuss i tanken.

Åpne skrutanklokket.

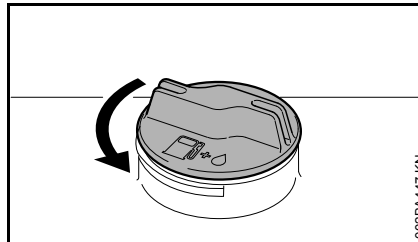

- Drei lokket mot klokka til det kan tas av tankåpningen.
- Ta av tanklokket.

Fylle drivstoff

Ikke søl drivstoff når tanken fylles, og ikke fyll helt til randen. STIHL anbefaler STIHLs påfyllingssystem (ekstrautstyr).

Lukk skrutanklokket.

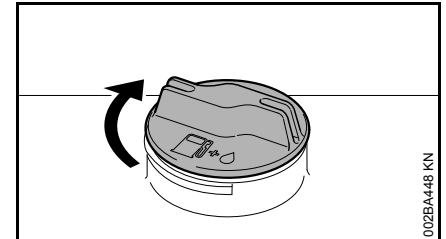

- Sett på lokket.
- Drei lokket helt inn med klokka, og trekk til så mye som mulig for hånd.

Vinterdrift



Ved temperaturer under +10 °C

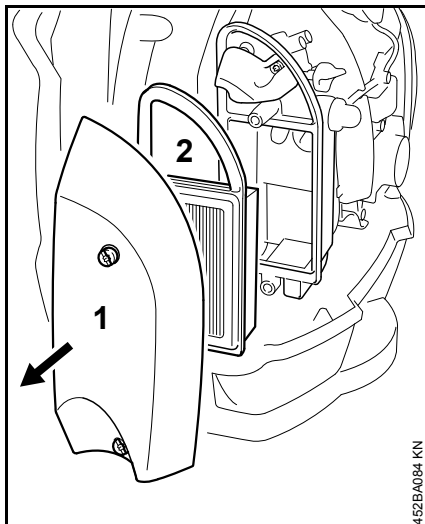

- Ta av filterdekslet (1) og luftfilteret (2)

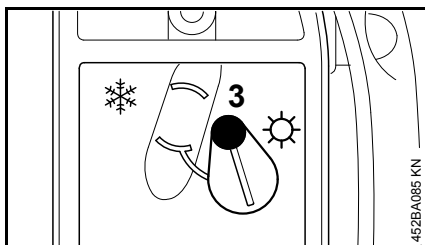

- Løsne skruen (3)

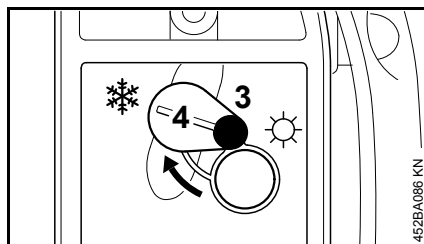

- Sett dekslet (4) i posisjonen ❄️ (vinterdrift)
- Trekk til skruen (3)
- Monter filterdekslet og luftfilteret igjen

Ved temperaturer over +20 °C

- Sett alltid dekslet (4) tilbake i stillingen ☀️ (sommerdrift) –



ellers er det fare for motorfeil på grunn av overoppheting!

Til informasjon før start



Før start når motoren er stanset må følgende deler kontrolleres og ved behov rengjøres:

- Bunnplate
- Vernegitter mellom ryggplaten og motorenheten

Kombibryterens stillingerr

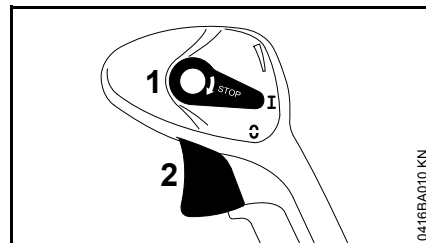

- 1 Kombibryter
- 2 Gassknapp

Stilling "I"

Motoren går eller er startklar. Trinnløs betjening av gassknappen (2) er mulig.

Stilling "0"

Tenningen avbrytes, motoren stopper. Kombibryteren (1) låses ikke i denne stillingen, men fjærer tilbake i stillingen "I". Tenning er igjen automatisk slått på.

Sperregass

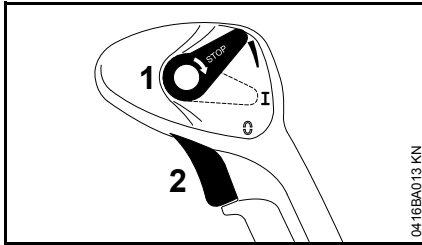

Gassknappen (2) kan sperres trinnløst.

For å løse sperren:

- Sett kombibryteren (1) igjen på stilling "I"

Starte / stoppe motoren

Starte motoren

- Ta hensyn til sikkerhetsforskriftene



Apparatet skal kun startes på et rent og støvfritt underlag, slik at det ikke suges inn støv.

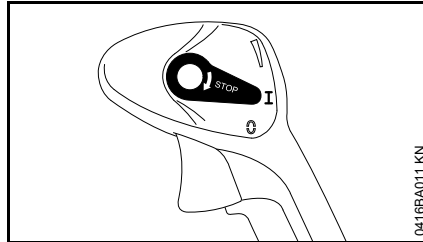

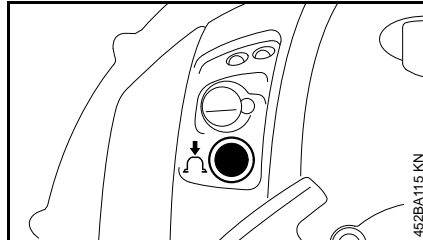

- Kombibryteren må stå på I

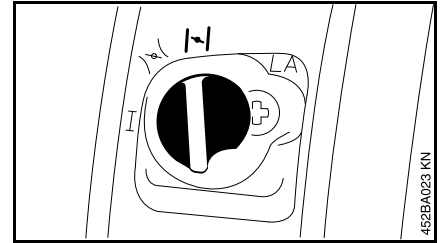

- Trykk på belgen til drivstoffhåndpumpen minst fem ganger – også hvis belgen er fylt med drivstoff

Kald motor (kaldstart)



- Drei dreieknappen på startklaffen til 

Varm motor (varmstart)

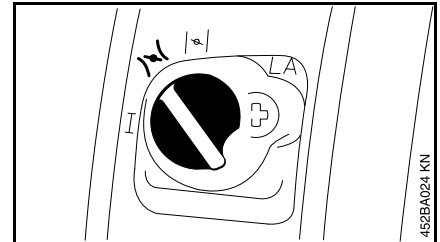

- Drei dreieknappen på startklaffen til 

Denne innstillingen gjelder også når motoren har vært igang, men fremdeles er kald.

Starte

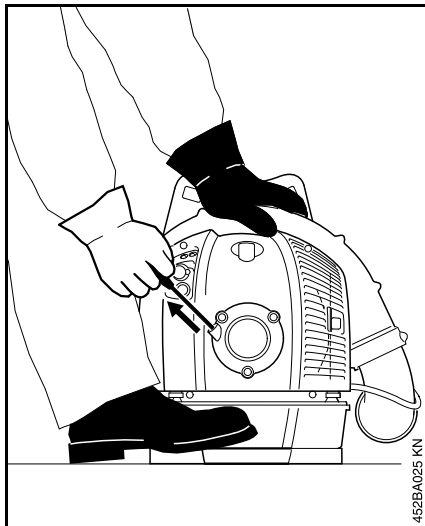

- Sett apparatet trygt på bakken, og påse at det ikke befinner seg personer i området til dysen av blåserøret
- stå **stødig**: Hold apparatet fast med venstre hånd på huset, og sikre det mot å skli med den ene foten
- Trekk starthåndtaket langsomt ut med høyre hånd til du merker en begynnende motstand, og trekk det deretter raskt og kraftig ut. Ikke trekk snoren helt ut til enden – **fare for at den kan slite!**
- Ikke slipp starthåndtaket fort, men før det tilbake mot uttrekksretningen, slik at startsnoren vikles riktig opp
- start, frem til motoren tennes – senest etter tredje start må dreieknappen til startklaffen dreies på **I**

Etter første tenning

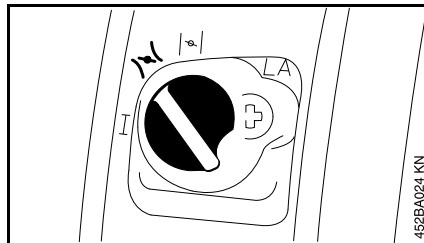

ved **kald** motor:

- Drei dreieknappen til startklaffen på **I** – fortsett å starte til motoren går

ved **varm** motor:

- fortsett å starte til motoren går

Straks motoren er i gang

for å koble om til tomgang:

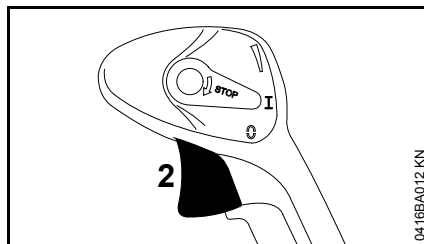

- Betjen gassknappen – dreieknappen til startklaffen spretter automatisk på stilling "I"

eller

- Sett dreieknappen til startklaffen manuelt på stilling "I"

Ved svært lav temperatur

- gi kun litt gass – la motoren gå seg varm en liten stund

Slå av motoren

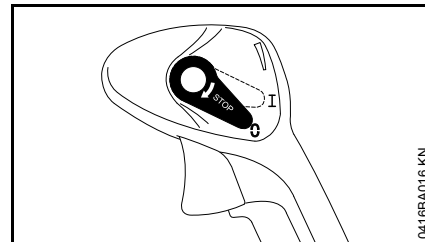

- Betjen kombibryteren i retning "0"
– motoren stopper – kombibryteren fjærer tilbake etter at den betjenes

Motoren starter ikke

Dreieknapp for startklaffen

Etter den første motorteningen ble dreieknappen til startklaffen ikke dreid på **I** i tide, motoren er kvalt.

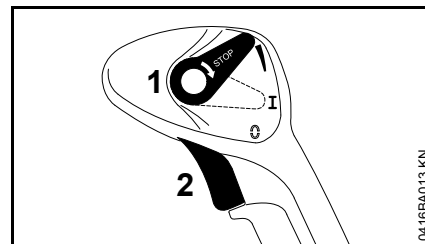

- Skyv kombibryteren (1) oppover. Gassknappen (2) er i stillingen "Full gass"
- Fortsett å starte til motoren går

Flere tips om oppstart

Motoren starter ikke

- kontroller, om alle betjeningsselementer er riktig innstilt
- kontroller, om drivstoff er i tanken, fyll evt. på
- kontroller, om tennpluggetten er satt fast på
- Gjenta oppstartprosessen
- Kontroller innstillingen til gasskabelen – se innstilling av gasskabelen

Motoren stanser i stillingen for kaldstart eller når det gis gass

- Drei dreieknappen til startklaffen på  – fortsett å starte til motoren går

Motoren starter ikke i stillingen for varmstart

- Drei dreieknappen til startklaffen på  – fortsett å starte til motoren går

Tanken ble kjørt helt tom

- Etter tanking trykker du belgen på drivstoffhåndpumpen minst 5 ganger, også når belgen er fylt med drivstoff
- Still inn dreieknappen til startklaffen avhengig av motortemperaturen
- Start motoren på nytt

Bruksanvisning

Under arbeidet

Når motoren har gått på maksimal effekt over lengre tid, lar du motoren gå på tomgang en kort stund, slik at varmen kan føres bort med kjøleluftstrømmen og komponentene i drivverket (tenningsanlegg, forgasser) ikke blir ekstremt varmebelastet.

Etter arbeidet

Ved kortere pauser: La motoren avkjøles. Plasser maskinen på et tørt sted, ikke i nærheten av gnistkilder, til den skal brukes igjen. Ved lengre pauser, se «Oppbevare maskinen».

Skifte luftfilter

Skitne luftfiltere reduserer motoreffekten, øker drivstofforbruket og gjør det vanskeligere å starte.

Når motoreffekten avtar merkbart

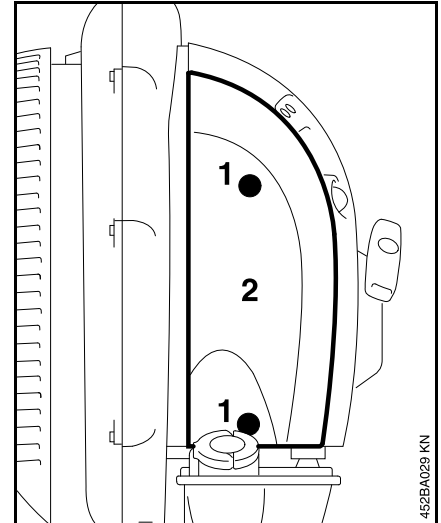

- Sett dreieknappen på startspjeldet på .
- Løsne skruene (1)
- Ta av filterdekselet (2).

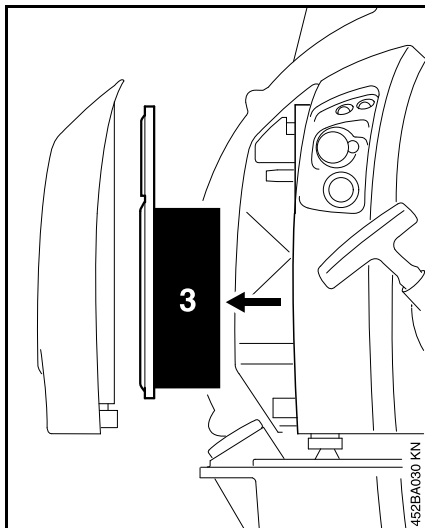

- Ta ut filteret (3).
- Hvis filteret er skittent eller skadet, må det skiftes ut.
- Sett et nytt filter inn i filterhuset.
- Sett på filterdekselet.
- Skru inn skruene og trekk til

Innstille forgasseren

Stille inn tomgang

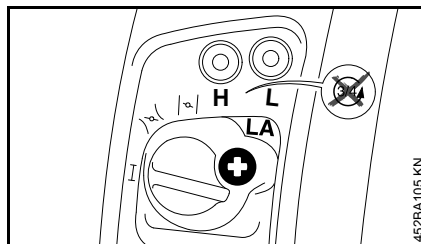

Motoren stopper på tomgang

- Drei tomgangsstoppskruen (LA) langsomt med klokken til motoren går jevnt

Tennplugg

- Ved utilstrekkelig motoreffekt, startvansker eller tomgangsforstyrrelser skal først tennpluggen kontrolleres
- Etter ca. 100 driftstimer må tennpluggene byttes – ved svært forbrente elektroder også tidligere – bruk kun STIHL-godkjente, feilfrie tennplugg – se „Tekniske data“

Demontere tennpluggen

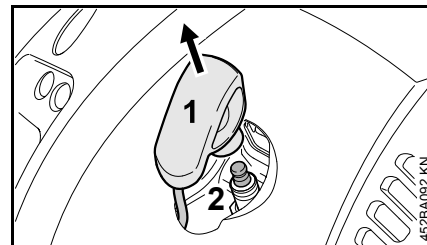

- Trekk av tennplugghetten (1).
- Skru ut tennpluggen (2).

Kontroller tennpluggen

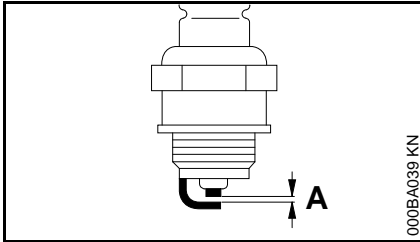

000BA039 KN

- rengjør den tilsmussede tennpluggen
- Kontroller elektrodeavstanden (A) og still inn om nødvendig, verdi for avstand – se "Tekniske data"
- Fjern årsakene for tilsmussing av tennpluggen

Mulige årsaker er:

- for mye motorolje i drivstoffet
- tilsmusset luftfilter
- ugunstige driftsforhold

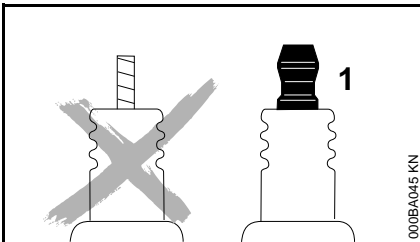

000BA045 KN

! ADVARSEL

Hvis koblingsmutteren (1) ikke er trukket fast eller mangler kan det oppstå gnister. Det kan føre til brann eller eksplosjoner i lett antennelige eller eksplosive

omgivelser. Personer kan bli alvorlig skadet eller materielle skader kan oppstå.

- bruk dempede glødeplugger med fast koblingsmutter

Sette inn tennpluggen

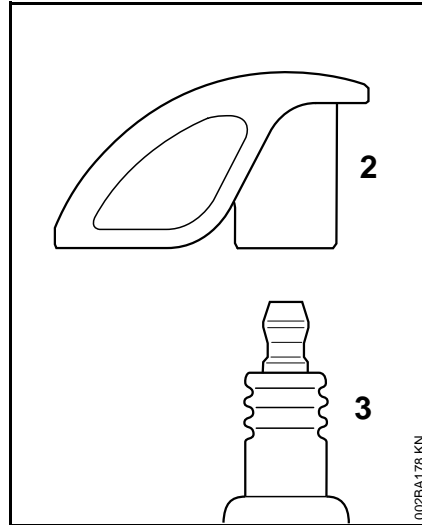

002BA178 KN

- Skru tennpluggen (3) på plass og trykk tennpluggghetten (2) fast på tennpluggen (3).

Oppbevare maskinen

Ved driftspauser fom. ca. 3 måneder

- Tøm og rengjør drivstofftanken på et godt ventilert sted
- Drivstoff skal avfallsbehandles forskriftsmessig og miljøvennlig
- Kjør forgasseren tom, hvis ikke kan membranene i forgasseren klistres fast
- Rengjør maskinen grundig, særlig sylinderribbene og luftfilteret
- Oppbevar maskinen på et tørt og sikkert sted. Oppbevar maskinen utilgjengelig for uvedkommende (f.eks. barn)

Kontroll og vedlikehold hos faghandel

Drivstoffsugesil i tanken

- Sørg for at sugesilen i drivstofftanken skiftes hvert år

STIHL anbefaler at vedlikeholdsarbeider og reparasjoner bare utføres hos STIHL-forhandlere.

Stell og vedlikehold

Opplysningene gjelder for normale bruksforhold. Under vanskelige forhold (mye støv osv.) og lengre daglige arbeidsøkter må de angitte intervallene forkortes tilsvarende.		Før arbeidet begynner	Etter arbeidsslutt hrv. daglig	etter hver tankfylling	Ukentlig	Månedlig	Årlig	ved feil	Ved skade	Ved behov
Hele apparatet	Visuell kontroll (tilstand, tetthet)	X		X						
	Rengjør		X							
Betjeningshåndtak	Funksjonskontroll	X		X						
Luftfilter	Skift ut							X		
Drivstoffhåndpumpe	kontrollere	X								
	må repareres av forhandler ¹⁾								X	
Filter i drivstofftanken	må kontrolleres av forhandler ¹⁾							X		
	filteret må skiftes ut av forhandler ¹⁾						X			X
Drivstofftank	Rengjør					X				
Forgasser	sjekke tomgang	X		X						
	justere tomgang									X
Tennplugg	justere elektrodeavstand							X		
	skifte hver 100. driftstime									
Innsugingsåpning for kjøleluft	Visuell kontroll		X							
	Rengjør				X					
Ventilklaring	kontroller, må etter 139 driftstimer evt. stilles inn av forhandler ¹⁾									X
Forbrenningskammer	dekarboniseres etter 139 driftstimer, deretter hver 150. driftstime av forhandler ¹⁾									X
Tilgjengelige skruer og mutre (unntatt innstillingsskruer)	trekke til									X
Antivibrasjonselementer	kontrollere	X								
	må skiftes ut av forhandler ¹⁾							X	X	
Vernegitter i blåseluftinn sug	kontrollere	X		X						
	Rengjør									X

Opplysningene gjelder for normale bruksforhold. Under vanskelige forhold (mye støv osv.) og lengre daglige arbeidsøkter må de angitte intervallene forkortes tilsvarende.		Før arbeidet begynner	Etter arbeidsslutt hnv. daglig	etter hver tankfylling	Ukentlig	Månedlig	Årlig	ved feil	Ved skade	Ved behov
Bunnplate	kontrollere	X		X						
	Rengjør									X
Gassvaier	.									X
Sikkerhetsetikett	Skift ut								X	

¹⁾ STIHL anbefaler STIHL-forhandleren

Redusere slitasje og unngå skader

Ved å overholde instruksene i denne bruksanvisningen unngår man unødig slitasje og skader på apparatet.

Bruk, vedlikehold og oppbevaring av maskinen skal skje slik det er beskrevet i denne bruksanvisningen.

Alle skader som oppstår fordi sikkerhets-, betjenings- og vedlikeholdsanvisningene ikke følges, er brukerens eget ansvar. Dette gjelder særlig for:

- endringer av produktet som ikke er godkjent av STIHL,
- Bruk av verktøy eller tilbehør som ikke er godkjent til maskinen, ikke egner seg eller er kvalitativt mindreverdige,
- uriktig bruk av maskinen,
- bruk av maskinen ved idretts- eller konkurransearrangementer,
- skader som følge av at maskinen brukes videre med defekte deler.

Vedlikeholdsarbeid

Alle arbeider som er oppført i kapittelet „Stell og vedlikehold“ skal utføres regelmessig. Hvis vedlikeholdsarbeidet ikke utføres av brukeren, skal det utføres hos en faghandel.

STIHL anbefaler at vedlikeholdsarbeider og reparasjoner bare utføres hos STIHL-forhandlere. STIHL-forhandlere får regelmessig tilbud om kurs og har tilgang til teknisk dokumentasjon.

Hvis disse arbeidene forsømmes eller ikke utføres fagmessig korrekt, kan det oppstå skader som brukeren selv står ansvarlig for. Med til disse hører bl. a.:

- Skader på drivverket som følge av forsinket eller utilstrekkelig vedlikehold (f. eks. luft- og drivstoffilter), feil forgasserinnstilling eller utilstrekkelig rengjøring av kjølelufføringen (innsugingsåpninger, sylinderribber)
- korrosjons- og andre skader som følge av uriktig oppbevaring,
- skader på maskinen fordi det er brukt kvalitativt mindreverdige reservedeler

Slitasjedeler

Mange av delene i apparatet utsettes for normal slitasje, også ved riktig bruk, og må skiftes ut til rett tid avhengig av bruksmåte og -varighet. Dette gjelder blant annet:

- filter (til luft, drivstoff)
- startmekanisme
- tennplugg
- dempingselementer på antivibrasjonssystemet

Viktige komponenter

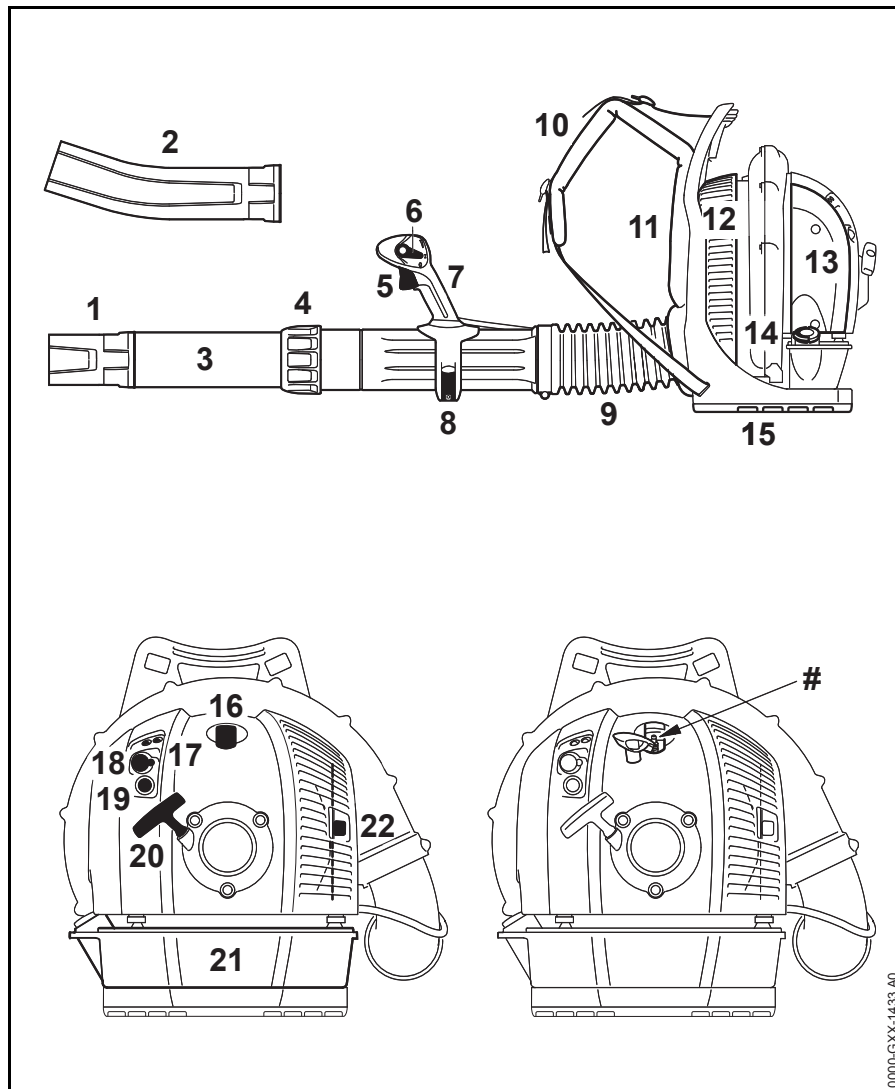

- 1 Dyse rett¹⁾
- 2 Dyse bøyd¹⁾
- 3 Blåserør
- 4 Kapselmutter
- 5 Gassperre
- 6 Kombibryter
- 7 Betjeningshåndtak
- 8 Spennhendel
- 9 Korrugert slange
- 10 Bæresele
- 11 Ryggplate
- 12 Beskyttelsesgitter
- 13 Luftfilter
- 14 Tanklokk
- 15 Bunnplate
- 16 Tennledningsplugg
- 17 Innstillingskruer til forgasser
- 18 Dreieknapp til startklaff
- 19 Drivstoffhåndpumpe
- 20 Starthåndtak
- 21 Drivstofftank
- 22 Lyddemper
- # Maskinnummer

¹⁾ finnes kun i enkelte land

Tekniske data

Drivverk

STIHL 4-MIX motor

Slagvolum:	64,8 cm ³
Sylinderboring:	50 mm
Slaglengde:	33 mm
Tomgangsturtall:	2500 1/min

Tenningsanlegg

Elektronisk styrt magnettenner

Tennplugg (støydempet):	NGK CMR 6 H, BOSCH USR 4AC
Elektrodeavstand:	0,5 mm

Drivstoffsystem

Stillingsuavhengig membranforgasser med integrert drivstoffpumpe

Volum drivstofftank: 1400 cm³ (1,4 l)

Blåseeffekt

Blåsekraft:	35 N
Lufthastighet:	74 m/s
Luftgjennomstrømning: maksimal lufthastighet:	1550 m ³ /t 88 m/s
Maksimal luftgjennomstrømning (uten blåseanlegg):	1860 m ³ /t

Vekt

uten tankfylling: 10,8 kg

Lyd- og vibrasjonsverdier

For å finne lyd- og vibrasjonsverdiene tas det hensyn til tomgang og nominelt maksimumsturtall i forholdet 1:6.

Ytterligere opplysninger om oppfyllelse av arbeidsgiverdirektivet om vibrasjon 2002/44/EF, se www.stihl.com/vib/.

Lydtryknivå L_{peq} iht. DIN EN ISO 22868

BR 700: 101 dB(A)

Lydeffektnivå L_{weq} iht. DIN EN ISO 22868

BR 700: 109 dB(A)

Vibrasjonsverdi $a_{hv,eq}$ iht. DIN EN ISO 22867

Standardutførelse

	Høyre håndtak
BR 700:	2,5 m/s ²

Modell med tohåndsstyre

	Venstre håndtak	Høyre håndtak
BR 700:	2,5 m/s ²	2,5 m/s ²

For lydtryknivået og lydeffektnivået er K-verdien iht. RL 2006/42/EG = 2,0 dB(A); for vibrasjonsverdien er K-verdien iht. RL 2006/42/EG = 2,0 m/s².

REACH

REACH betegner EF-kjemikalierereguleringen for felles registrering, vurdering og godkjenning av kjemikalier.

Les mer om kravene i kjemikalierereguleringen REACH (EF) nr. 1907/2006 på www.stihl.com/reach

Eksosutslipp nivå

CO₂-verdien målt i EU-typegodkjenningsprosessen er oppgitt i de produktspesifikke tekniske dataene på www.stihl.com/co2.

Den målte CO₂-verdien ble bestemt på en representativ motor under en standardisert testprosedyre under laboratorieforhold og utgjør ikke en uttrykkelig eller underforstått ytelsesgaranti for en bestemt motor.

Tiltenkt bruk og vedlikehold beskrevet i denne håndboken vil tilfredsstillende de gjeldende kravene for eksosutslipp. Endringer i motoren vil ugyldiggjøre driftstillatelsen.

Reparasjoner

Brukere av dette apparatet får bare utføre vedlikeholds- og servicearbeider som er beskrevet i denne bruksanvisningen. Reparasjoner utover dette må bare utføres av fagforhandler.

STIHL anbefaler at vedlikeholdsarbeid og reparasjoner bare utføres hos STIHL-forhandlere. STIHL-forhandlere får regelmessig tilbud om kurs og har tilgang til teknisk dokumentasjon.

Monter kun reservedeler som STIHL har godkjent til denne maskinen, eller teknisk likeverdige deler under reparasjoner. Bruk alltid reservedeler av høy kvalitet. Hvis ikke, kan det oppstå fare for ulykker eller skader på apparatet.

STIHL anbefaler å bruke originale STIHL-reservedeler.

Originale STIHL-reservedeler kan gjenkjennes på STIHL-reservedelsnummeret, på påskriften **STIHL** og eventuelt på STIHL-reservedelsmerket **SI** (på små deler kan dette merket også stå alene).

Avfallshåndtering

Følg de nasjonale forskrifter om avfallshåndtering.

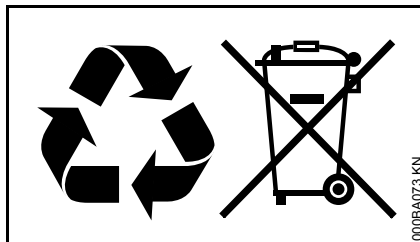

STIHL-produkter hører ikke til i husholdningsavfallet. STIHL produkt, akkumulator, tilbehør og emballasje skal leveres til godkjente avfallsstasjoner.

Aktuell informasjon om avfallshåndtering får du hos STIHL-forhandleren.

EU-samsvarserklæring

ANDREAS STIHL AG & Co. KG
Badstr. 115
D-71336 Waiblingen

Tyskland

tar alene ansvar for at

Modell:	Løvblåser
Varemerke:	STIHL
Type:	BR 700
Serieidentifikasjon:	4282
Slagvolum:	64,8 cm ³

oppfyller de gjeldende bestemmelsene til direktivene 2011/65/EU 2006/42/EF, 2014/30/EU og 2000/14/EF og er utviklet og produsert i henhold til følgende standarder, som gjaldt ved produksjonsdato:

EN ISO 12100, EN 15503, EN 55012, EN 61000-6-1

Det målte og garanterte lydeffektnivået ble beregnet i henhold til direktiv 2000/14/EF, vedlegg V, med anvendelse av standard ISO 11094.

Målt støyeffektnivå

BR 700: 107 dB(A)

Garantert lydeffektnivå

BR 700: 109 dB(A)

Oppbevaring av de tekniske dokumentene:

ANDREAS STIHL AG & Co. KG
Produktzulassung

Byggeår og maskinnummer står oppført på apparatet.

Waiblingen, 27.11.2018

ANDREAS STIHL AG & Co. KG

i. V.

A handwritten signature in black ink, reading "Thomas Elsner". The signature is written in a cursive, flowing style.

Thomas Elsner

Leder produktledelse og service

The CE mark, consisting of the letters "C" and "E" in a bold, sans-serif font, positioned side-by-side.

0458-459-9121-B

NEU



www.stihl.com



0458-459-9121-B