

Bruksanvisning i original
Original instructions
Originalbetriebsanleitung
Notice originale
Oorspronkelijke gebruiksaanwijzing
Manual original
Alkuperäiset Ohjeet
Original brugsanvisning



WARNING! Läs bruksanvisningen före användning av maskinen.

WARNING Read the instruction manual before using the machine.

ACHTUNG! Bitte lesen Sie die Betriebsanleitung vor Inbetriebnahme der Maschine sorgfältig durch.

ATTENTION Lisez le manuel d'instructions avant d'utiliser la machine.

WAARSCHUWING Lees de gebruiksaanwijzing voor het gebruik van de machine.

ATENCIÓN Lea el manual de instrucciones antes de usar la máquina.

VAROITUS Lue käyttöohjeet ennen laitteen käyttöä.

ADVARSEL Les bruksanvisningen før du bruker maskinen.

Dustcontrol reserverar sig för tryckfel och produktförändringar

Dustcontrol reserves the right to change specifications without notice and is under no obligation to alter previously delivered products. Dustcontrol is not responsible for errors or omissions in this catalogue.

Keine Gewähr für Druckfehler. Produktänderungen vorbehalten.

Dustcontrol se réserve le droit de modifier les spécifications sans indication préalable et sans aucune obligation de changer les produits déjà livrés. Dustcontrol n'est pas responsable des erreurs et omissions faites dans ce livret.

Dustcontrol is niet aansprakelijk voor drukfouten in deze gebruikers handleiding of voor tussentijdse wijzigingen. Dustcontrol behoudt zich het recht voor de specificaties van haar machines te wijzigen zonder voorafgaande aankondiging en is niet verplicht reeds geleverde machines hierop aan te passen. Uitvoering en leveringsomvang kunnen plaatselijk afwijken.

Dustcontrol se reserva el derecho de cambiar las especificaciones sin notificarlo, no teniendo obligaciones de modificar los productos previamente suministrados. Dustcontrol no es responsable por errores u omisiones en este catálogo.

Dustcontrol varaa oikeuden painovirheisiin tai tuotemuutoksiin.

Dustcontrol reserverer seg for trykkfeil og produktforandringar.

**Tillverkare/Manufactured by/Hersteller/Fabriqué
par/Gefabriceerd door/Fabricado por:**

Dustcontrol AB
Box 3088, Kumla Gårdsväg 14
SE-145 03 Norsborg
Tel: + 46 8 531 940 00
Fax: + 46 8 531 703 05
support@dustcontrol.se
www.dustcontrol.com

**Såld av/Sold by/Verkauft von/Vendu par/Vendido
por:**

Innehållsförteckning

Säkerhetsföreskrifter _____	5	Garanti _____	9
Tekniska data _____	6	Felsökning _____	9
Funktionsbeskrivning _____	6	Reservdelar _____	45-48
Drift _____	7	EG-försäkran _____	49-50
Service _____	8	WEEE _____	51
Tillbehör _____	9	Dustcontrol Worldwide _____	52

Contents

Safety Considerations _____	10	Warranty _____	14
Technical Data _____	11	Trouble Shooting _____	14
Description _____	11	Spare parts _____	45-48
Operation _____	12	EG-declaration _____	49-50
Service _____	13	WEEE _____	51
Accessories _____	14	Dustcontrol Worldwide _____	52

Inhaltsverzeichnis

Sicherheitsvorschriften _____	15	Gewährleistung _____	19
Technische Daten _____	16	Fehlersuche _____	19
Funktionsbeschreibung _____	16	Ersatzteile _____	45-48
Betrieb _____	17	EG-Erklärung _____	49-50
Wartung _____	18	WEEE _____	51
Zubehör _____	19	Dustcontrol Worldwide _____	52

Sommaire

Conditions de sécurité _____	20	Garantie _____	24
Caractéristiques techniques _____	21	Problèmes et interventions _____	24
Description _____	21	Pieces detachees _____	45-48
Fonctionnement _____	22	Declaration du EG _____	49-50
Entretien _____	23	WEEE _____	51
Accessoires _____	24	Dustcontrol Worldwide _____	52

Inhoud

Veiligheidsvoorschriften _____	25	Garantie _____	29
Technische gegevens _____	26	Probleemoplossingen _____	29
Beschrijving _____	26	Onderdelen _____	45-48
Bediening _____	27	EG-verklaring _____	49-50
Service _____	28	WEEE _____	51
Accessoires _____	29	Dustcontrol Wereldwijd _____	52

Contenido

Consideraciones de seguridad _____	30	Garantía _____	34
Datos técnicos _____	31	Detección de averías _____	34
Descripción _____	31	Recambios _____	45-48
Funcionamiento _____	32	Declaración EG _____	49-50
Mantenimiento _____	33	WEEE _____	51
Accesorios _____	34	Dustcontrol en el Mundo _____	52

Sisällysluettelo

Turvallisuusohjeet _____	35	Takuu _____	39
Tekniset tiedot _____	36	Vianetsintä _____	39
Sopivuus _____	36	Varaosat _____	45-48
Käyttö _____	37	EG-ilmoitus _____	49-50
Huolto _____	38	WEEE _____	51
Tarvikkeet _____	39	Dustcontrol Worldwide _____	52

Innholdsfortegnelse

Sikkerhetsforskrifter _____	40	Garanti _____	44
Tekniske data _____	41	Feilsøking _____	44
Funksjonsbeskrivelse _____	41	Reservedeler _____	45-48
Brukerveiledning _____	42	EG-erklæring _____	49-50
Service _____	43	WEEE _____	51
Tilbehør _____	44	Dustcontrol Worldwide _____	52

Säkerhetsföreskrifter

Läs följande säkerhetsinstruktion innan du startar maskinen. Spara instruktionen. Om inte säkerhetsinstruktionen följs gäller inte garanti och person och maskinskada kan bli följden.

Varning! Vid användandet av elektriska maskiner ska grundläggande säkerhetsföreskrifter följas för att minska risken för brand, elstöt eller personskada.

1. Viktigt!

Inga heta eller glödande partiklar får sugas med enheten. Maskinen ska ej användas för explosiva varor, instabila eller pyrofora ämnen.

– VARNING! Användaren ska vara tillräckligt instruerad om användandet av dessa maskiner.

– VARNING! Denna maskin är endast för torr användning.

– FÖRSIKTIGHET! Denna maskiner får endast användas inomhus.

– FÖRSIKTIGHET! Denna maskin ska endast magasineras inomhus.

2. Arbetsmiljön

Utsätt inte maskinen för väta. Använd den ej i fuktiga och väta utrymmen eller i närheten av lättantändliga vätskor eller gaser.

3. Överbelastning

Låt inte maskinen gå helstrypt. Använd maskinen för avsett ändamål. Följ föreskrifterna för det material som sugas, t ex asbest.

4. Kroppsskador

Låt aldrig sugpunkten komma i kontakt med någon kroppsdel. Det starka undertrycket kan skada hudens blodkärl. Försök aldrig att på egen hand ändra elektriska kopplingar. Ett fel kan medföra livsfara. Se också nedan under varning.

5. Sladden

Dra aldrig maskinen med hjälp av sladden. Utsätt inte sladden för värme eller skarpa föremål. Kontrollera elkabeln regelbundet. Maskinen får inte användas om kabeln eller kontakten är skadad.

6. Viktig åtgärd

Vid rengöring och skötsel ska maskinen göras strömlös genom avstängning och utdragning av kontakten.

7. Omsorg

Håll maskinen ren och se till att sugslangen är hel och att alla packningar är täta. Följ instruktionerna. Håll bärhandtagen torra och fria från olja och fett.

8. Kontroll

Kontrollera alltid att maskinen är oskadad innan användandet av maskinen. Finns det skador måste maskinen repareras av en auktoriserad serviceverkstad som är godkänd av Dustcontrol.

Om nätsladden är skadad måste den bytas av Dustcontrol eller auktoriserad serviceverkstad, som är godkänd av Dustcontrol.

9. Varning

Använd endast tillbehör och utbytesdelar som finns i Dustcontrol's katalog. OBS! Vid användandet av felaktiga eller piratdelar (framförallt filter och plastsäckar) kan maskinen läcka hälsofarligt damm med personskada som följd. Handtaget på maskinens översida får endast användas med handkraft och med tom behållare. Maskinen är konstruerad för en maximal totalvikt på på 40 kg. Högre belastning kan leda till skador.

Denna apparat är inte avsedd att användas av personer (inklusive barn) med nedsatt fysisk, sensorisk eller mental förmåga eller brist på erfarenhet och kunskap, såvida de inte övervakas eller får instruktioner angående användning av apparaten av en person som ansvarar för deras säkerhet. Barn bör övervakas så att de inte leker med apparaten.

Denna maskin är avsedd för kommersiellt bruk, till exempel i hotell, skolor, sjukhus, fabriker, butiker, kontor och uthyrare.

Tekniska Data

HxBxL	740x380x380 mm
Vikt	10 kg
Inlopp	X 50 mm
Uppsamlingsäck/behållare	560x700 mm/15 l
Slanglängd	5 m
Flöde max	190 m ³ /h
Undertryck max	24 kPa
Effektuttag vakuualstrare	1400 W
Auto: Effekt anslutet verktyg */min	200 W

max 230 V/10 A:	1200 W
230 V/16 A:	2200 W
120 V/20 A:	1200 W

Finfilter polyester, area	1,5 m ²
Avskiljningsgrad finfilter (EN 60335-2-69, M)	99,9 %
Filteryta mikrofilter	0,85 m ²
Avskiljningsgrad mikrofilter (EN 1822-1)	HEPA H13
(EN 60335-2-69, H))	99,995 %
Ljudnivå **/	68 dB(A)

*/ Kontrollera alltid mot lokala bestämmelser.

**/ Ljudtrycksnivå på 1,6 m höjd och 1 m avstånd enligt DIN EN ISO 3744 i frifältsmätning vid maximalt luftflöde

Tryckalstring och luftflöde

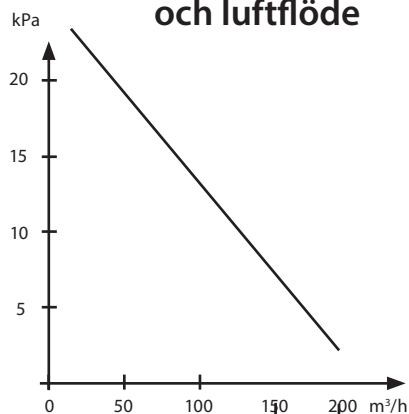

Funktionsbeskrivning

Maskinen är avsedd för uppsugning och avskiljning av torrt damm. Maskinen uppfyller kraven för avskiljning av hälsofarligt damm enligt AFS Asbest, AFS Kvarter (mobila dammsugare).

DC 1800 är en liten men fullvärdig maskin från Dust-control. Den är stabil, oöm och driftsäker. Den passar till punktuttag i många sammanhang.

Till exempel vid borring, svetsning, slipning, personlig

sanering och städning.

Designen är ergonomisk och funktionell. Den låga ljudnivån gör att DC 1800 kan användas i ljudkänsliga miljöer.

Drift

DC 1800: Anslut maskinen till ett eluttag med spänning enligt specifikationerna på maskinens märkplåt. Vid skarvning av elkabeln ska skarvsladden vara vattenskyddad.

DC 1800 Auto: Anslut elektriskt verktyg till uttaget på maskinen. Ställ omkopplaren i läge AUTO. Maskinen startar sedan automatiskt när verktyget startas. För manuell start av suget, sätt omkopplaren i läge MAN.

DC 1800 har en filterindikationslampa som lyser när filtret behöver rensas eller bytas. Filtren ska rensas 1-2 gånger om dagen vid kontinuerlig användning. Aggregatet ska vara igång vid filterrensning. Lossa slangen från sugröret och tryck in plasthylsan mot den svarta stoppklacken på utblåsningskanalen, så att maximalt undertryck skapas i cyklonen. Öppna luckan på sidan 3-6 gånger. Luften rusar in i maskinen och rensar filtret med pulsverkan.

Maskinen kan användas såväl med som utan plastsäck.

Plastsäcken får endast bytas efter det att filtren har rensats.

Plastsäcken måste förslutas efter att den tagits ur behållaren. Använd endast originalsäck pga att inga veck får finnas på behållarens kant. Tätheten gör att säcken inte suggs upp.

Vid återmontage av motoröverdel och cyklon på behållaren ska slanginloppet riktas enligt bilden bredvid.

För bästa resultat:

- Säkerställ att det inte finns någon luft mellan plastsäcken och behållaren när du sätter fast plastsäcken.
- Säkerställ att luft inte läcker in mellan behållaren och säcken när maskinen är igång.

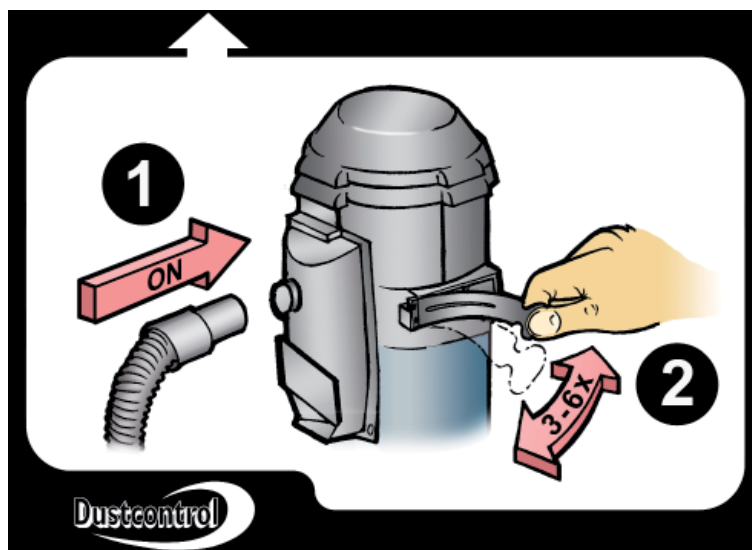

Service

Vid rengöring och skötsel av maskinen ska man stänga av maskinen och dra ur kontakten.

Finfiltret bör bytas minst en gång per år. Endast originalfilter får användas. Om maskinen har mikrofilter ska det bytas efter ca 300 timmar. Använd skyddsmask vid bytet och gör det i ett slutet rum. Utbytta filter ska läggas i en plastsäck som försluts.

Filterbyte:

Lossa och lyft av motordelen. Lyft filtret rakt uppåt. Trä vid behov en plastsäck över cyklonen för att undvika att dammet i filtret sprids.

Vid filterbyte kontrollera packningen. En otät packning kan förorsaka utsläpp av hälsofarligt damm. Använd aldrig gamla packningar eller piratfilter. Maskinen får således inte användas för hälsofarligt damm med ett insatt piratfilter, även om detta är testat och godkänt av någon testinstitution.

Kontrollera regelbundet att elkabeln inte är skadad.

DC 1800 ska funktionsprovas och ses över minst en gång per år eftersom det är en maskin för hälsofarligt material. Slitna delar måste bytas ut. Äventyra aldrig funktion och livslängd. Använd endast originaldelar.

För fläktmotorer är den typiska livslängden för originalborstar 600-700 timmar. De kan sedan bytas eller kompletteras. För det andra borstpaketet är livslängden ca 400 timmar och för det tredje borstpaketet ca 300 timmar. Efter detta är kollektorn utsliten och motorn behöver bytas.

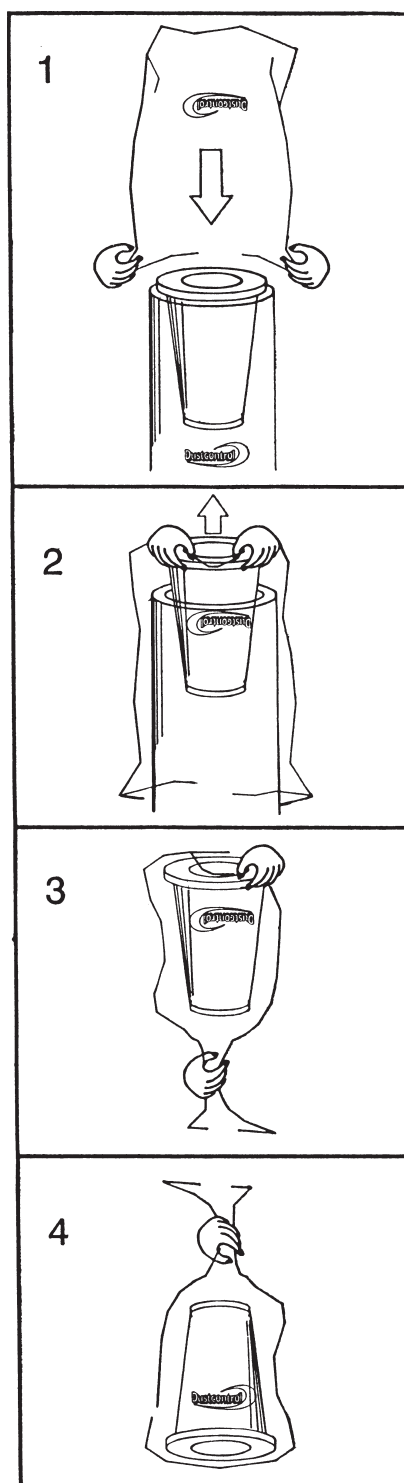

Tillbehör

Benämning	Art nr	Övriga tillbehör, se Dustcontrols katalog.
Plastsäck, standard	42291	
Finfilter, cellulosa med integrerat filterskydd	42029	
Finfilter, polyester med integrerat filterskydd	42028	
Mikrofilter	42027	
Korg för plastsäck	42369	

Garanti

Garantitiden är två år och avser fabriktionsfel. Garantin gäller under förutsättning att maskinen används på normalt sätt och får den service som krävs. Normalt slitage ersätts inte.

Reparationer ska utföras av Dustcontrol AB eller av personer som godkänts av Dustcontrol AB. I annat fall förverkas garantin.

FELSÖKNING

Problem	Orsak	Åtgärd
Motorn går inte.	El ej ansluten.	Anslut el.
Motorn stannar direkt efter start.	Felaktig säkring.	Byt till korrekt säkring.
Motorn går men maskinen suger inte.	Sugslangen inte ansluten. Stopp i slangen.	Anslut slangen. Vänd slangen eller rensa.
Motorn går men maskinen suger dåligt.	Hål på sugslangen. Igensatt filter. Sugslangen för lång eller smal. Slangen delvis igensatt.	Byt slang. Rensa eller byt. Byt slang. Vänd slangen eller rensa.
	Maskinens topp dåligt monterad. Stoft har fastnat i cyklonen.	Justera monteringen. Ta bort toppen och rensa cyklonen.
Maskinen blåser ut damm.	Filtret har lossnat eller gått sönder.	Kontrollera och byt vid behov.
Onormalt ljud från maskinen.		Beställ service.

Safety Considerations

Read all instructions before attempting to operate this machine and save these instructions. If not this safety consideration follows the guarantee is not valid and personal injury and machine damage can be caused.

Warning! When using electric machines, basic safety precautions should always be followed to reduce the risk of fire, electric shock and personal injury, including the following:

1. Important!

No hot particles nor ignition sources are allowed to be sucked into the unit. The machine should not be used for explosives, unstable or pyrophoric particles.

- WARNING Operators shall be adequately instructed on the use of these machines.
- WARNING This machine is for dry use only.
- CAUTION This machine is for indoor use only.
- CAUTION This machine shall be stored indoors only.

2. Work area environment

Don't expose the machine for rain. Don't use it in damp or wet locations or in presence of flammable liquids or gases.

3. Overload

Never let the machine operate fully throttled. Always follow the regulations pertinent to the material you are working with ie asbestos. Don't use the machine for purposes that it isn't intended for.

4. Body injuries

Never let the suction come in contact with parts of the body. The strong suction effect can hurt the blood-vessels in the skin. Don't repair the electric components yourself. The machine should be serviced by qualified personnel only. Faults may cause injury. See also below under warnings.

5. Don't abuse cord

Never pull the machine by the cord. Keep the cord from heat and sharp edges. Check the electric cable regularly for damage.

6. Important measure

With cleaning and maintenance on the machine, the power cable should be dis-connected from the supply.

7. Maintain the machine with care

Keep the machine clean and check that the hose is undamaged and that all gaskets are tight. Follow instructions. Keep handles dry and free from oil and grease.

8. Checking for damage

Before further use of the machine it should be carefully checked that the machine is undamaged. If there are any damaged parts these should be repaired by a Dustcontrol authorized service center.

If the supply cord is damaged, it must be replaced by the manufacturer, its service agent or similarly qualified persons in order to avoid a hazard.

9. Warning

Use only accessories and replacable parts which are available in the Dustcontrol catalogue. Note! If you use wrong spare parts (filter and collection sacks) the machine can leak hazardous dust which can cause personal injury. The handle on the top of the machine can only be used by manual power and empty container. The machine is constructed for a maximal totalweight of 40 Kg. Higher loading can cause damage.

This appliance is not intended for use by persons (including children) with reduced physical, sensory or mental capabilities, or lack of experience and knowledge, unless they have been given supervision or instruction concerning use of the appliance by a person responsible for their safety.

This machine is intended for commercial use only, for example in hotels, schools, hospitals, factories,shops, offices and rental businesses.

Technical Data

HxWxL	740x380x380 mm
Weight	10 kg
Inlet	φ 50 mm
Hose length	5 m
Collecting sack, container	560x700 mm/15 l
Flow, max	190 m ³ /h
Neg. pressure, max	21/24 kPa
115/230 V	
Power consumption vacuum producers	1200 W/ 1400 W
115/230 V	
Auto: Power consumption connected tool */ min	200 W
	max 230 V/10 A: 1200 W
	230 V/16 A: 2200 W
	120 V/20 A: 1200 W
Fine filter polyester, area	1.5 m ²
Degree of separation	99.9%
Fine filter (EN 60335-2-69, M)	
Filter area, microfilter	0.85 m ²
Degree of separation, microfilter	
(EN 1822-1)	HEPA H13
(EN 60335-2-69, H)	99.995 %
Sound level **/	68 dB(A)
*/ Always check with local regulations.	

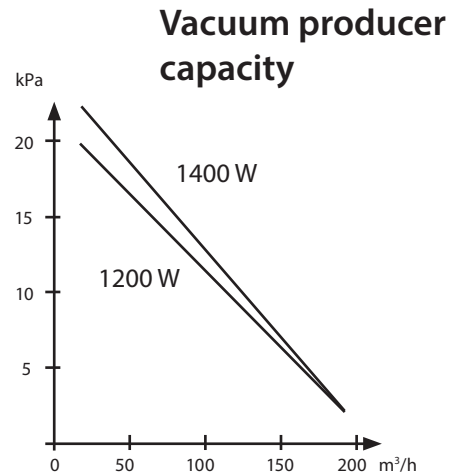

**/ Sound level at 1,6 m height and 1 m distance according to DIN EN ISO 3744 in free space and at maximum airflow.

ENGLISH

Description

The machine should be used for suction and separation of dried dust. The machine fulfil the demands for separation of unhealthy dust.

The DC 1800 is, despite it's compact size, a full capacity Dustcontrol machine. It is stable, tough and reliable and particularly suited to spot extraction in many different applications ie: welding, grinding, sanding and cleanup with the 38 mm program.

Dust separation is in any case as efficient as with the larger Dustcontrol machines.

The design is ergonomic and appealing. With a very low sound level of 68 dB(A) at 1m distance, the DC 1800 is suitable for use in areas which are sen-sitive to noise. The direct drive two stage high pressure fan is integrated into the units top. The 1400 W capacity fan is double insulated for higher safety.

Operation

DC 1800: Connect the unit to a suitable power source, note requirements on the ID plate. If an extension cord is to be used, only waterproof cords are acceptable.

DC 1800 Autostart: Connect the subject electric tool to the electrical outlet on unit. Set the selector switch to the AUTO position. The unit will start automatically when the subject tool is started. For manual start of the unit, set the selector switch to the MAN position.

The DC 1800 is equipped with a filter indication lamp that indicates when the filter needs cleaning or changing. The filter is generally cleaned once or twice daily during normal continuous operation. The unit must be in operation to perform filter cleaning. Loosen the tube from the suction pipe and press the plastic cage against the black stop head on the exhaust channel so that maximum pressure is created in the cyclone. Open the port on the side of the unit three to six times. This reverse pulse of air cleans the filter.

The machine can be used both with or without collection sack.

The collection sack should only be changed after the cleaning of the filters. The collection sack must be tied off when it is removed from the container. Use only original Dustcontrol spare parts. There should not be any fold on the container border. The tightness make that the sac does not being sucked.

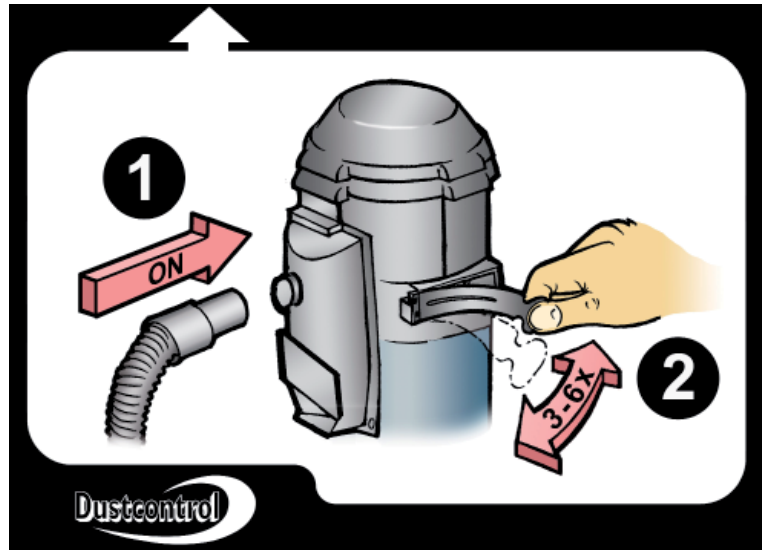

When remounting the motor top and the cyclone on the container the hose inlet should be pointed according to the picture beside.

For best result:

- Secure that no air is between the bag and the barrel when you apply the bag.
- Secure that no air is leaking between the bag and the barrel when you are using the machine.

Service

During cleaning and service of the unit, the unit should be disconnected from the power supply.

The fine filter should be changed at least once per year. Use only original parts for replacement. If the unit is equipped with a HEPA filter, this filter should be changed every 300 working hours. Use breathing protection and perform this operation in a contained area. The used filter should be placed in containment and disposed of in the proper and prescribed method.

Filter change:

Remove the motor head. Lift the filter straight up out of the cyclone. When required, a plastic sack can be placed over the cyclone for dust-free filter change. The filter is lifted directly into the sack.

During the filter change, check the filter gasket. A damaged gasket can allow the release of hazardous dust. Never use old gaskets or after-market filters. Use only genuine Dustcontrol spare parts to maintain the unit for use on hazardous dusts.

Check regularly that the electrical cable is not damaged. The DC 1800 should be performance tested at least once per year because it may be used with hazardous materials. Worn parts must be replaced.

For vacuum motor the typical average life of the original brushes is 600 - 700 hours. They can then be exchanged or complete motor/fan replaced. For 2nd brush set life is ca. 400 hours and for 3rd brush set ca. 300 hours. After that the commutator is worn out and the motor needs to be replaced.

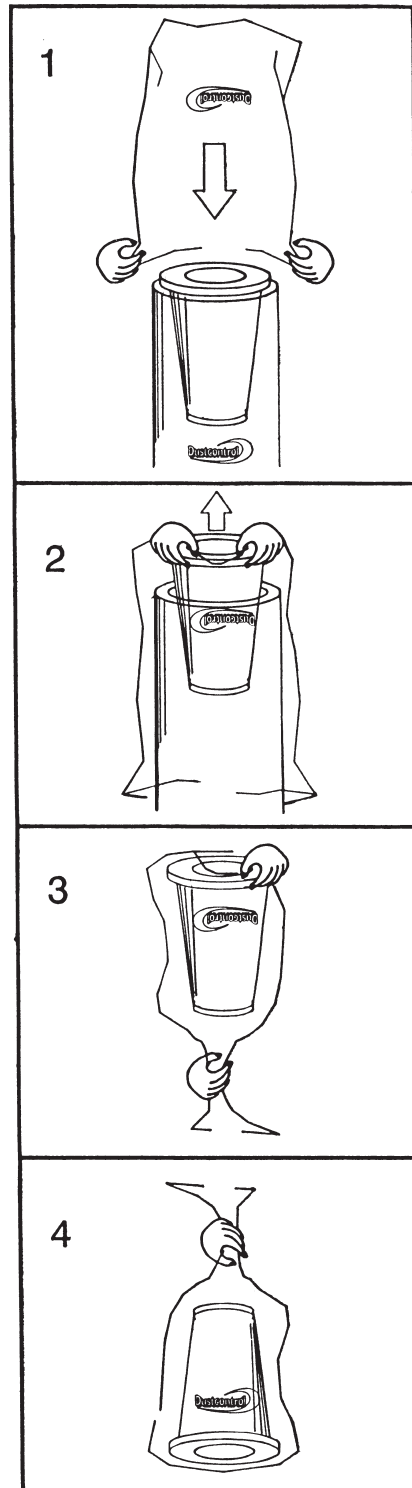

Accessories

Description	Part No	Description	Part No
Collection sack, standard	42291	Microfilter	42027
Fine filter, cellulososa with integrated filter cover	42029	Basket for plastic bag	42369
Fine filter, polyester with integrated filter cover	42028	Other accessories, see Dustcontrol catalogue.	

Warranty

The warranty period for this machine is two years and covers manufacturers faults. The warranty is valid under the condition that the machine is used under normal conditions on the task for which it was designed and is maintained properly.

Normal wear is not covered by this warranty. Service performed by other than Dustcontrol or its autho-rized agent voids automatically the warranty. No other warranty express or implied is applicable.

TROUBLE SHOOTING

Problem	Fault	Solution
Motor will not start.	Machine not connected.	Make sure connection.
The motor stops directly after starting.	Incorrect fuse.	Change to correct circuit.
Fan runs but no suction.	Hose not connected. Hose plugged.	Connect the hose. Find and remove block.
Fan runs but poor suction.	Hole in the hose. Plugged filter. Hose too long or too small. Hose is kinked. Machine top is mounted incorrectly. Dust is packed in the cyclone.	Change or repair hose. Clean or change filter. Change the hose. Check and free. Adjust the mounting. Take off the top and clean out.
Machine blows dust.	Filter is perforated or has come loose.	Check the filters and change if necessary.
Abnormal sound from machine.		Order service.

Sicherheitsvorschriften

Lesen und beachten Sie diese Hinweise, bevor Sie die Maschine benutzen. Bei Nichteinhaltung der Sicherheitsvorschriften ist die Garantie ungültig und ein Personen- wie Maschinenschaden kann die Folge sein.

Achtung! Beim Gebrauch von elektrischen Maschinen sind zum Schutz gegen elektrischen Schlag, Verletzungs- und Brandgefahr folgende grundsätzlichen Sicherheitsmaßnahmen zu beachten.

1. Wichtig!

Es dürfen keine heißen oder glühenden Teilchen eingesaugt werden. Die Maschine sollte nicht für explosive, instabile und selbstentzündliche Partikel.

– **WARNUNG!** Die Maschine darf nur von Personen eingesetzt werden, die sorgfältig in die Handhabung eingewiesen sind.

– **WARNUNG!** Nutzen Sie diese Maschine nur zum Aufsaugen trockener Stäube.

– **ACHTUNG!** Diese Maschine darf nur im Innenbereich eingesetzt werden.

– **ACHTUNG!** Die Maschine muss im Innenbereich gelagert werden.

2. Berücksichtigen Sie die Umgebungseinflüsse

Setzen Sie die Maschine nicht dem Regen aus. Benützen Sie diese elektrische Maschine nicht in feuchter oder nasser Umgebung. Benützen Sie diese nicht in der Nähe von brennbaren Flüssigkeiten oder Gasen.

3. Überlastung der Maschine

Lassen Sie nie die Maschine völlig gedrosselt laufen. Verwenden Sie die Maschine nur für Arbeiten für die sie bestimmt ist. Befolgen Sie die Vorschriften zur Handhabung des abgesaugten Materials, wie etwa Asbest.

4. Verletzungsgefahr

Vermeiden Sie Körperkontakt mit den Saugdüsen. Die kräftige Saugwirkung kann die Blutgefäße der Haut verletzen. Nehmen Sie niemals selbst Eingriffe an den elektrischen Teilen vor. Ein Fehler kann lebensgefährlich sein.

5. Schützen Sie das Kabel

Ziehen Sie die Maschine nicht am Kabel. Schützen Sie das Kabel vor Hitze und scharfen Kanten. Kontrollieren Sie regelmäßig das Netzkabel. Die Maschine darf nicht verwendet werden, wenn Kabel oder Stecker beschädigt sind.

6. Wichtiger Hinweis

Zum Reinigen und Warten der Maschine Hauptschalter ausschalten und Netzstecker ziehen.

7. Pflegen Sie die Maschine mit Sorgfalt

Halten Sie die Maschine sauber und sehen Sie zu, dass der Saugschlauch intakt ist und dass alle Dichtungen dicht sind. Befolgen Sie die Wartungsvorschriften. Halten Sie die Tragegriffe trocken und frei von Öl und Fett.

8. Kontrolle von Beschädigungen

Vor jeder Inbetriebnahme die Maschine auf Beschädigungen überprüfen. Gibt es Beschädigungen muss die Maschine von einer von Dustcontrol autorisierten Kundendienstwerkstatt repariert werden.

Wenn das Netzkabel beschädigt ist, muss es vom Hersteller, dessen Kundendienst oder einer ähnlich qualifizierten Person ersetzt werden, um Gefährdungen zu vermeiden.

9. Achtung

Benützen Sie nur Zubehör und Ersatzteile die im Dustcontrol Katalog erhältlich sind. Beim Einsatz von fehlerhaften Teilen oder Piratteilen vor allem Filter und Plastiksäcke kann aus der Maschine gesundheitsgefährlicher Staub austreten. Der Tragegriff an der Oberseite der Maschine darf nur mit Handkraft und leerem Behälter verwendet werden. Die Maschine ist für ein max. Gewicht von 40 kg konstruiert. Höhere Belastungen können zu Schäden führen.

Diese Maschine darf nicht von Kindern betrieben werden. Personen mit reduzierten physischen, sensorischen oder mentalen Fähigkeiten dürfen die Maschine nur betreiben, wenn Sie eine Einweisung und Beaufsichtigung durch eine Person erhalten, die für deren Sicherheit zuständig ist. Kinder müssen beaufsichtigt werden um sicherzustellen, dass diese nicht mit der Maschine spielen.

Die Maschine ist für den gewerblichen Gebrauch geeignet, wie z.B. in Hotels, Schulen, Krankenhäusern, Fabriken, Läden, Büros und Vermietungsgeschäften.

Technische Daten

HxBxL	740x380x380 mm
Gewicht	10 kg
Einlass	X 50 mm
Plastiksack/Behälter	560x700 mm/15 l
Schlauchlänge, max	5 m
Luftmenge, max	190 m ³ /h
Unterdruck, max	24 kPa
Motorleistung	1400 W
Auto: Leistung des angeschlossenen Werkzeuges */ min	200 W

max	230 V/10 A: 1200 W
	230 V/16 A: 2200 W
	120 V/20 A: 1200 W

Feinfilter, Polyester	1,5 m ²
Abscheidegrad Feinfilter (EN 60335-2-69, M)	99,9 %
Mikrofilter	0,85 m ²
Abscheidegrad Mikrofilter (EN 1822-1)	HEPA H13
(EN 60335-2-69, H)	99,995 %
Geräuschpegel **/	68 dB(A)

*/ Beachten Sie bitte immer die örtlichen Gegebenheiten.

Druckerzeugung und Luftmenge

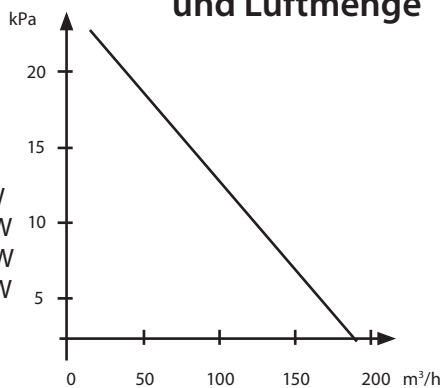

**/ Schalldruckpegel in einer Höhe von 1,6 m und mit Abstand 1 m nach DIN EN ISO 3744 bei maximaler Luftmenge.

Funktionsbeschreibung

Das Gerät ist geeignet zur Beseitigung trockener, krebserzeugender Stäube der Gruppen II und III (GefStoffV. Anh.II, Nr.1.1 (1) mit Rückführung der Reinluft in den Arbeitsraum.

Der 1800 ist ein robustes, elektrisch betriebenes Staubsaug - aggregat und eignet sich zur Punktabsaugung z.B beim Bohren, Schweißen, Schleifen sowie Reinigungsarbeiten in der Industrie. Die Gestaltung ist ergonomisch und ansprechend.

Der nach DIN 45635 Teil 1 (4/84) in 1 m Abstand von der Maschinenoberfläche im Freifeld bei maximalem Volumenstrom gemessene Messflächen-Schalldruckpegel betrug 68 dB(A).

Betrieb

DC 1800 Schließen Sie die Maschine entsprechend der auf dem Typenschild angegebenen Versorgungsspannung (230 V 10 A) an. Bei Anschluss eines Verlängerungskabels, muss die Kupplung spritzwassergeschützt sein.

DC 1800 Auto: Schließen Sie ein elektrisch betriebenes Handwerkzeug an den Anschluss der Maschine an. Stellen Sie den Schalter auf AUTO. Die Maschine startet damit automatisch, sobald das Handwerkzeug in Betrieb genommen wird. Für manuellen Start stellen sie den Schalter auf MAN.

Der DC 1800 ist mit einer Filterindikationslampe versehen die anzeigt wann der Filter gereinigt, oder ersetzt werden muss.

Bei täglichem Gebrauch sollte die Filterreinigung ein - bis zweimal täglich erfolgen! Die Maschine soll beim Filterabreinigen eingeschalten bleiben. Entfernen Sie den Schlauch vom Saugrohr. Stülpen Sie die Plastikhülse des Saugschlauches über den Propfen der sich auf dem Abluftkanal befindet um maximalen Unterdruck im Zyklon zu erzeugen. Danach wird die Klappe 3-6 Mal geöffnet. Die Luft strömt in die Klappenöffnung ein und der Luftpuls reinigt die Filtereinheit.

Die Maschine kann sowohl mit als auch ohne Plastiksack verwendet werden. Der Plastiksack darf nur nach einer erfolgten Filterreinigung gewechselt werden. Nach Entnahme aus dem Behälter muss der Plastiksack geschlossen sein. Verwenden Sie bitte nur Original-Plastiksäcke, damit keine Falten an der Behälterkante entstehen. Die Abdichtung verhindert, dass der Sack nach oben gesaugt wird.

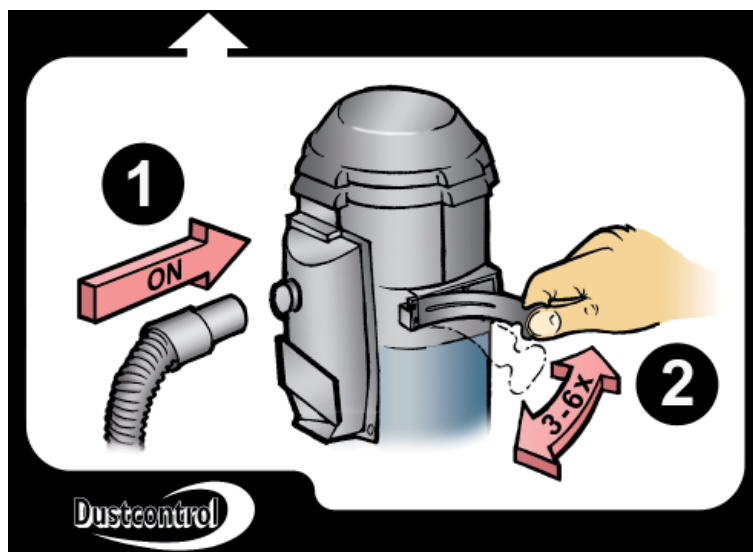

Bei erneuter Montage des Motoroberteils und des Zyklons auf den Behälter muss der Schlaucheinlass wie auf der Abbildung ausgerichtet sein.

Beachten Sie:
Befestigen Sie den Sack immer dicht zur Behälteraußenwand.

Wartung

Die Filterpatrone im Zyklon sollte mindestens einmal im Jahr ausgetauscht werden. Verwenden Sie nur Originalfilter. (Best.Nr. 42028, 42029) Bei Maschinen die mit Mikrofilter ausgerüstet sind, muss der Mikrofilter nach 300 Stunden ausgewechselt werden.

Der Filtertausch muss von Personen durchgeführt werden, welche eingewiesen wurden. Beim Filterwechsel müssen Schutzmasken der Partikelfilterklasse P2 oder höherwertig sowie Einwegschutzhandschuhe getragen und eine Gefährdung Dritter ausgeschlossen werden. Gebrauchte Filter müssen in verschlossenen Plastiksäcken entsorgt werden.

Filtertausch:

Entferne die Motoreinheit. Danach kann die Filterpatrone nach oben abgezogen werden. Bei Bedarf kann ein Plastiksack über den Zyklon gestülpt werden um einen Staubaustritt zu vermeiden. Beim Filtertausch sollte auf eine unbeschädigte Dichtung geachtet werden. Eine Undichte kann zum Austritt von gesundheitsgefährlicher Staub führen. Verwenden Sie nie defekte Dichtungen oder Fremdfilter. Die Zulassungen für Abscheider von gesundheitsgefährlichen Stäuben schreiben die Verwendung von Originalfiltern vor.

Verwenden Sie nur Originalteile.

Die durchschnittliche Laufzeit der Originalbürsten des Unterdruckmotors liegt bei 600-700 Stunden. Die Bürsten können ein- bis zweimal ersetzt werden, wodurch sich jedoch jeweils die Laufzeit verkürzt (Zweiter Bürstensatz: ca. 400h; Dritter Bürstensatz: ca. 300h). Nach dem dritten Bürstensatz ist der Kommutator verschlissen und der Motor muss ersetzt werden.

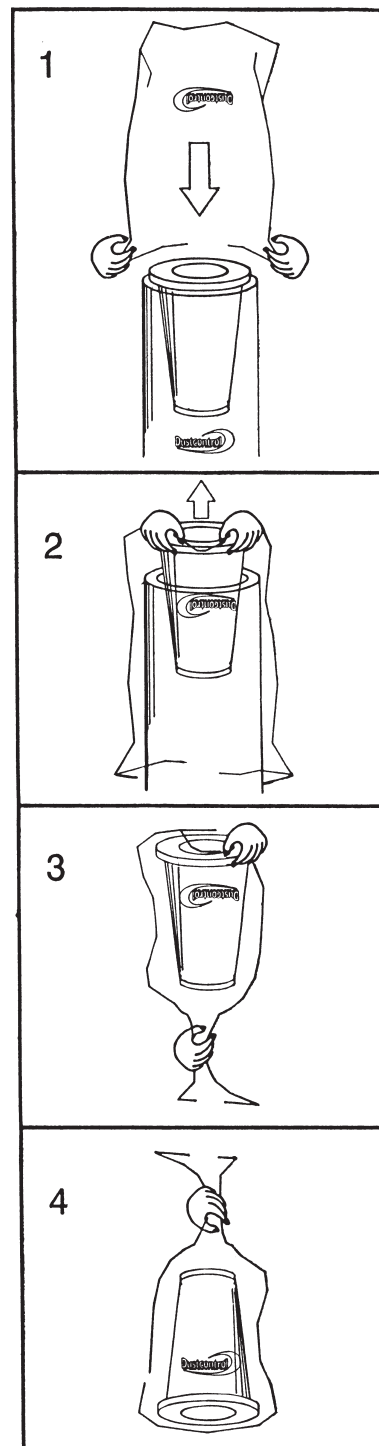

Zubehör

Bezeichnung	Art. Nr
-------------	---------

Plastiksack, Standard	42291
Feinfilter, Zellulose	42029
Feinfilter, Polyester	42028
Mikrofilter	42027
Stützkorb mit Plastiksack	42369

Sonstiges Zubehör siehe Dustcontrol-Katalog.

Gewährleistung

Die Gewährleistungszeit beträgt 2 Jahre (bei Einschicht-Betrieb) und bezieht sich auf Fabrikationsfehler. Die Garantie gilt nur unter der Voraussetzung, dass die Maschine vorschriftsgemäss behandelt und gewartet wird.

Für betriebsbedingten Verschleiß wird keine Haftung übernommen. Die Geräte dürfen nur von Dustcontrol und seinen autorisierten Werkstätten repariert werden, ansonsten erlischt der Garantie.

FEHLERSUCHE

Problem	Fehler	Massnahme
---------	--------	-----------

Der Motor läuft nicht.	Kein Stromanschluss.	Strom anschliessen.
------------------------	----------------------	---------------------

Der Motor bleibt sofort nach dem Start stehen.	Falsche Sicherung.	Sicherung tauschen.
--	--------------------	---------------------

Der Motor läuft, aber die Maschine saugt nicht.	Kein Saugschlauch angeschlossen. Schlauch verstopft.	Schlauch anschliessen. Schlauch um drehen oder reinigen.
---	---	---

Der Motor läuft, aber die Maschine saugt schlecht.	Loch im Saugschlauch. Filter verstopft. Saugschlauch zu lang oder zu eng. Schlauch teilweise verstopft.	Schlauch austauschen. Reinigen oder austauschen. Schlauch austauschen.
--	--	--

	Oberteil der Maschine schlecht montiert. Im Zyklon hat sich Staub abgesetzt.	Schlauch reinigen oder umdrehen. Ordentlich befestigen. Deckel abnehmen und den Zyklon reinigen.
--	---	--

Die Maschine bläst Staub aus.	Das Filter ist beschädigt oder hat sich gelockert.	Kontrollieren und gegebenenfalls austauschen.
-------------------------------	--	---

Abnormale Geräuschentwicklung der Maschine.		Service bestellen.
---	--	--------------------

Conditions de sécurité

Lisez toutes les instructions avant d'utiliser la machine et mettez à l'abri ces instructions. Si ces consignes de sécurité ne sont pas suivies cela peut entraîner des blessures corporelles, endommager les machines et la garantie ne s'appliquera pas.

Attention! Pendant l'utilisation de machines électriques, les précautions de sécurité de base devront être suivies pour réduire les risques de feu, les décharges électriques et les blessures corporelles.

1. Important!

Aucune particule chaude ou incandescente peut être aspirée par la machine. La machine ne doit pas être utilisée pour les poussières explosives, instables, et des particules de poryfora avec une énergie.

- AVERTISSEMENT Les opérateurs doivent être dûment instruits sur l'utilisation de ces machines.

- AVERTISSEMENT Cette machine est à usage à sec seulement.

- ATTENTION Cette machine est pour une utilisation en intérieur.

- ATTENTION Cette machine doit être entreposé à l'intérieur seulement.

2. Zone de travail

Ne pas exposer la machine sous la pluie. Ne pas l'utiliser dans des endroits humides ou en présence de liquides ou gaz inflammables.

3. Surchauffe

Ne laisser jamais la machine tourner en continu inutilement. Suivre toujours les réglementations particulières aux matières avec lesquelles vous travaillez: par exemple l'amiante. Ne pas utiliser la machine pour des travaux non conformes à l'emploi normal de la machine.

4. Blessures corporelles

Ne jamais laisser la succion venir au contact avec des parties du corps. Le fort effet de succion peut endommager les vaisseaux sanguins de la peau. Ne pas réparer les composants électriques soi-même, mais prendre une personne qualifiée. Des erreurs peuvent causer des blessures. Lire attentivement toutes les précautions d'usage.

5. Prendre soin du cordon électrique

Ne jamais tirer la machine par son cordon électrique. Protéger le cordon contre les chocs et les objets coupants. Vérifier régulièrement l'état du cordon.

6. Mesure importante

Pendant le nettoyage et l'entretien sur la machine, le cordon électrique devra être débranché.

7. Entretien de la machine

Garder la machine propre et vérifier que le flexible est entier, et que les joints sont restés étanches. Garder les poignées sèches et libres de toute huile et graisse.

8. Vérification de l'état de la machine

Avant toute utilisation de la machine, il devra être vérifié avec précautions que la machine est en bon état de marche. Si il y a des pièces endommagées, celles-ci devront être réparées par un centre de maintenance autorisé Dustcontrol.

Si le cordon d'alimentation est endommagé, il doit être remplacé par le fabricant, il est l'agent de service ou des personnes qualifiées afin d'éviter un danger.

9. Attention!

Utiliser uniquement les accessoires et les pièces détachées qui sont disponibles dans le catalogue Dustcontrol. Si vous utilisez des pièces défectueuses ou contrefaites (spécialement les filtres), la machine pourrait rejeter de la poussière nocive qui pourrait causer des dommages corporels. La poignée sur le dessus de la machine ne doit être utilisée que pour n'être soulevée qu'à la main et pour vider le Bac à poussières. La machine a été conçue pour une charge maximale de 40 Kg. Toute surcharge peut causer des dégâts.

Cet appareil n'est pas destiné à être utilisé par des personnes (enfants compris) dont les capacités physiques, sensorielles ou mentales, ou le manque d'expérience et de connaissances, à moins qu'ils n'aient beengiven supervision ou des instructions quant à l'appareil par une personne responsable de leur safety. Les enfants doivent être surveillés afin qu'ils ne jouent pas avec l'appareil.

Cette machine est destinée à des fins commerciales, par exemple dans les hôtels, écoles, hôpitaux, usines, magasins, bureaux et entreprises de location.

Caractéristiques Techniques

HxLxL	740x380x380 mm
Poids	10 kg
Entrée	φ 50 mm
Sac collecteur	560x700 mm/15 l
Longueur flexible max	5 m
Flux à l'entrée ouverte	190 m ³ /h
Dépression Maximum	24 kPa
Puissance	1400 W
Auto: Power consumption connected tool	*/ min 200 W
max	230 V/10 A: 1200 W 230 V/16 A: 2200 W 120 V/20 A: 1200 W
Surface filtrante, filtre fin	1,5 m ²
Degré de filtration, filtre fin (EN 60335-2-69, M)	99,9 %
Surface filtrante, microfiltre	0,85 m ²
Degré de filtration, microfiltre (EN 1822-1)	HEPA H13
(EN 60335-2-69, H)	99,995 %
Niveau sonore **/	68 dB(A)
*/ Always check with local regulations.	

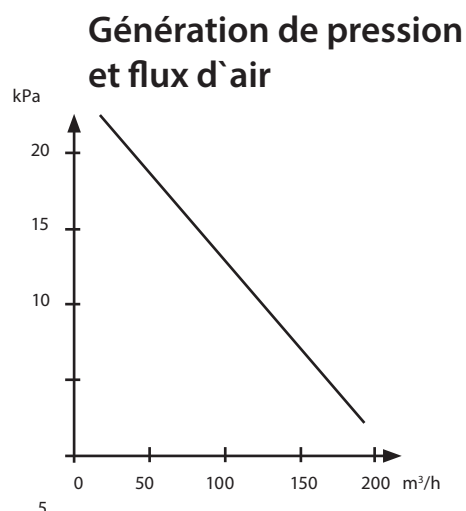

**/ Niveau sonore à 1,6 m de hauteur et 1 m de distance en accord avec la norme DIN EN ISO 3744 dans un espace libre et à flux maximum.

Description

La machine devra être utilisée pour l'aspiration et la séparation des poussières sèches. La machine peut s'adapter pour la séparation des poussières dangereuses.

Le DC 1800 est, malgré sa petite taille, une machine Dustcontrol à pleine capacité. Il est stable, robuste, fiable, et particulièrement approprié pour l'aspiration ponctuelle dans de très nombreuses applications; par exemple: le soudage, perçage, meulage, sablage et le nettoyage avec son kit en diamètre 38 mm. La filtration est dans tous les cas tout aussi efficace qu'avec des machines Dustcontrol de plus grande dimension.

Sa conception est ergonomique et esthétique. Avec un très bas niveau sonore à 1 m de 70 dB(A), le DC 1800 est apprécié pour des utilisations dans des zones sensibles au bruit. Le ventilateur haute pression à deux étages et commande directe est incorporé dans la partie supérieure de la machine. Le ventilateur avec une puissance de 1 400 W est équipé d'une double isolation en vue d'une plus grande sécurité.

Fonctionnement

DC 1800: Connectez l'unité à une source électrique en prenant garde aux indications de la plaque- machine. Si une rallonge électrique doit être utilisée, seuls les cordons imperméables sont acceptables.

DC 1800 Autostart: Connecter l'outil portatif électrique à sortie électrique sur la machine. Positionner le sélecteur sur la position AUTO. La machine démarrera automatiquement quand l'outil portatif fonctionnera.

Pour un démarrage manuel de la machine, positionner le sélecteur sur la position MAN.

Le DC 1800 est maintenant équipé d'un témoin lumineux de colmatage du filtre qui indique à quel moment il est nécessaire de nettoyer ou de changer le Filtre. Le filtre est généralement nettoyé une ou deux fois par jour pour un fonctionnement normal. L'unité doit être en fonctionnement pour exécuter le nettoyage du filtre. Enlevez l'accessoire de nettoyage du flexible et pressez l'embout plastique contre le bouchon noir positionné sur la cage de rejet d'air de l'unité afin qu'une pression maximale soit créée dans le cyclone. Ouvrez la tirette sur le côté de l'unité trois à six fois. Cette impulsion inversée de l'air nettoie le filtre.

L'aspirateur peut être utilisé avec ou sans sac plastique de

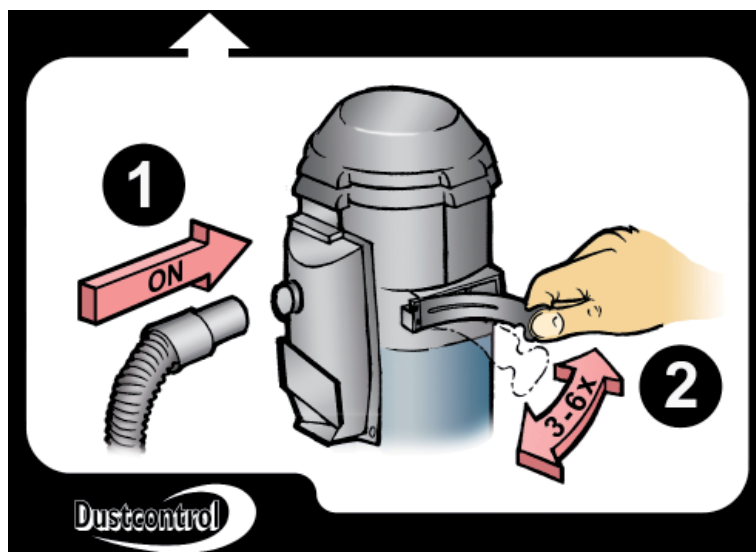

récupération. Le sac plastique ne doit être changé qu'une fois que le nettoyage du ou des filtres a été effectué. Le sac plastique doit être fermé dès qu'il est enlevé du bac. N'utiliser que des pièces détachées DUSTCONTROL. Le sac ne doit pas dépasser des bords du bac. Le système de serrage fait que le sac ne peut pas être aspiré. Pour remonter la tête moteur et le cyclone, le flexible d'arrivée d'air doit être placé comme montré sur la figure ci-contre.

Entretien

Durant le nettoyage et la maintenance de la machine, celle-ci devra être déconnectée électriquement.

Le filtre fin devra être changé au moins une fois par an. Utilisez uniquement des pièces d'origine pour tout remplacement. Si la machine est équipée avec un microfiltre HEPA, celui-ci devra être changé toutes les 300 heures de fonctionnement.

Utilisez une protection respiratoire et intervenez lors de cette opération dans une zone protégée. Le filtre usé devra être mis en décontamination et traité selon les normes industrielles en vigueur.

Changement du filtre:

Démontez la tête de la machine. Tirez le filtre vers le haut d'un coup pour le sortir du cyclone. Quand c'est nécessaire, un sac plastique peut être placé au-dessus du filtre lors de son changement. Le filtre usé va directement dans le sac pour éviter de répandre de la poussière.

Durant le changement du filtre, vérifiez le joint du filtre. Un joint endommagé peut provoquer le rejet de poussière dangereuse. Ne jamais utiliser de vieux joints ou de filtres d'occasion.

Vérifiez régulièrement que le cordon électrique n'est pas endommagé. Le DC 1800 devra être testé au moins une fois par an parce qu'il peut être abîmé par des corps étrangers. Les pièces défectueuses devront être remplacées.

L'espérance de vie des brosses en carbone du moteur est de 600 à 700 heures. Ensuite, elles peuvent être changées ou le moteur complet peut être remplacé. L'espérance de vie d'un second jeu est d'environ 400 heures, et autour de 300 heures pour un troisième jeu de brosses. Après cela, le commutateur est abîmé et le moteur complet doit être remplacé.

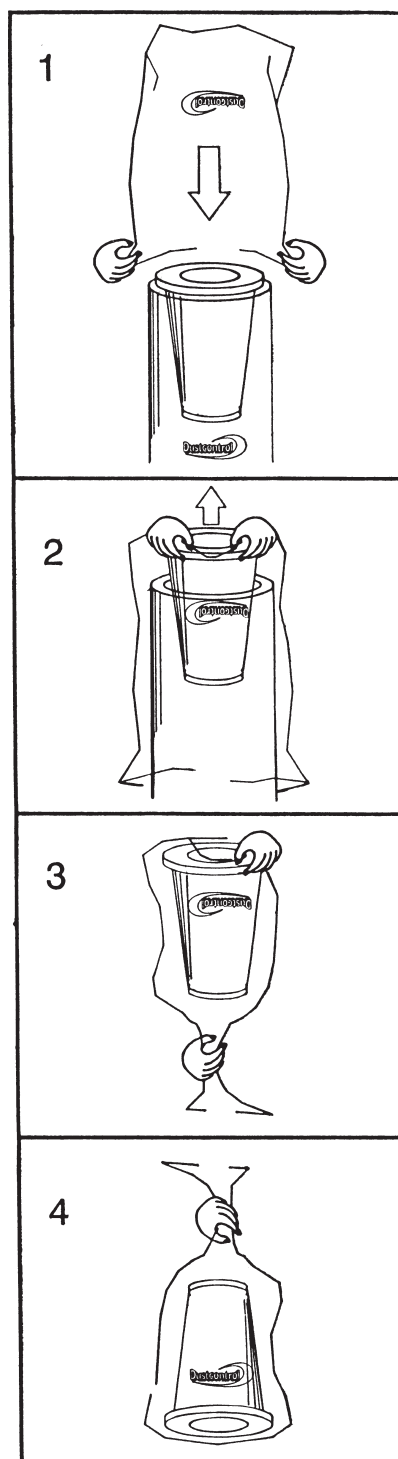

Accessoires

Description	Part n°	
Sac plastigue, standard	42291	
Filtre fin, cellulose	42029	Autres accessoires, voir le catalogue Dustcontrol.
Filtre fin, polyester	42028	
Microfiltre	42027	
Basket for plastic bag	42369	

Garantie

La période de garantie pour cette machine est de 2 ans, pièces et main d'oeuvre hors pièces d'usure. La garantie est valide sous les conditions que la machine est utilisée dans des conditions normales de travail, pour lesquelles elle a été définie et si elle est convenablement entretenue.

La maintenance accomplie par d'autres que Dustcontrol ou que par un agent mandaté, annule automatiquement la garantie. Aucune autre garantie express ou implicite n'est applicable.

PROBLÈMES ET INTERVENTIONS

Problème	Défaut	Solution
Moteur ne démarre pas.	Machine non connectée. Sécurité moteur.	Vérifier connections. Attendre 5 mm.
Le moteur s'arrête après le démarrage.	Mauvais fusible. Thermique mal positionné.	Circuit correct. Un électricien devra intervenir.
Pompe fonctionne mais n'aspire pas.	Flexible non connecté. Flexible bouché. Pompe tourne à l'envers.	Connecté le flexible. Nettoyer le flexible. Changer les phases.
Pompe tourne mais peu d'aspiration.	Trou dans le flexible. Filtre bouché. Flexible trop long ou trop petit. Flexible vrillé. Filtre mal monté. Poussière bloquée dans le cyclone.	Changer ou réparer le flexible. Nettoyer ou le changer. Dévriller le flexible. Adjuster le filtre. Ouvrir le cyclone et nettoyer le.
Machine recrache la poussière.	Filtre perforé ou pas installé.	Vérifier le et changer si nécessaire.
Son anormal dans la machine.	Matière étrangère dans la pompe.	Appelez nous.

Veiligheidsvoorschriften

Lees voor het eerste gebruik alle instructies voor het bedienen van de machine zorgvuldig en bewaar deze instructies. Als deze instructies niet worden opgevolgd, dan zal de garantie niet geldig zijn en kan er persoonlijke en machinale schade worden opgelopen

Waarschuwing! Bij gebruik van elektrische machines moeten altijd de standaard veiligheidsvoorschriften opgevolgd worden om risico's als brand, elektrische schokken en verwondingen te verkleinen. Deze houden in:

1. **Belangrijk!**
Geen hete of gloeiende deeltjes kunnen worden gezogen met het apparaat. De machine mag niet worden gebruikt voor explosieven, onstabiel of poryfora deeltjes.
 - **WAARSCHUWING!** De gebruiker moet voldoende worden geïnstrueerd over het gebruik van deze machines.
 - **WAARSCHUWING!** Deze machine is alleen voor droge gebruiken.
 - **LET OP:** Deze machines mag alleen binnenshuis worden gebruikt.
 - **LET OP:** Deze machine zal alleen binnenshuis worden opgeslagen.
2. **Werkplek**
Stel de machine niet bloot aan vocht en regen. Gebruik de machine niet in vochtige of natte omgeving of in de nabijheid van licht ontbrandende vloeistoffen of gassen.
3. **Overbelasting**
Laat de machine nooit onbelast draaien. Volg altijd de voorschriften die van toepassing zijn op het materiaal waarmee wordt gewerkt zoals bijv. asbest. Gebruik de machine niet voor doeleinden, waarvoor deze niet bestemd is.
4. **Lichamelijke verwondingen**
Laat de afzuiging nooit in direct contact komen met het lichaam. De sterke zuiging kan de bloedvaten in de huid beschadigen. Repareer de elektrische onderdelen nooit zelf, maar zorg dat een gekwalificeerd persoon dit doet. Fouten kunnen verwondingen veroorzaken. Zie ook het onderdeel waarschuwing.
5. **Misbruik het aansluitsnoer niet**
Trek de machine nooit voort d.m.v. het aansluitsnoer. Hou het aansluitsnoer uit de buurt van hitte en scherpe randen. Controleer de elektrische kabel regelmatig op beschadiging.
6. **Belangrijke maatregel**

Tijdens het schoonmaken of het onderhouden van de machine dient de stroomtoevoer onderbroken te zijn door de stekker uit het contact te nemen en dient u ervoor te zorgen dat iemand anders deze niet onverhoopt kan aansluiten.

7. **Onderhoudt de machine met zorg**
Hou de machine schoon en zorg dat de slang onbeschadigd is en dat alle aansluitingen en pakkingen dicht zijn. Volg de instructies. Zorg dat de handvaten niet besmeurd zijn met olie of smeer.

8. **Controle op beschadiging**
Voor elk gebruik van de machine moet deze eerst zorgvuldig worden nagekeken op eventuele beschadigingen. Indien er beschadigingen geconstateerd worden, moeten deze eerst gerepareerd worden door een door Dustcontrol gemachtigd servicecentrum.

Als het netsnoer beschadigd is, moet worden vervangen door de fabrikant is het de officier van dienst of gekwalificeerd om gevaar te voorkomen.

9. **Waarschuwing!**
Gebruik alleen originele accessoires en onderdelen van Dustcontrol. U vindt deze in de Dustcontrol catalogus. Wanneer verkeerde onderdelen of niet originele onderdelen worden gebruikt, kan er mogelijk gezondheidsgevaarlijk stof vrijkomen, hetgeen persoonlijk letsel kan veroorzaken. Het handvat bovenop de machine kan alleen worden gebruikt als hij op handmatige start staat en de container leeg is. De machine is gemaakt voor een maximum gewicht van 40 kilogram. Een zwaardere lading kan schade toe brengen aan het product.

Dit apparaat is niet bedoeld om gebruikt te worden door personen (inclusief kinderen) met een lichamelijke, zintuiglijke of psychische, of gebrek aan ervaring en kennis, tenzij zij beëngiven toezicht of instructie over het apparaat door een persoon die verantwoordelijk is voor hun safety.

Deze machine is ontworpen voor commerciële doeleinden, zoals hotels, scholen, ziekenhuizen, fabrieken, winkels, kantoren en verhuur bedrijven.

Technische Gegevens

HxBxL	740x380x380 mm
Gewicht	10 kg
Inlaat	X 50 mm
Plastic zak/container	560x700 mm/15 l
Slanglengte	5 m
Maximum capaciteit	190 m ³ /h
Maximum onderdruk	24 kPa
Vermogen	1400 W
Auto: Vermogen aangesloten gereedschap */ min	200 W
max	230 V/10 A: 1200 W
	230 V/16 A: 2200 W
	120 V/20 A: 1200 W
Fijnfilter polyester oppervlak	1,5 m ²
Afscheidingsgraad Fijnfilter (EN 60335-2-69, M)	99,9 %
Microfilter oppervlak	0,85 m ²
Afscheidingsgraad microfilter (EN 1822-1)	HEPA H13
(EN 60335-2-69, H)	99,995 %
Geluidniveau **/	68 dB(A)
*/ Vraag naar de geldende regelgeving ter plaatse.	

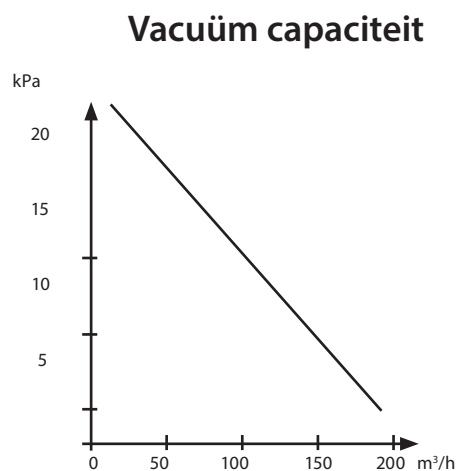

**/ Geluidsniveau op 1,6 meter hoogte en 1 meter afstand, volgens de DIN EN ISO 3744 in een vrije omgeving en een maximale airflow.

Beschrijving

De machine mag alleen worden gebruikt voor de afzuiging en scheiding van droge stoffen. De machine voldoet aan de eisen voor het afscheiden van gezondheidgevaarlijk stof.

De DC 1800 is, ondanks zijn kleine afmetingen, een Dustcontrol machine met maximale capaciteit.

De machine is stabiel, sterk, betrouwbaar en vooral geschikt voor bronafzuiging in verschillende toepassingen zoals: lassen, slijpen, schuren en het schoonmaken met het Ø 38 mm programma.

De stofafscheiding is net zo efficiënt als van de grotere

Dustcontrol machines.

Het ontwerp is ergonomisch en aantrekkelijk. Met een laag geluidsniveau van ca. 68 dB (A) (op 1 m afstand) is de DC 1800 auto geschikt voor gebruik in een geluidsgevoelige omgeving. De direct aangedreven tweetraps hoge druk ventilator is geïntegreerd in de bovenzijde van de unit. De 1400W ventilator is dubbel geïsoleerd, voor een nog grotere veiligheid.

Bediening

Sluit de unit aan op een geschikte elektrische stroomtoevoer rekening houdend met de kenmerken van de unit die op het typeplaatje staan. Indien een verlengsnoer nodig is, mogen alleen waterbestendige verlengsnoeren worden gebruikt.

De DC 1800 is voorzien van een vuilfilter indicatielamp. Deze indicatielamp gaat branden wanneer de filter gereinigd of vervangen dient te worden. De filter zal bij normaal gebruik over het algemeen één à twee keer per dag moeten worden schoongemaakt. De unit moet aan staan wil de filter schoongemaakt kunnen worden. Haal de slang van de zuigpijp en druk de slang tegen de zwarte stop op de achterkant van de unit, zodat er een maximale onderdruk in de cycloon ontstaat.

Open de klep aan de zijkant van de unit drie tot zes keer. Deze omkering van de luchtstroom, maakt de filter schoon. Na het reinigen moet de unit even worden uitgezet, zodat de stof in de opvangzak kan vallen.

De machine kan met of zonder opvangzak worden gebruikt.

De plastic zak moet verwisseld worden, wanneer het filter is schoongemaakt. De plastic zak moet worden afgesloten, wanneer deze van de unit verwijderd wordt. Gebruik alleen originele accessoires en onderdelen van Dustcontrol. Er mag geen vouw zitten in de rand van de container/zak. Hij moet strak zitten zodat de zak niet wordt weggezogen.

Wanneer de motor en de cycloon op de container worden herbevestigd, moet de slangingang, zoals op de foto hiernaast, wijzen.

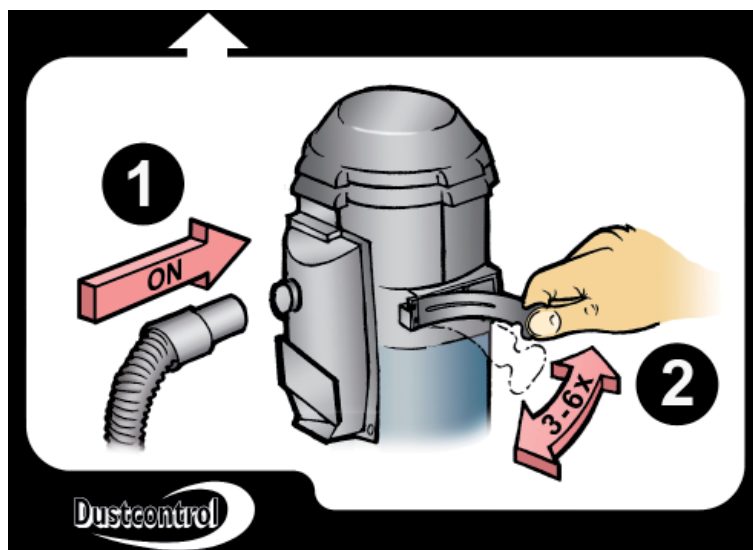

Automatische start / stop: Sluit het elektrische gereedschap aan op de aansluiting aan de bovenzijde van de DC 1800 Auto. Zet de schakelaar in de auto positie. De stofzuiger start nu automatisch wanneer u uw gereedschap gebruikt. Voor normaal gebruik buiten het gereedschap om zet u de schakelaar op Man(ual) = Handmatig.

Service

Tijdens het schoonmaken en service aan de unit, moet de elektrische aansluiting altijd uit de stroomvoorziening zijn verwijderd. De fijnfilter moet minstens één keer per jaar vervangen worden. Gebruik alleen originele onderdelen voor de vervanging. Als de unit voorzien is van een HEPA filter, moet deze filter iedere 300 draaiuren vervangen worden. Gebruik tijdens vervanging een mondkap en doe dit alleen in een afgesloten ruimte. De gebruikte filter moet afgesloten en op een juiste en schone manier weggegooid worden zoals plaatselijk is voorgeschreven.

Filtervervanging:

Verwijder de motorkop. Til de filter rechtop uit de cycloon. Geadviseerd wordt een plastic zak over de cycloon te plaatsen, zodat het filter stofvrij kan worden vervangen. Op deze manier wordt de filter direct in de zak getild. Controleer tijdens de vervanging van de filter, de pakking van de filter. Een beschadigde pakking kan namelijk leiden tot vrijkomen van gevaarlijke stoffen. Gebruik nooit oude pakkingen of filters van andere fabrikaten. Gebruik alleen originele Dustcontrol onderdelen, zodat de unit geschikt blijft voor de afzuiging van gevaarlijke stoffen. Controleer regelmatig of de elektrische kabel niet is beschadigd. Geadviseerd wordt de werking van de DC 1800 Auto minstens één keer per jaar te laten controleren. Versleten onderdelen moeten worden vervangen.

De levensduur van de originele koolborstels zit tussen de 600 – 700 draaiuren. De koolborstels kunnen daarna vervangen worden. Een tweede set koolborstels gaat ongeveer 400 draaiuren mee en een derde set gaat ongeveer 300 draaiuren mee. Uiteindelijk zal de rotor zodanig versleten zijn dat vervanging van de motor noodzakelijk is.

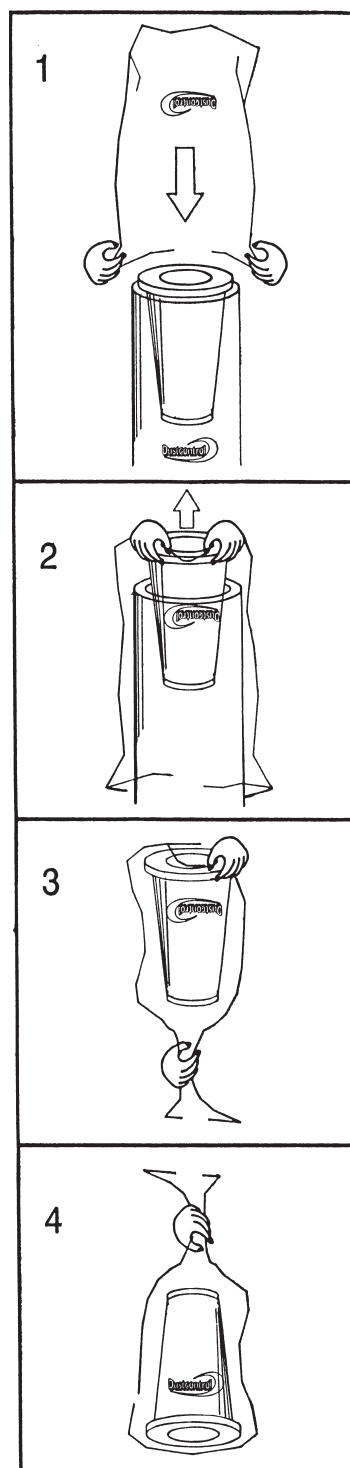

Accessoires

Beschrijving	Onderdeel nr.	Voor andere accessoires, zie de Dustcontrol catalogus.
Standaard plastic zak	42291	
Fijnfilter, cellulose met geïntegreerde filter afsluiter	42029	
Fijnfilter, polyester met geïntegreerde filter afsluiter	42028	
Microfilter	42027	
Basket for plastic bag	42369	

Garantie

De garantie is twee jaar geldig en dekt fabrieksfouten. De garantie is alleen geldig indien het apparaat wordt gebruikt onder normale omstandigheden voor datgene waar het voor ontworpen is en indien het goed wordt onderhouden. De normale slijtage van het apparaat valt niet onder deze garantie. De garantie vervalt indien service wordt uitgevoerd

door anderen dan Dustcontrol, of door Dustcontrol gemachtigde vertegenwoordigers. Andere garantie bepalingen zijn niet van toepassing.

PROBLEEMOPLOSSINGEN

Probleem	Oorzaak	Oplossing
Motor wil niet starten.	Machine is niet aangesloten.	Maak de aansluiting.
De motor stopt direct na het opstarte.	Incorrecte zekering.	Vervang deze door juiste zekering.
Ventilator draait, maar geen afzuiging.	Slang niet aangesloten Slang verstopt.	Sluit de slang aan. Zoek en verwijder de verstopping.
Ventilator draait, maar minimale afzuiging.	Gat in de slang. Verstopt filter. Slang te lang of te smal. Knik in de slang. De bovenkant van de machine is verkeerd gemonteerd. Cycloon zit vol met stof.	Vervang of repareer slang. Maak filter schoon of vervang. Vervang slang. Controleer en verhelp. Monteer correct. Haal de bovenkant van de machine en maak schoon.
Machine blaast stof	Filter is lek of zit los.	Controleer filter en vervang indien nodig.
Abnormaal geluid van de machine.		Haal een gekwalificeerd persoon erbij.

Consideraciones de seguridad

Leer todas las instrucciones antes de empezar a trabajar con esta máquina. Si no se siguen las condiciones de seguridad la garantía no es válida y se pueden causar daños personales y en la máquina.

Atención! Cuando se utilizan máquinas eléctricas, las precauciones básicas de seguridad deberían ser siempre dirigidas a reducir el riesgo de incendios, cortocircuitos y daños al personal incluyendo lo siguiente:

1. ¡Importante!

No aspirar con la máquina ninguna partícula caliente o incandescente. La máquina no debe usarse para el polvo explosivo e inestable, y las partículas de poryfora con una energía.

- ATENCIÓN Los operadores deberán estar debidamente instruido sobre el uso de estas máquinas.
- ATENCIÓN Esta máquina es para uso en seco.
- ATENCIÓN Esta máquina es para uso en interiores.
- ATENCIÓN Esta máquina se almacena sólo en interiores.

2. Medio ambiente en el área de trabajo

Mantener el área de trabajo alrededor de la unidad central de aspiración limpia. No almacenar o estocar productos líquidos inflamables cerca de la máquina.

3. Sobrecarga

Si existe alguna señal de alarma debería chequearse cuidadosamente para ver que la máquina no esté dañada. Si hay partes dañadas deberían de ser reparadas por un servicio autorizado de Dustcontrol. Seguir siempre las regulaciones pertinentes al material con el que se está trabajando. No usar la máquina para propósitos distintos para el que está diseñada.

4. Daños a personas ;Atención! Presión negativa muy alta

Nunca arrancar el aspirador sin tener conectado el conducto de aspiración. Nunca poner en contacto con la entrada de aspiración ninguna parte del cuerpo por ejemplo una mano. La bomba genera una presión negativa muy alta. Se pueden causar daños muy serios.

Atención - salida de aire caliente. La impulsión del aire puede estar muy caliente.

5. No tirar del cable

Nunca tirar de la máquina desde el cable. Mantener el cable lejos de fuentes de calor y superficies cor-tantes. Chequear estado del cable eléctrico regularmente.

6. Medidas importantes

Antes de limpiar la máquina o hacerla el manteni-miento desconectar el cable de alimentación eléctrica.

7. Mantener la máquina en condiciones

Limpia siempre el filtro antes de abrir el sistema de descarga. Seguir la normas pertinentes conforme al material que esté aspirando. Seguir las instrucciones locales.

8. Chequear daños

Chequear la máquina regularmente para comprobar posibles daños. Si hay alguna parte dañada debería ser reparada por un centro autorizado de Dustcontrol.

Si el cable de alimentación está dañado, debe ser reemplazado por el fabricante, su agente de servicio o personas cualificadas con el fin de evitar situaciones de peligro.

9. Atención

Usar sólo accesorios y partes referenciadas en el catálogo de Dustcontrol. Cuando no se utilizan recambios originales específicamente o especialmente en los filtros y en los sacos de plástico las fugas de polvo podrían ocurrir y causar daños a la salud. El asa superior de la máquina es sólo para usarla manualmente y para vaciar el contenedor. La máquina está construida para un peso máximo total de 40 Kg. Cargas superiores pueden causar daños.

Este aparato no está diseñado para ser utilizado por personas (incluidos niños) con capacidades físicas, sensoriales o mentales, o la falta de experiencia y conocimiento, a menos que tengan beengiven uso supervisados o instruidos acerca del aparato por una persona responsable de su seguridad. Los niños deben ser supervisados para que no jueguen con el aparato.

Esta máquina está diseñada para uso comercial, por ejemplo en hoteles, escuelas, hospitales, fábricas, tiendas, oficinas y negocios de alquiler.

Datos Técnicos

AltoxAnchoxFondo	740x380x380 mm	<p>Capacidad del productor de Vacío</p> <p>*/ Nivel de ruido en 1,6 metros de altura y 1 metro, según la norma DIN EN ISO 3744 en un entorno libre y un máximo flujo de aire.</p>
Peso	10 kg	
Entrada	φ 50 mm	
Longitud manguera	5 m	
Saco de recogida/ contenedor	560x700 mm/15 l	
Caudal Máximo	190 m ³ /h	
Máxima presión negativa	24 kPa	
Potencia	1400 W	
Auto: Potencia eléctrica herramienta manual*/ min 200 W		
max	230 V/10 A: 1200 W	
	230 V/16 A: 2200 W	
	120 V/20 A: 1200 W	
Superficie filtro fino de poliéster	1,5 m ²	
Grado de separación filtro fino (EN 60335-2-69, M)	99,9 %	
Superficie microfiltro	0,85 m ²	
Grado de separación, microfiltro (EN 1822-1)	HEPA H13	
(EN 60335-2-69, H)	99,995 %	
Nivel sonoro **/	68 dB(A)	
*/ Chequear siempre la normativa local.		

Descripción

Este equipo se debe usar para aspirar y filtrar polvo seco o con riesgo de explosión. El equipo cubre las demandas para filtración de polvo insalubre.

El DC 1800 es, a pesar de su tamaño compacto, un equipo de aspiración y filtración completo. Es muy estable, resistente y seguro, diseñado para extracción directa en herramientas manuales en diferentes aplicaciones: soldadura, amolado, lijado y limpieza con el programa de accesorios de 38 mm.

El grado de filtración es tan eficiente como el de la máquina más grande de Dustcontrol.

El diseño es ergonómico y atractivo. Con un bajo nivel sonoro 68 dB(A) a 1 metro de distancia, el DC 1800 es válido para áreas donde se requiere un nivel sonoro bajo. El motor directo de dos etapas de alta presión está integrado en la parte superior del equipo. Los 1 200W de capacidad del aspirador están aislados doblemente para mayor seguridad.

Funcionamiento

DC 1800: Conecte el equipo a la alimentación eléctrica adecuada, ver características en la placa ID. Si se precisa un prolongador de cable utilizar cables aptos para ambientes con agua.

DC 1800 Autostart: Conectar la herramienta eléctrica en el enchufe de la unidad. Poner el selector en posición AUTO. La unidad arrancará automáticamente cuando arranque la herramienta. Para arrancar la unidad manualmente poner el selector en posición MAN.

El DC 1800 está equipado con una lámpara que avisa de cuando es necesario limpiar o cambiar el filtro. El filtro se limpia una o dos veces al día en uso y condiciones normales. La unidad debe estar en funcionamiento para hacer la limpieza. Retirar la manguera de aspiración del tubo de limpieza de suelos y conectar la manguera en el tope negro en la salida de aire de esta forma se crea la máxima presión negativa en el ciclón. Abrir la compuerta que se encuentra en el lateral de la unidad entre 3 y 6 veces. Los impulsos de aire inverso limpiarán el filtro.

La máquina se puede utilizar con o sin saco de recogida. El saco de recogida se debería cambiar después de limpiar los filtros. El saco de recogida debe ser atado cuando se retira del contenedor. Usar sólo recambios originales de Dustcontrol. No debe quedar ningún doblez en el borde del contenedor. El espesor hace que el saco no sea aspirado.

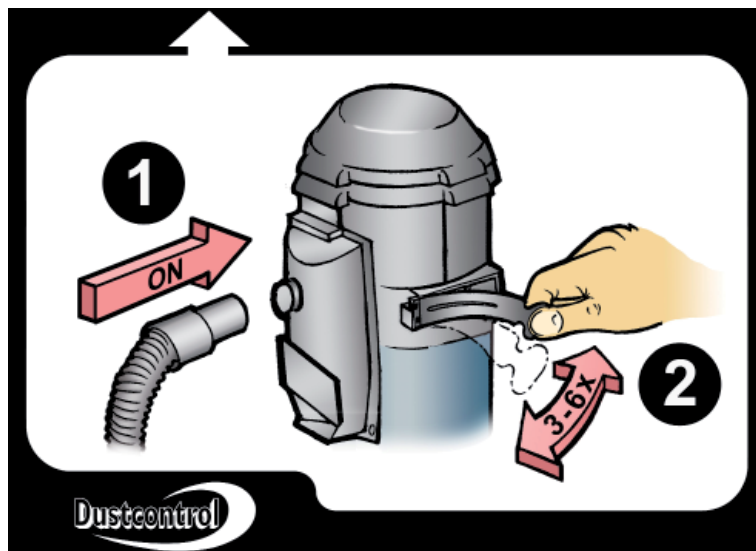

Cuando vuelva a montar la parte superior con el motor y el ciclón en el contenedor la entrada de la manguera debe quedar orientada como se muestra en la fotografía de al lado.

Mantenimiento

Durante la limpieza y mantenimiento de la Unidad se debería desconectar de la alimentación eléctrica.

El filtro fino se debería cambiar al menos una vez al año. Usar sólo recambios originales. Si la Unidad está equipada con filtro HEPA, éste se debería cambiar cada 300 horas de trabajo. Usar mascarás de protección respiratoria cuando se realicen este tipo de trabajos. El filtro usado se debe de guardar y tirar siguiendo las instrucciones locales para ese tipo de residuos.

Cambio de filtro:

Quitar la parte superior, donde va alojado el motor. Elevar el filtro y sacarlo recto del ciclón. Si es necesario se puede utilizar un saco de plástico invertido sobre el ciclón para realizar un cambio libre de polvo "dust-free". El filtro es introducido directamente dentro del saco.

Durante el cambio de filtro, chequear el estado de la junta. Una junta dañada puede provocar fugas de polvo peligroso. No usar nunca juntas viejas o deterioradas. Usar juntas originales de Dustcontrol para estar seguros del funcionamiento sobre todo si se trabaja con polvo peligroso.

Chequear regularmente que los cables eléctricos no estén dañados. El DC 1800 debería ser chequeado al menos una vez al año. Los elementos que presenten daños deberían ser cambiados.

Para un motor de vacío el promedio de vida de las escobillas originales son de 600-700 horas. Pueden ser cambiadas por otras o bien cambiar el motor/aspirador completamente. El promedio de vida del segundo kit de escobillas sería unas 400 horas. Para el tercer kit sería unas 300 horas. Después de ese tercer recambio, el conmutador estará gastado y el motor deberá cambiarse.

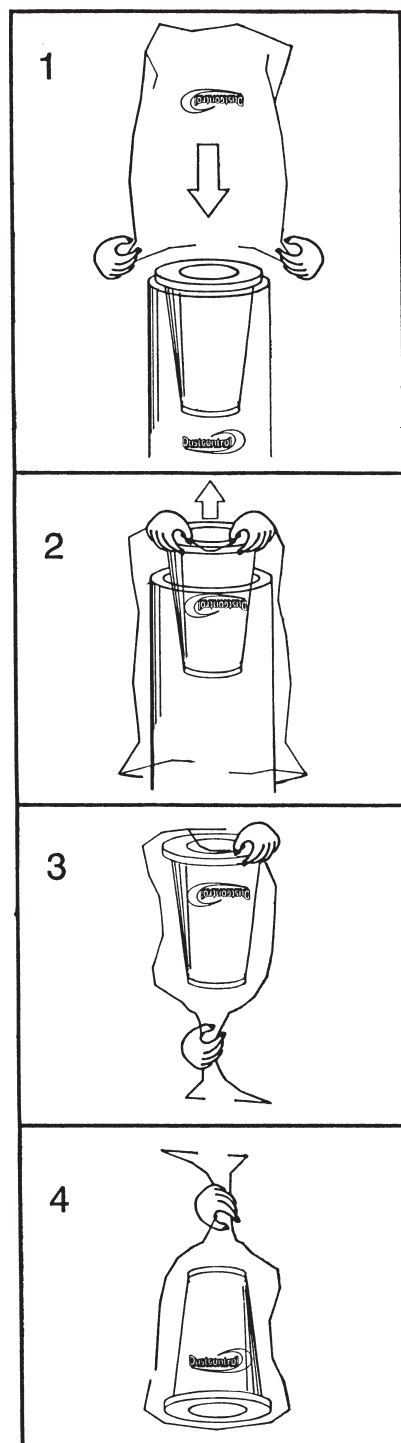

Accesorios

Descripción	Referencia	Para más accesorios ver catalogo de Dustcontrol.
Saco de plástico, estándar	42291	
Filtro fino, celulosa con cobertura de filtro integrada	42029	
Filtro fino, poliéster con cobertura de filtro integrada	42028	
Microfiltro	42027	
Basket for plastic bag	42369	

Garantía

El periodo de garantía de esta maquina es de dos años y cubre todos los defectos de fabricación. La garantía es válida en condiciones de uso normales, para trabajos para los que ha sido diseñada y siempre y cuando esté mantenida en buenas condiciones. El desgaste normal no lo cubre la garantía.

Las reparaciones hechas por empresas no autorizadas por Dustcontrol anulan la garantía automáticamente. Ninguna otra garantía, explicita o implícita es aplicable.

DETECCIÓN DE AVERIAS

Problema	Fallo	Solución
Motor no arranca.	Maquina no conectada.	Asegurar la conexión eléctrica.
El motor para directamente después de arrancar.	Fusible incorrecto.	Poner el fusible adecuado.
El aspirador gira, pero no hay extracción.	Manguera no conectada. Manguera obturada.	Conectar la manguera. Encontrar atasco y quitarlo correctamente.
El aspirador gira, pero la extracción es pobre.	Agujero en la manguera. Filtro mal colocado. Manguera demasiado larga o demasiado estrecha. Manguera atascada. Parte superior del equipo mal montado. Polvo acumulado en el ciclón.	Cambiar o reparar la manguera. Limpiar o cambiar el filtro. Cambiar la manguera. Chequear y arreglar. Ajustar la parte superior. Eleva la parte superior y limpiar.
La maquina tira polvo.	El filtro está perforado o tiene fugas.	Chequear los filtros y cambiarlos si es necesario.
Sonido anormal de la maquina.		Solicitar asistencia.

TURVALLISUUSOHJEET

Lue seuraavat ohjeet ennen koneen käynnistämistä. Säästä ohjeet. Jos turvallisuusohjeita ei noudateta ei takuu ole voimassa ja henkilö- tai konevahinkoja voi tapahtua.

VAROITUS: Käytettäessä sähkömoottorilla varustettuja laitteita on yleisiä turvallisuusohjeita noudatettava. Näin ehkäistään tulipaloriskiä, sähköiskua ja henkilövahinkoja.

1. Tärkeää!

Kuumia tai hehkuvia partikkeleita ei saa imeä laitteeseen. Koneita ei saa käyttää räjähteisiin, epävakaisiin tai pyroforisiin (=itsestään syttyviin) partikkeleihin jonka.

- VAROITUS Käyttäjien tulee olla riittävästi opastettu laitteen käyttämisestä.
- VAROITUS Tämä kone on tarkoitettu ainoastaan kuivakäyttöön.
- HUOMIO Tämä kone on tarkoitettu vain sisäkäyttöön.
- HUOMIO Laite tulee olla varastoituna sisätiloissa.

2. Työympäristö

Älä altista konetta kosteudelle. Älä käytä kosteissa olosuhteissa tai helposti syttyvien nesteiden tai kaasujen lähellä.

3. Ylikuormitus

Älä käytä konetta imuletku täysin kuristettuna. Noudata ohjeita imettävän materiaalin osalta esim. asbesti.

4. Ruumiinvammat

Varo kontaktia imuletkusta johonkin ruumiinosaan. Vahva alipaine voi aiheuttaa ruumiinvammoja. Älä korjaa itse sähköjohtoja vaan anna se tehtäväksi henkilölle jolla on siihen oikeudet.

5. Letku

Älä vedä konetta letkusta. Älä altista letkua lämmölle ja varo teräviä esineitä. Tarkasta sähkökaapeli säännöllisesti. Koneita ei saa käyttää jos kaapeli on vioittunut.

6. Tärkeä toimenpide

Kun konetta puhdistetaan tai huolletaan on sähköpistoke oltava poiskytketty.

7. Ylläpito

Pidä kone puhtaana ja tarkasta että imuletku ja kaikki tiivisteet ovat ehjiä. Pidä kantokahva kuivana ja vapaana öljystä ja rasvasta.

8. Tarkastukset

Tarkista aina että kone on kunnossa ennen käyttöä. Jos on vikoja on ne korjattava Dustcontrolin valtuuttamalla huoltoliikkeellä.

Mikäli virtajohto on vioittunut, se on korjattava Dustcontrolin tai sen hyväksymän huoltoliikkeen toimesta.

9. Varoitus

Käytä vain alkuperäisiä Dustcontrol tarvikkeita ja varaosia. Käytettäessä piraattiosia voi kone päästää läpi terveydelle vaarallisia aineita. Koneita voidaan nostaa kantokahvastavain käsin. Kone on suunniteltu 40kg kokonaispainolle.

Tämä laite ei ole tarkoitettu käytettäväksi henkilöille (mukaan lukien lapset), joilla on alentunut fyysinen, aistillinen tai henkinen kapasiteetti tai puutteellinen kokemus ja tietämys, ellei heitä valvota tai ohjeisteta laitteen käytöstä, turvallisuudesta vastaavan henkilön toimesta. Lapsia täytyy valvoa, etteivät he leiki koneella.

Tämä laite on tarkoitettu kaupalliseen käyttöön, käytettäväksi esimerkiksi hotelleissa, kouluissa, sairaaloissa, tehtaissa, liikkeissä, toimistoissa ja vuokraamoissa.

Tekniset tiedot

k x l x p	740x380x380 mm
Paino	10 kg
Imuaukko	X 50 mm
Säiliö	560x700 mm/15 l
Letku	5 m
Virtaus	190 m ³ /h
Alipaine	24 kPa
Teho	1400 W
Auto: Tehonkulutus liitetty työkalu */ max	min 200 W 230 V/10 A: 1200 W 230 V/16 A: 2200 W 120 V/20 A: 1200 W
Hienosuodatin	1,5 m ²
Erotusaste hienosuodatin (EN 60335-2-69, M)	99,9 %
Mikrosuodatin	0,85 m ²
Erotusaste mikrosuodatin (EN 1822-1)	HEPA H13
(EN 60335-2-69, H))	99,995 %
Äänitaso **/	68 dB(A)
*/ Tarkista aina paikallisten määräysten.	

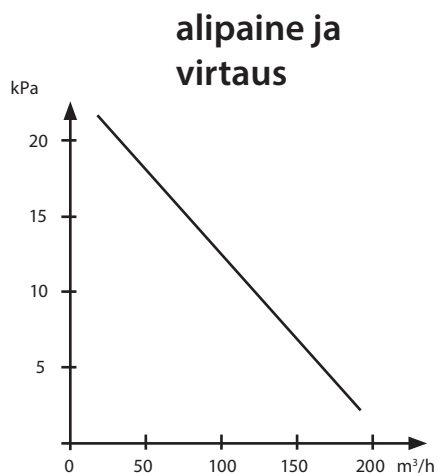

** / Melutaso on 1,6 metriä korkea ja 1 metrin, DIN EN ISO 3744 vapaassa ympäristössä ja suurin ilmavirta.

SOPIVUUS

Imuri on tarkoitettu kuivan pölyn kohdepoistoon ja siivoukseen. Imuri täyttää vaatimukset, jotka on asetettu terveydelle vaarallisten aineiden mm. asbesti käsittelylle (AFS Asbesti, AFS Kvartsi).

DC 1800 on pieni ja tehokas imuri, joka sopii erityisesti kohdepoistoon moniin tarkoituksiin. Esim. poraukseen, hitsaukseen, hiontaan, saneeraustöihin ja siivoukseen. Muotoilu on ergonominen ja helppokäyttöinen.

Matalan äänitason ansiosta sitä voidaan käyttää myös paikoissa jossa on äänitasovaatimuksia.

KÄYTTÖ

DC 1800: Käytä konetta vain jännitteellä, joka on merkitty konekilpeen.

DC 1800 Auto: Kytke sähkötyökalu Imurin pistokkeeseen. Laita kytkin asentoon AUTO. Imuri käynnistyy kun sähkötyökalu käynnistetään. Imurin käsikäyttöä varten kytke asento MAN.

DC 1800 on suodattimen merkkivalo, joka ilmoittaa kun suodatin on vaihdettava tai puhdistettava. Suodatin on puhdistettava 1-2 kertaa päivässä jatkuvassa käytössä. Imurin on oltava tällöin käynnissä. Tuki imuaukko ja anna imurin käydä, kunnes täysi alipaine on saavutettu. Avaa kuminen salpa nopeasti 3-6 kertaa. Ilmapulssi puhdistaa suodattimen.

Imuria voi käyttää muovisäkillä tai ilman sitä. Säkin saa vaihtaa vasta kun suodatin on puhdistettu. Sulje säkki kun olet ottanut sen pois. Käytä vain alkuperäisiä säkkejä.

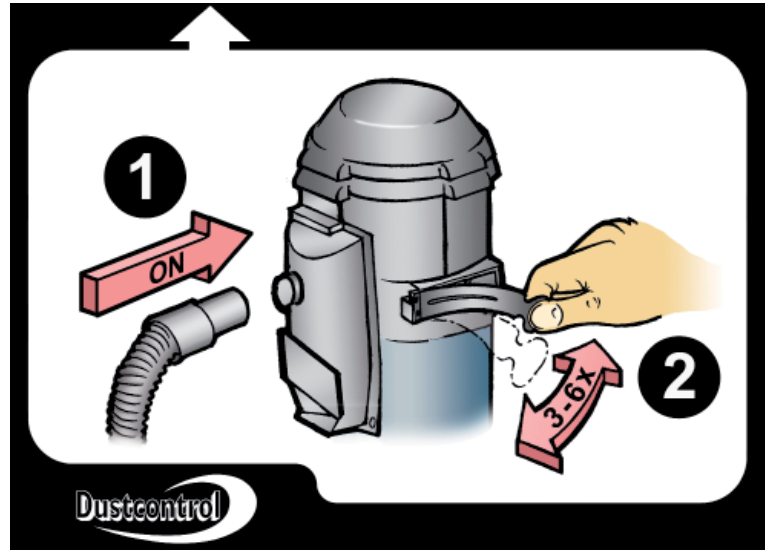

HUOLTO

Imuria puhdistettaessa tai huollettaessa on se oltava pois kytketty. Hienosuodatin on vaihdettava vähintään kerran vuodessa. Käytä vain alkuperäisiä suodattimia. Mikro-suodatin on vaihdettava noin 300h käytön jälkeen. Käytä hengityssuojainta ja vaihda suodatin suljetussa tilassa. Laita käytetty suodatin muovisäkkiin.

Suodattimen vaihto:

Irroita ja nosta moottoriosia pois. Nosta suodatin suoraan ylöspäin. Levitä tarvittaessa muovisäkki suodattimen päälle, jotta estettäisiin pölyn leviäminen.

Tarkista tiiviste. Vaurioitunut tiiviste voi vuotaa vaarallista pölyä ympäristöön. Älä käytä vanhoja tiivisteitä tai piraattisuodattimia.

Tarkasta sähkökaapelin kunto säännöllisesti.

DC pitäisi koekäyttää ja tarkastaa huolellisesti vähintään kerran vuodessa, koska se on laite joka on tarkoitettu imeämään myös terveydelle vaarallisille aineita. Kuluneet osat on vaihdettava. Käytä vain alkuperäisosa.

Moottorin hiilien keskimääräinen käyttöikä on n. 600-700 tuntia. Sen jälkeen voidaan vaihtaa hiilet tai koko moottori. Toisen hiilisarjan käyttöikä on n. 400 tuntia ja kolmannen n. 300 tuntia. Kolmen sarjan jälkeen on syytä vaihtaa koko moottori.

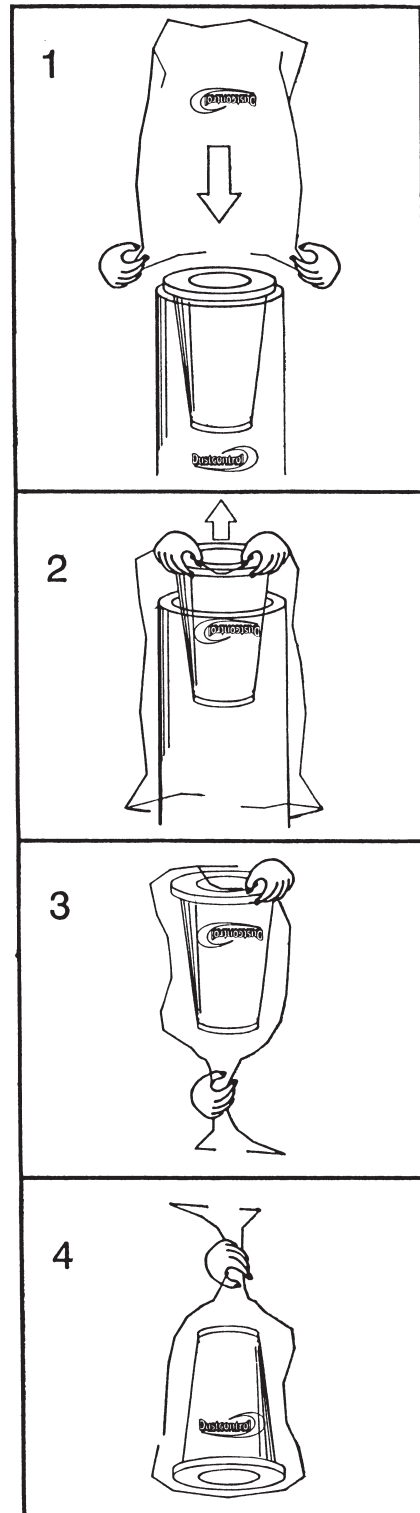

TARVIKKEET

Nimike	Art nr	Muut tarvikkeet, katso Dustcontrol tuoteluettelo
Muovisäkki	42291	
Hienosuodatin, selluloosa	42029	
Hienosuodatin, polyesteri	42028	
Mikrosuodatin	42027	
Basket for plastic bag	42369	

TAKUU

Takuuaika on kaksi vuotta ja kattaa valmistusviat. Takuu edellyttää, että konetta käytetään normaalikäytössä ja että tarvittavat huollot tehdään. Normaalikuluminen ei

kuulu takuun piiriin. Huollot on teetettävä Dustcontrol huoltopisteessä tai valtuutetulla huoltoliikkeellä. Muutoin takuu ei ole voimassa.

VIANETSINTÄ

Ongelma	Syy	Toimenpide
Moottori ei käy.	Sähkö ei kytketty.	Kytke sähkö.
Moottori pysähtyy.	Väärä sulake.	Vaihda sulake.
Moottori käy, ei ime.	Imuletku ei kytketty tukos letkussa.	Kytke letku vaihdeta letku tai puhdistaa.
Moottori käy, imee huonosti.	Reikä imuletkussa suodatin tukossa imuletku liian pitkä tai liian pieni halkaisija murin yläosa huonosti kiinni likaa syklonissa.	Vaihda letku. Vaihda tai puhdistaa suodatin. Vaihda letku.
Imuri puhalttaa ulos pölyn.	Suodatin irronnut tai rikki.	Korjaa kiinnitys Ota pois yläosa ja puhdistaa sykloni. Korjaa tarvittaessa.
Epänormaali ääni moottorissa.		Tilaa huolto.

Sikkerhetsforskrifter

OBS! Les følgende sikkerhetsinstruksjon nøye før du tar maskinen i bruk! Ta vare på denne sikkerhetsforskriften så lenge du benytter maskinen.

ADVARSEL! Ved anvendelse av elektriske maskiner skal grunnleggende sikkerhetsforskrifter følges for å redusere risikoen for brann, elektriske støt eller personskade.

1. Viktig!

Ingen varme eller glødende partikler kan bli sugd med enheten. Maskinen skal ikke brukes til eksplosiver, ustabile eller pyrofora partikler.

- ADVARSEL! Brukeren må være tilstrekkelig instruert om bruken av disse maskinene.

- ADVARSEL! Denne maskinen er bare for tørr bruk.

- FORSIKTIG: Dette maskiner kan kun brukes innendørs.

- FORSIKTIG: Denne maskinen vil kun lagres innendørs.

2. Arbeidsmiljø

Utsett ikke maskinen for væske; skal ikke benyttes i fuktige og våte miljøer eller i nærheten av lettantennelige væsker eller gasser.

3. Overbelastning

La ikke maskinen være i drift med igjenstrupet slange, munnstykke eller innløp. Maskinen skal kun benyttes til sitt egentlige anvendingsområde. Følg alltid gjeldende forskrifter for det materialet som skal suges, f.eks kvarts, asbest, PCB m.m.

4. Kroppsskader

La aldri sugepunkter komme i kontakt med noen kroppsdel. Det sterke undertrykket kan skade hudens blodkar. Forsøk aldri på egen hånd forandre på elektriske koblinger. En feil kan medføre livsfare. (Se også pkt 4.)

5. El kabel

Dra aldri maskinen etter kabelen. Utsett ikke kabelen for varme eller skarpe gjenstander. El kabelen skal kontrolleres regelmessig. Maskinen får ikke benyttes hvis kabel eller støpsel er skadet.

6. Viktige tiltak

Ved rengjøring, ettersyn og vedlikehold skal maskinen gjøres strømløs ved å stoppe motoren og trekke ut støpselet.

7. Tilsyn

Hold maskinen ren og se til at sugeslangen er hel og at alle pakninger er tette. Følg service- og vedlikeholdsinstruksene. Sørg for at bærehandtak er tørre og fri for fett og olje.

8. Kontroll

Kontroller at maskinen er uskadet før du benytter den. Finnes det skader må maskinen repareres av et autorisert serviceverksted som er godkjent av Dustcontrol.

Hvis strømledningen er skadet, må den erstattes av produsenten, er det vakthavende eller kvalifisert for å unngå fare.

9. Advarsel

Benytt kun tilbehør og reservedeler som finnes i Dustcontrol's kataloger. OBS ! Hvis det benyttes feilaktige eller piratdel (spesielt filtre og plastsekker), kan maskinen få lekkasje av helsefarlig støv med personskade som følge.

Denne enheten er ikke ment å bli brukt av personer (inkludert barn) med fysiske, sensoriske eller mentale, eller mangel på erfaring og kunnskap, med mindre de beengiven tilsyn eller instruksjoner om apparatet av en person som er ansvarlig for deres sikkerhet.

Denne maskinen er laget for kommersielle formål, som hoteller, skoler, sykehus, fabrikker, butikker, kontorer og utleie bedrifter.

Tekniske Data

HxBxL	740x380x380 mm
Vekt	10 kg
Innløp	X 50 mm
Oppsamlingssek/beholder	560x700 mm/15 l
Slangelengde	5 m
Luftmengde maks	190 m ³ /h
Undertrykk maks	24 kPa
Effektuttak	1400 W
Auto: Effekt tilsluttet verktøy */min	200 W
maks	230 V/10 A: 1200 W
	230 V/16 A: 2200 W
	120 V/20 A: 1200 W
Finfilter polyester, areal	1,5 m ²
Utskillingsgrad finfilter (EN 60335-2-69, M)	99,9 %
Filterareal mikrofilter	0,85 m ²
Utskillingsgrad mikrofilter (EN 1822-1)	HEPA H13
(EN 60335-2-69, H))	99,995 %
Lydnivå **/	68 dB(A)
*/ Sjekk alltid mot lokale bestemmelser.	

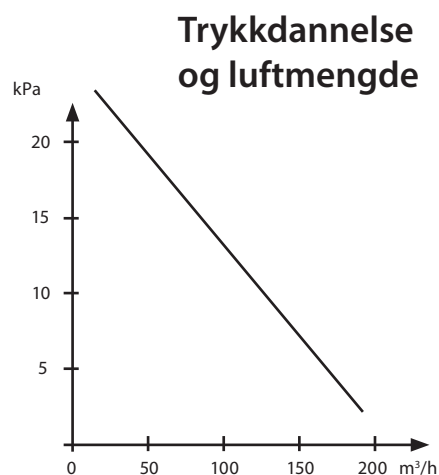

**/Støynivå er 1,6 meter høy og 1 meter, DIN EN ISO 3744-miljø og maksimal luftstrøm.

Funksjonsbeskrivelse

- Maskinen er beregnet for suging og utskilling av tørrt støv.
- Maskinen oppfyller gjeldende myndighetskrav for å håndtere helsefarlig støv såsom kvarts, asbest, PCB m.m.
- Maskinen er godkjent for Rent Bygg (RTB) prosjekter.
- DC1800 er en liten men fullverdig maskin fra Dustcontrol og som er stabil, robust og driftssikker. Den passer til punktavsug i mange sammenhenger. For eksempel ved boring, sveising, sliping, personlig sanering og støvsuging.
- Maskin har et design som gjør den ergonomisk og funksjonell. Det lave lydnivået medfører at DC1800 kan benyttes i lydfølsomme miljøer.

Brukerveiledning

DC 1800: Tilkoble støpselet til et el-uttak med spenning som er angitt på maskinens merkeplate. Ved skjøting av el-kabel skal denne være vannbeskyttet.

DC 1800 Auto: Tilkoble elektrisk verktøy til uttaket på maskinen. Sett bryter i stillingen for AUTO. Maskinen starter da automatisk når verktøyet startes. For manuell start av suget settes bryteren i stillingen MAN.

DC 1800 har en filterindikasjonslampe som lyser når filteret behøver renses eller byttes ut. Filteret skal renses minimum 2 ganger pr dag ved kontinuerlig bruk. Maskinen skal være i gang ved filterrensing.

- Løsne slangen fra sugerøret og plasser slangeenden mot anslutningsstussen som er bak på maskinens utblåsningskanal slik at maksimalt undertrykk oppstår innvendig i sykklonen.
- Åpne luken som er på siden av maskinen raskt, 3 - 6 ganger. Atmosfæreluften suges inn i stor fart og pulserer filteret for støv.

Maskinen kan benyttes både med og uten plastsekk.

Plastsekken får kun byttes etter at filteret er blitt renseset.

Plastsekken må knyttes igjen etter at den er tatt ut av beholderen. Benytt kun originalsekker fordi ingen falser må finnes på beholderens kant. Tettheten medfører at sekken ikke suges opp.

Ved tilbakemontering av motoroverdelen og sykklonen på beholderen, skal slangeinnløpet være tilsvarende som på bildet ved siden av.

For beste resultat :

- Forsikre deg om at det ikke finnes luft mellom plastsekken og beholderen når du setter fast plastsekken.
- Forsikre deg om at luft ikke lekker inn mellom beholderen og sekken når maskinen er i gang.

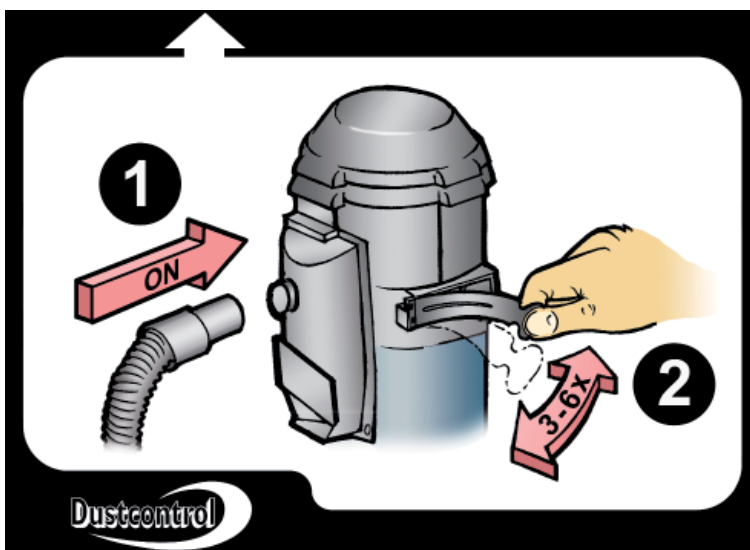

Service

Ved rengjøring og service av maskinen skal maskinen slås av og støpsel skal dras ut av kontakten.

Finfilteret bør byttes minimum en gang pr år. Kun originalfilter får benyttes. Om maskinen har mikrofilter skal det byttes etter ca 300 timer. Benytt vernemaske ved filterbytte og det skal utføres i lukket rom. Utbyttet filter skal legges i plastsekk som knyttes igjen.

Filterbytte:

Løsne og løft av motordelen. Løft filteret rett oppover. Ved behov tres en plastsekk over syklonen for å hindre at støvet på filteret spres rundt.

Ved filterbytte skal alltid pakningen kontrolleres. En utett pakning kan forårsake utslipp av helsefarlig støv.

Anvend aldri gamle pakninger eller piratfilter. Maskinen får aldri benyttes for helsefarlig støv hvis det er piratfilter montert, selv om dette er testet og godkjent av en eller annen testinstitusjon.

Kontroller regelmessig at elkabelen ikke er skadet.

DC1800 skal funksjonsprøves og ettersees minst en gang pr år på grunn av at det er en maskin for helsefarlig materiale.

Slitte deler må byttes ut. Benytt alltid originaldeler.

For vakuummaskiner er den typiske levetiden for originalbørster 600 - 700 timer. De kan bli skiftet eller erstattet med ny viftemotor. Det andre børstesettet har en levetid på ca 400 timer og det tredje børstesettet ca 300 timer. Etter dette er kommutatoren utslitt og motor må skiftes.

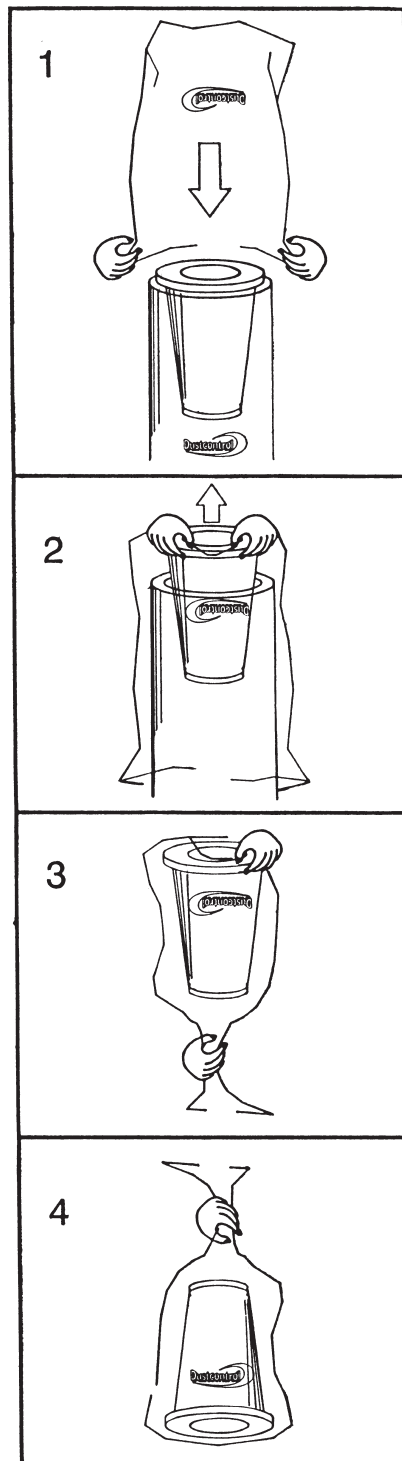

Tilbehør

Benevnelse	Art nr	Øvrig tilbehør, se Dustcontrols katalog.
Plastsekk, standard	42291	
Finfilter, cellulose med integrert filterbeskyttelse	42029	
Finfilter, polyester med integrert filterbeskyttelse	42028	
Mikrofilter	42027	
Basket for plastic bag	42369	

Garanti

Garantitiden er 2 år og gjelder for fabrikkasjonsfeil. Garantien gjelder under forutsetning av at maskinen benyttes på normalt vis og at den får den service som kreves. Normal slitasje erstattes ikke.

Reparasjoner skal utføres av Dustcontrol AB eller personer som er godkjent av Dustcontrol AB.
Hvis ikke bortfaller garantien.

FEILSØKING

Problem	Årsak	Tiltak
Motor går ikke	Strøm er ikke tilkoblet.	Koble til strøm.
Motor stopper direkte etter start.	Feil sikring.	Bytt til korrekt sikring.
Motoren går men maskinen suger ikke.	Sugeslange ikke tilkoblet. Stopp i slangen.	Koble til sugeslangen. Snu slangen eller rens.
Motoren går men maskinen suger dårlig.	Hull i sugeslangen. Tett filter. Sugeslange for lang eller for tynn. Sugeslange delvis tett.	Bytt slange. Rens eller bytt. Bytt slange. Snu slangen eller rens.
	Maskinens topp feil montert. Materiale sitter fast i syklonen.	Juster monteringen. Ta bort toppen og rengjør syklonen.
Maskinen blåser ut støv.	Filteret har løsnet eller er defekt.	Kontroller og bytt ved behov.
Unormal lyd fra maskinen.		Bestill service.

**Reservdelar
Onderdelen**

**Spare Parts
Recambios**

**Ersatzteile
Varasoat**

**Pieces detachees
Reservdeler**

DC 1800

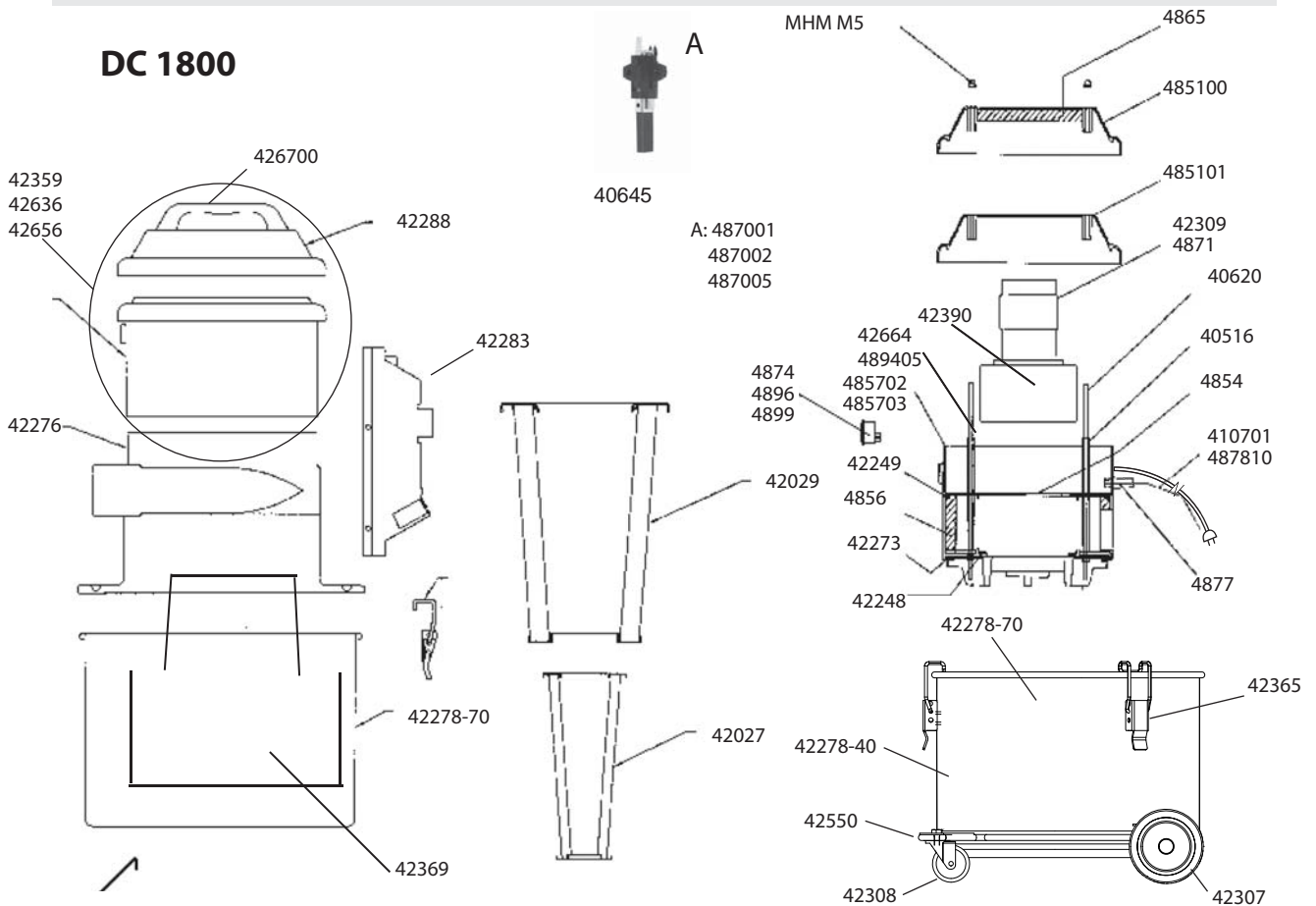

94114-B

Art nr	Benämning
40516	Distans
40645	Borstmekanism
410701	Sladdställ
42027	Mikrofilter
42029	Finfilter, cellulosa
42249	o-ring
42273	Packning
42276	Cyklon
42278-40	Behållare
42278-70	Behållare, inkl hjulställ och spännlås
42283	Utluftskanal med absor-bent
42284	Ljudabsorbent
42288	Handtag och lock
42307	Hjul
42308	Länkhjul
42309	Motor 1400 W, 230 V
42315	Starlock
42359	Motoröverdel Auto
42365	Spännlås
42369	Korg för plastsäck
42390	Packning för motor 42309

Art nr	Benämning
42549	Hjulfäste, bak
42550	Hjulram
42636	Motoröverdel, 230 V 50 Hz
42656	Motoröverdel DK
42664	Kretskort 230 V
426700	Handtag
42716	Hjulställ komplett
485100	Lock
485101	Lock med hål
4856	Ljudabsorbent för 485702
485702	Motormantel

Art nr	Benämning
485703	Motormantel, auto
4863	Packning
4871	Motor 1200 W, 115 V
4874	Strömbrytare
4877	Böjskydd
487810	Sladdställ, standard
4896	Strömbrytare autostart
4899	Skyddskåpa strömbrytare
489405	Kretskort 115 V
94114-B	Bruksanvisning i original DC 1800

Svenska

**Reservdelar
Onderdelen****Spare Parts
Recambios****Ersatzteile
Varasoat****Pieces detachees
Reservedeler****DC 1800****English**

Part No	Description	Part No	Description	Part No	Description
40516	Spacer	42308	Caster	485101	Cover with hole
40645	Brush mechanism	42309	Motor 1400 W, 230 V	4856	Sound absorbent for 485702
410701	Cable	42315	Axle cap	485702	Motor housing
42027	HEPA filter	42359	Fan housing Auto	485703	Motor housing, auto
42029	Fine filter, cellulose	42365	Fastener	4863	Gasket
42273	Gasket	42369	Basket for plastic bag	4871	Motor 1200 W, 115 V
42276	Cyklone	42390	Gasket motor 42309	4874	Switch
42278-40	Container	42549	Wheel attachment, behind	4877	Bend protector
42278-70	Container, incl cart container and fastener	42550	Cart container	487810	Cable, standard
42283	Outlet housing with absorbent	42636	Fan housing, 230 V 50 Hz	4896	Switch autostart
42284	Sound absorbent	42656	Fan housing DK	4899	Protection cap
42288	Handle and cover	42664	Circuit card 230 V	489405	Circuit card 115 V
42307	Wheel	426700	Handle	94114-B	Original instructions DC 1800
		42716	Cart container complete		
		485100	Solid cover		

Deutsch

Art Nr	Bezeichnung	Art Nr	Bezeichnung	Art Nr	Bezeichnung
40516	Distanz	42309	Motor 1400 W, 230 V	4856	Schallisolierung für 485702
40645	Kohlebürsten	42315	Achsehatt	485702	Motormantel
410701	Kabel	42359	Motoroberteil Auto	485703	Motormantel, auto
42027	Mikrofilter	42365	Haken für Behälter	4863	Dichtung
42029	Feinfilter, Zellulose	42369	Stützkorb für Plastiksack	4871	Motor 1200 W, 115 V
42273	Dichtung	42390	Dichtung Motor 42309	4874	Stromschalter
42276	Einlassmodul	42549	Radbefestigung, hinten	4877	Knickschutz
42278-40	Behälter	42550	Radgestell	487810	Kabel, standard
42278-70	Behälter, inkl Radgestell und Haken für Behälter	42636	Motoroberteil, 230 V 50 Hz	4896	Stromschalter Autostart
42283	Auslasskanal mit Isolierung	42656	Motoroberteil DK	4899	Schutzhaube für Schalter
42284	Schallisolierung	42664	Kreiskarte 230 V	489405	Kreiskarte 115 V
42288	Handgriff und Deckel	426700	Handgriff	94114-B	Originalbetriebsanleitung DC 1800
42307	Rad	42716	Radgestell komplett		
42308	Lenkrolle	485100	Deckel		
		485101	Deckel mit Loch		

Français

Art N°	Description	Art N°	Description	Art N°	Description
40516	Rondelle d'écartement	42308	Roue avant	485100	Couvercle
40645	Brush mechanism	42309	Moteur 1400 W, 230 V	485101	Couvercle intérieur
410701	Cordon électrique	42315	Axe chapeau	4856	Mousse insonorisante moteur 485702
42027	Microfiltre HEPA	42359	Partie sup. de moteur Auto	485702	Cage de moteur
42029	Filtre fin, cellulose	42365	Verrou de tension	485703	Cage de moteur, auto
42249	o-ring	42369	Panier pour sac plastique	4863	Jonction
42273	Jonction	42390	Jonction motor 42309	4871	Moteur 1200 W, 115 V
42276	Cyklone	42549	Wheel attachment, behind	4874	Interrupteur M/A
42278-40	Container	42550	Roue placer	4877	Passe-câble
42278-70	Container, avec roue placer et verrou de tension	42636	Partie sup. de moteur, 230 V 50 Hz	487810	Cordon électrique EU
42283	Conduite de sortie avec insonorisante	42656	Partie sup. de moteur DK	4896	Interrupteur M/A autostart
42284	Mousse insonorisante	42664	Carte à circuit 230 V	4899	Capot de protection
42288	Poignée et couvercle	426700	Poignée	489405	Carte à circuit 115 V
42307	Roue	42716	Roue placer complete	94114-B	Notice originale DC 1800

**Reservdelar
Onderdelen****Spare Parts
Recambios****Ersatzteile
Varasoat****Pieces detachees
Reservedeler****DC 1800****Netherlands**

Art. Nr.	Omschrijving	Art. Nr.	Omschrijving	Art. Nr.	Omschrijving
40516	Ring	42309	Motor 1400 W, 230 V	485101	Deksel met gat
40645	Koolborstels	42315	Kap wielas	4856	Isolatie voor 485702
410701	Kabel	42359	Motorkop compleet Auto	485702	Motorbehuizing
42027	HEPA filter	42365	Klem	485703	Motorbehuizing, auto
42029	Fijn filter cellulose	42369	Houder voor plastic zak	4863	Pakking
42249	o-ring	42390	Pakking motor 42309	4871	Motor 1200 W, 115 V
42273	Pakking	42549	Wielbeugel achter	4874	Schakelaar
42276	Cycloon	42550	Wiel frame	4877	Ombuigbeveiliging
42278-40	Container	42636	Motorkop compleet , 230 V 50 Hz	487810	Kabel, standaard
42278-70	Container compleet			4896	Schakelaar autostart
42283	Luchtuitlaat met isolatie	42656	Motorkop compleet DK	4899	Beschermingskap
42284	Isolatie	42664	Printplaat 230 V	489405	Printplaat 115 V
42288	Handvat	426700	Handvat	94114-B	Oorspronkelijke gebruiksaanwijzing DC 1800
42307	Wielen	42716	Wiel frame compleet		
42308	Zwenkwielen	485100	Deksel		

Español

Ref	Descripción	Ref	Descripción	Ref	Descripción
40516	Espaciador	42308	Rueda	485100	Tapa ciega
40645	Cepillo mecanismo	42309	Motor 1400 W, 230 V	485101	Tapa con agujero
410701	Cable	42315	Axle cap	4856	Absorbente de sonido para 485702
42027	Filtro HEPA	42359	Carcasa aspirador Auto	485702	Carcasa motor
42029	Filtro fino, celulosa	42365	Abrazadera rápida	485703	Caracasa motor, auto
42249	o-ring	42369	Cesto para bolsa de plástico	4863	Junta
42273	Junta	42390	Junta motor 42309	4871	Motor 1200 W, 115 V
42276	Cyklone	42549	Fijador ruedas traseras	4874	Interruptor
42278-40	Contenedor	42550	Rueda marco	4877	Curva protección
42278-70	Contenedor, incl rueda soporte y abrazadera rápida	42636	Carcasa aspirador, 230 V 50 Hz	487810	Cable EU
42283	Aire salida con absorbente	42656	Carcasa aspirador, DK	4896	Interruptor autoarranque
42284	Absorbente de sonid	42664	Tarjeta de circuito 230 V	4899	Protección tapa interruptor
42288	Asa y funda	426700	Asa	489405	Tarjeta de circuito 115 V
42307	Rueda	42716	Soporte para ruedas	94114-B	Manual original DC 1800

art.no	Nimike	art.no	Nimike	art.no	Nimike	Suomi
40516	välitappi	42308	takapyörät	485100	kansi	
40645	hiiliharja	42309	moottori1400 W, 230 V	485101	kansi reiällä	
410701	kaapeli	42315	Axle cap	4856	äänieriste 485702	
42027	mikrosuodatin	42359	moottorikansi Auto	485702	moottorikansi	
42029	tiiviste	42365	kiristyslukko	485703	moottorikansi,auto	
42249	o-rengas	42369	muovisäkin rengas	4863	Tiiviste	
42273	tiiviste	42390	tiiviste moottori 42309	4871	moottori 1200 W, 115 V	
42276	syklooni	42549	Wheel attachment, behind	4874	virtakatkaisin	
42278-40	säiliö	42550	pyörän pidikelevy	4877	taivutussuoja	
42278-70	säiliö sis.pidikelevyn	42636	moottorikansi, 230 V 50 Hz	487810	kaapeli, standard	
42283	ulospuhalluskansi	42656	moottorikansi DK	4896	kaapeli autostart	
42284	äänieriste	42664	piirikortti 230 V	4899	suojakansi strömbrytare	
42288	kahva	426700	kahva	489405	piirikortti 115 V	
42307	takapyörät	42716	pyörän pidikelevy com plete	94114-B	Alkuperäiset Ohjeet DC 1800	

**Reservdelar
Onderdelen**

**Spare Parts
Recambios**

**Ersatzteile
Varasoat**

**Pieces detachees
Reservedeler**

DC 1800

Norsk

Art. nr	Benevnelse	Art. nr	Benevnelse	Art. nr	Benevnelse
40516	Distanse	42307	Hjul	485100	Lokk
40645	Børstemekanisme	42308	Lenkhjul	485101	Lokk med hull
410701	El kabel	42309	Motor 1400 W, 230 V	4856	Lydabsorbent för 485702
42027	Mikrofilter	42315	Starlock	485702	Motordeksel
42029	Finfilter, cellulose	42359	Motoroverdel Auto	485703	Motordeksel, auto
42249	O-ring	42365	Spennlås	4863	Pakning
42273	Pakning	42369	Kurv for plastsekk	4871	Motor 1200 W, 115 V
42276	Syklon	42390	Pakning for motor 42309	4874	Strømbryter
42278-40	Beholder	42549	Hjulfeste, bakre	4877	Bendbeskyttelse
42278-70	Beholder, inkl hjulholder og spennlås	42550	Hjulholder	487810	El kabel, standard
42283	Utluftingskanal med absor- bent	42636	Motoroverdel, 230 V 50 Hz	4896	Strømbryter autostart
42284	Lydabsorbent	42656	Motoroverdel DK	4899	Beskyttelseskåpe for strøm bryter
42288	Håndtak og lokk	42664	Kretskort 230 V	489405	Kretskort 115 V
		426700	Håndtak	94114-B	Original bruksanvisning DC 1800
		42716	Hjulholder komplett		

EG-försäkran om överensstämmelse

Vi försäkrar härmed att DC 1800 är i överensstämmelse med följande bestämmelser och standarder; 2006/42/EC, 2006/95/EC, 2004/108/EC, EN 60204-1, EN 1822-1.

Serienummer och tillverkningsår indikeras på märkplåt på maskinen.

Dustcontrol AB



Johann Haberl

EG-declaration of conformity

We declare that DC 1800 is in conformity with following directives and standards; 2006/42/EC, 2006/95/EC, 2004/108/EC, EN 60204-1, EN 1822-1.

Serial Number and manufacturing year are indicated in a rating plate on the machine.

Dustcontrol AB



Johann Haberl

EG-Konformitätserklärung

Wir deklarieren daß DC 1800 mit den folgenden aufgeführten Standards oder standardisierten Dokumenten, übereinstimmt; 2006/42/EC, 2006/95/EC, 2004/108/EC, EN 60204-1, EN 1822-1.

Serienummer und Herstellungsjahr werden auf einer Plakette an der Maschine eingepreßt.

Dustcontrol AB



Johann Haberl

Déclaration EG de conformité

Nous déclarons que DC 1800 est en conformité avec les standards ou documents standardisés au vu des directives suivantes; 2006/42/EC, 2006/95/EC, 2004/108/EC, EN 60204-1, EN 1822-1.

Le numéro de série et l'année de fabrication sont indiqués sur la plaque de la machine.

Dustcontrol AB



Johann Haberl

EG-verklaring van overeenstemming

Wij verklaren hiermee dat DC 1800 in overeenstemming is met en voldoet aan de volgende standaard en richtlijnen: 2006/42/EC, 2006/95/EC, 2004/108/EC, EN 60204-1, EN 1822-1.

Serienummer en productiedatum staan vermeld op het typeplaatje op de machine.

Dustcontrol AB



Johann Haberl

EG Declaración de Conformidad

Declaramos que el DC 1800 está fabricado conforme a las siguientes directivas y normas estándar; 2006/42/EC, 2006/95/EC, 2004/108/EC, EN 60204-1, EN 1822-1.

Nº de serie y año de fabricación se indican en la placa de identificación ubicada en el equipo.

Dustcontrol AB



Johann Haberl

EG vaatimuksenmukaisuus todistus DC 1800

Vakuutamme että tuote täyttää seuraavat direktiivit ja vaatimukset: 2006/42/EC, 2006/95/EC, 2004/108/EC, EN 60204-1, EN 1822-1.

Sarjanumero ja valmistusvuosi on merkittynä konekilvessä.

Dustcontrol AB



Johann Haberl

EG erklæring vedrørende konformitet

Vi erklærer at DC 1800 er i samsvar med følgende standard eller standardisert dokument; 2006/42/EC, 2006/95/EC, 2004/108/EC, EN 60204-1, EN 1822-1.

Serienummer og produksjonsår indikeres på en merkeplate på maskinen.

Dustcontrol AB



Johann Haberl

WEEE (Waste of Electric and Electronic Equipment)



Svenska

Gäller endast EU-länder:

Elektriska verktyg får inte kastas i hushållssoporna Enligt direktivet 2002/96/EG som avser äldre elektrisk och elektronisk utrustning och dess tillämpning enligt nationell lagstiftning ska uttjänta elektriska verktyg sorteras separat och lämnas till miljövänlig återvinning.

English

Valid for EC countries only:

Electrical and electronic appliances may not be disposed of with household waste. According to Directive 2002/96/EC regarding electrical and electronic waste and its implementation in national legislation, this waste must be disposed of separately and/or recycled in an environmentally responsible manner.

Deutsch

Nur für EU-Länder:

Gemäß der Richtlinie 2002/96/EG dürfen elektrische und elektronische Altgeräte nicht mit dem Hausmüll entsorgt werden. Dieses Gerät muss getrennt entsorgt und auf umweltverträgliche nachhaltige Weise recycelt werden.

Français

Uniquement pour les pays de la Communauté Européenne:

Les équipements électriques et électroniques ne peuvent pas être éliminés avec les déchets ménagers. En accord avec la Directive 2003/96/EC relative aux déchets électriques et électroniques et sa mise en oeuvre dans la législation nationale, ces déchets devront être éliminés séparément et/ou recyclés d'une manière écologiquement responsable.

Nederlands

Alleen voor EU-landen:

Elektrisch gereedschap mag niet worden weggegooid met het huishoudelijk afval, volgens de richtlijn 2002/96/EG van de nationale wetgeving, betreffende afgedankte elektrische en elektronische apparatuur en uitvoering ervan. Gebruikte elektrische gereedschappen dienen apart en op milieuhygiënisch verantwoorde wijze ingeleverd te worden bij het speciaal daarvoor bestemde afvalverzamelingspunt van uw gemeente.

Español

Sólo para los países de la UE:

Los aparatos electrónicos no se deben tirar a la basura doméstica. Según la Directiva 2002/96/CE relativa a aparatos eléctricos y electrónicos usados, se tienen que eliminar de manera correcta y responsable medioambientalmente como residuos.

Suomi

Koskee vain EU-maita:

Sähkötyökaluja ei saa hävittää kotitalousjätteiden mukana. Direktiivin 2002/96/EY mukaan, koskien vanhoja sähkö- ja elektroniikkalaitteita sekä niiden kansallisen lainsäädännön mukaisia sovelluksia, on käytetyt sähkötyökalut lajiteltava erikseen ja toimitettava ympäristöystävälliseen kierrätykseen.

Norsk

Bare for EU-landene:

Elektroverktøy må ikke kastes sammen med husholdningsavfall, direktivet 2002/96/EU om kasserte elektrisk og elektronisk utstyr og iverksetting i nasjonal lovgivning, skal brukt elektrisk verktøy sorteres separat og returneres for miljøvennlig gjenvinning.

DUSTCONTROL WORLDWIDE

SE - Head Office
Dustcontrol AB
Box 3088
Kumla Gårdsväg 14
SE-145 03 Norsborg
Tel: +46 8 531 940 00
Fax: +46 8 531 703 05
support@dustcontrol.se
www.dustcontrol.com

AT
Dustcontrol Ges.m.b.H.
Gradnerstrasse 120-124
AT-8054 Graz
Tel: +43 316 428 081
Fax: +43 316 483 041
info@dustcontrol.at
www.dustcontrol.at

CA
Dustcontrol Canada Inc.
664 Welham Road
CA-Barrie, Ontario L4N 9A1
Tel: +1 877 844 8784
Fax: +1 705 733 1614
info@dustcontrol.ca
www.dustcontrol.ca

CH
Rosset Technik
Maschinen Werkzeuge AG
Ebersmoos
CH-6204 Sempach-Stadt
Tel: +41 41 462 50 70
Fax: +41 41-462 50 80
info@rosset-technik.ch
www.rosset-technik.ch

DE
Dustcontrol GmbH
Siedlerstraße 2
DE-71126 Gäufelden-
Nebringen
Tel: +49 70 32-97 56 0
Fax: +49 70 32-97 56 33
info@dustcontrol.de
www.dustcontrol.de

DK
Erenfred Pedersen A/S- Construction
Rebslagervej 7
DK-9000 Aalborg
Tel +45 98 13 77 22
Fax. +45 98 16 56 11
info@ep.dk
www.ep.dk

Dansk Procesventilation ApS- Industry
Vangeledet 73
DK-2670 Greve
Tel: +45 61 270 870
info@dansk-procesventilation.dk
www.dansk-procesventilation.dk

ES
Barin, s.a.
C/ Cañamarejo, Nº 1
Poligono Industrial
Rio de Janeiro
ES-28110 Algete - Madrid
Tel: +34 91 6281428
Fax: +34 91 6291996
info@barin.es
www.barin.es

FI
Dustcontrol FIN OY
Valuraudankuja 6
FI-00700 Helsinki
Tel: +358 9-682 4330
Fax: +358 9-682 43343
dc@dustcontrol.fi
www.dustcontrol.fi

FR
SMH Equipements- Construction
Lieu Dit « La Fontaine »
FR-28630 Berchères Les Pierres
Tel: +33 (0)2 37 26 00 25
Fax: +33 (0)2 37 26 02 38
info@abequipements.com
www.smhequipements.com

Dustcontrol AB France- Industry
Box 3088
Kumla Gårdsväg 14
SE-145 03 Norsborg
Tel: +46 8 53194016
Fax: +46 8 531 703 05
hk@dustcontrol.se
www.dustcontrol.com

HU
Vandras Kft
Kossuth L. u. 65 III.29
HU-1211 Budapest
Tel: +36-1-427-0322
Mobile: +36-20-9310-349
Fax: +36-1-427-0323
vandras@t-online.hu
www.vandras.hu

IN
Advance Ventilation Private Ltd.
610.P.P.Towers
C-1.2.3 Netaji Subhash Place
IN-Pitampura, New Delhi-110 034
Tel: +91 11 273 557 95
Fax: +91 11 273 557 96
sales@advanceventilation.com
www.advanceventilation.com

IT
Airum srl
via Maestri del Lavoro 18
Roveri-2
IT - 40138 Bologna
Tel: +39 (0)516 025 072
Fax: +39 (0)515 347 78
info@airum.com
www.airum.com

KR
E. S. H Engineering Co.
671-267 Sungsu1ga 1dong
Sungdonggu (P.O)133-112
KR-Seoul Korea
Tel: +82 (0)2 466 7966
Fax: +82 (0)2 466 7965
k.u.lee@hanmail.net
www.esheng.co.kr

MY, ID
Blöndal Städa (M) Sdn. Bhd.
Blöndal Building, Jalan Penyair,
Section U1, Off jalan Glenmarie,
MY-40150 Shah Alam
Tel: +60 603 5569 1888
Fax: +60 603 5569 1838
plim@blondal.net
www.blondal.net

BENELUX
All In Techniek Nunspeet B.V.
Industrieweg 62 D-E
NL-8071 CV Nunspeet
Tel: +31 341-25 07 26
Fax: +31 341-25 07 36
info@allintechnik.nl
www.allintechnik.nl

NO
Teijo Norge A.S
Husebysletta 21
Postboks 561
NO-3412 Lierstranda
Tel: +47 3222 6565
Fax: +47 3222 6575
firmapost@teijo.no
www.teijo.no

PL
Bart Sp. z. o.o.
ul. Będzińska 41/1
PL-41-205 Sosnowiec
Tel: +48 32 256 22 33
Fax: +48 32 256 22 35
info@bart-vent.pl
www.bart-vent.pl

PT
Metec-Mecano Técnica, Lda.
Campo Pequeno, 38
PT-1000-080 Lisboa
Tel: +351 21 7970291
Fax: +351 21 7963485
geral@metec.pt
www.metec.pt

RU
SovPlym Ltd
Revolution Highway, 102-2
RU-195279, St Petersburg
Tel: +7-812-33-500-33
Fax: +7-812-227-26-10
kia@sovplym.spb.ru
www.sovplym.com

SG
Blondal (S) Pte Ltd
Stada Division
Block 60 Ubi Crescent,
01-02 Ubi Techpark
SG-Singapore 408569
Tel: +65 6741 7277
Fax: +65 6745 2204
plim@blondal.net
www.blondalstada.com

UK
Dustcontrol UK Ltd.
Old Barn, Home Farm
Business Park
Church Way, Whittlebury,
Northants NN12 8XS
England - GB
Tel: +44 1327 858001
Fax: +44 1327 858002
sales@dustcontrol.co.uk
www.dustcontrol.co.uk

US
Dustcontrol Inc.
6720 Amsterdam Way
US-Wilmington NC 28405
Tel: +1 910-395-1808
Fax: +1 910-395-2110
info@dustcontrolusa.com
www.dustcontrolusa.com

www.dustcontrol.com