

## CV 18DBL

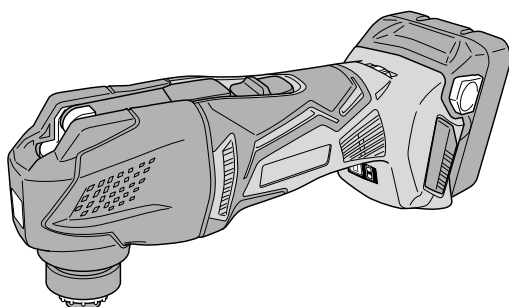

- en Handling instructions
- de Bedienungsanleitung
- fr Mode d'emploi
- it Istruzioni per l'uso
- nl Gebruiksaanwijzing
- es Instrucciones de manejo
- pt Instruções de uso
- sv Bruksanvisning
- da Brugsanvisning
- no Bruksanvisning
- fi Käyttöohjeet

- el Οδηγίες χειρισμού
- pl Instrukcja obsługi
- hu Kezelési utasítás
- cs Návod k obsluze
- tr Kullanım talimatları
- ro Instrucțiuni de utilizare
- sl Navodila za rokovanje
- sk Pokyny na manipuláciu
- bg Инструкция за експлоатация
- sr Uputstvo za rukovanje
- hr Upute za rukovanje

en

de

fr

it

nl

es

pt

sv

da

no

fi

el

pl

hu

cs

tr

ro

sl

sk

bg

sr

hr

## GENERAL POWER TOOL SAFETY WARNINGS

### WARNING

Read all safety warnings, instructions, illustrations and specifications provided with this power tool.

Failure to follow all instructions listed below may result in electric shock, fire and/or serious injury.

Save all warnings and instructions for future reference.

The term "power tool" in the warnings refers to your mains-operated (corded) power tool or battery-operated (cordless) power tool.

- 1) **Work area safety**
  - a) **Keep work area clean and well lit.**  
*Cluttered or dark areas invite accidents.*
  - b) **Do not operate power tools in explosive atmospheres, such as in the presence of flammable liquids, gases or dust.**  
*Power tools create sparks which may ignite the dust or fumes.*
  - c) **Keep children and bystanders away while operating a power tool.**  
*Distractions can cause you to lose control.*
- 2) **Electrical safety**
  - a) **Power tool plugs must match the outlet. Never modify the plug in any way. Do not use any adapter plugs with earthed (grounded) power tools.**  
*Unmodified plugs and matching outlets will reduce risk of electric shock.*
  - b) **Avoid body contact with earthed or grounded surfaces, such as pipes, radiators, ranges and refrigerators.**  
*There is an increased risk of electric shock if your body is earthed or grounded.*
  - c) **Do not expose power tools to rain or wet conditions.**  
*Water entering a power tool will increase the risk of electric shock.*
  - d) **Do not abuse the cord. Never use the cord for carrying, pulling or unplugging the power tool. Keep cord away from heat, oil, sharp edges or moving parts.**  
*Damaged or entangled cords increase the risk of electric shock.*
  - e) **When operating a power tool outdoors, use an extension cord suitable for outdoor use.**  
*Use of a cord suitable for outdoor use reduces the risk of electric shock.*
  - f) **If operating a power tool in a damp location is unavoidable, use a residual current device (RCD) protected supply.**  
*Use of an RCD reduces the risk of electric shock.*
- 3) **Personal safety**
  - a) **Stay alert, watch what you are doing and use common sense when operating a power tool. Do not use a power tool while you are tired or under the influence of drugs, alcohol or medication.**  
*A moment of inattention while operating power tools may result in serious personal injury.*
  - b) **Use personal protective equipment. Always wear eye protection.**  
*Protective equipment such as a dust mask, non-skid safety shoes, hard hat or hearing protection used for appropriate conditions will reduce personal injuries.*
- c) **Prevent unintentional starting. Ensure the switch is in the off-position before connecting to power source and/or battery pack, picking up or carrying the tool.**  
*Carrying power tools with your finger on the switch or energising power tools that have the switch on invites accidents.*
- d) **Remove any adjusting key or wrench before turning the power tool on.**  
*A wrench or a key left attached to a rotating part of the power tool may result in personal injury.*
- e) **Do not overreach. Keep proper footing and balance at all times.**  
*This enables better control of the power tool in unexpected situations.*
- f) **Dress properly. Do not wear loose clothing or jewellery. Keep your hair and clothing away from moving parts.**  
*Loose clothes, jewellery or long hair can be caught in moving parts.*
- g) **If devices are provided for the connection of dust extraction and collection facilities, ensure these are connected and properly used.**  
*Use of dust collection can reduce dust-related hazards.*
- h) **Do not let familiarity gained from frequent use of tools allow you to become complacent and ignore tool safety principles.**  
*A careless action can cause severe injury within a fraction of a second.*
- 4) **Power tool use and care**
  - a) **Do not force the power tool. Use the correct power tool for your application.**  
*The correct power tool will do the job better and safer at the rate for which it was designed.*
  - b) **Do not use the power tool if the switch does not turn it on and off.**  
*Any power tool that cannot be controlled with the switch is dangerous and must be repaired.*
  - c) **Disconnect the plug from the power source and/or remove the battery pack, if detachable, from the power tool before making any adjustments, changing accessories, or storing power tools.**  
*Such preventive safety measures reduce the risk of starting the power tool accidentally.*
  - d) **Store idle power tools out of the reach of children and do not allow persons unfamiliar with the power tool or these instructions to operate the power tool.**  
*Power tools are dangerous in the hands of untrained users.*
  - e) **Maintain power tools and accessories. Check for misalignment or binding of moving parts, breakage of parts and any other condition that may affect the power tool's operation. If damaged, have the power tool repaired before use.**  
*Many accidents are caused by poorly maintained power tools.*
  - f) **Keep cutting tools sharp and clean.**  
*Properly maintained cutting tools with sharp cutting edges are less likely to bind and are easier to control.*
  - g) **Use the power tool, accessories and tool bits etc. in accordance with these instructions, taking into account the working conditions and the work to be performed.**  
*Use of the power tool for operations different from those intended could result in a hazardous situation.*
  - h) **Keep handles and grasping surfaces dry, clean and free from oil and grease.**  
*Slippery handles and grasping surfaces do not allow for safe handling and control of the tool in unexpected situations.*

- 5) **Battery tool use and care**
- Recharge only with the charger specified by the manufacturer.**  
*A charger that is suitable for one type of battery pack may create a risk of fire when used with another battery pack.*
  - Use power tools only with specifically designated battery packs.**  
*Use of any other battery packs may create a risk of injury and fire.*
  - When battery pack is not in use, keep it away from other metal objects, like paper clips, coins, keys, nails, screws or other small metal objects, that can make a connection from one terminal to another.**  
*Shorting the battery terminals together may cause burns or a fire.*
  - Under abusive conditions, liquid may be ejected from the battery; avoid contact. If contact accidentally occurs, flush with water. If liquid contacts eyes, additionally seek medical help.**  
*Liquid ejected from the battery may cause irritation or burns.*
  - Do not use a battery pack or tool that is damaged or modified.**  
*Damaged or modified batteries may exhibit unpredictable behaviour resulting in fire, explosion or risk of injury.*
  - Do not expose a battery pack or tool to fire or excessive temperature.**  
*Exposure to fire or temperature above 130 °C may cause explosion.*
  - Follow all charging instructions and do not charge the battery pack or tool outside the temperature range specified in the instructions.**  
*Charging improperly or at temperatures outside the specified range may damage the battery and increase the risk of fire.*
- 6) **Service**
- Have your power tool serviced by a qualified repair person using only identical replacement parts.**  
*This will ensure that the safety of the power tool is maintained.*
  - Never service damaged battery packs.**  
*Service of battery packs should only be performed by the manufacturer or authorized service providers.*

## PRECAUTION

Keep children and infirm persons away.

When not in use, tools should be stored out of reach of children and infirm persons.

## CORDLESS MULTI TOOL SAFETY WARNINGS

- Hold power tool by insulated gripping surfaces, when performing an operation where the cutting accessory may contact hidden wiring.**  
*Cutting accessory contacting a "live" wire may make exposed metal parts of the power tool "live" and could give the operator an electric shock.*
- Always hold the tool firmly with one hand on housing (**Fig. 10**). Do not touch the metal part.
- Make sure that the area to be cut is absolutely free of any hidden obstructions including electrical wiring, water, or gas pipes. Cutting into the aforementioned may result in electric shock or short circuit, gas leak or other hazards that can cause serious accidents or injuries.
- Make sure to securely hold the tool during operation. Failure to do so can result in accidents or injuries.
- Secure the workpiece. A workpiece clamped with clamping devices or in a vice is held more secure than by hand.
- Setting up and checking the work environment. Check if the work environment is suitable by following the precaution.
- Dust particles such as silica or asbestos are hazardous to your health. When working with materials containing these components, take appropriate dust-proofing measures.
- Working with metal can cause sparks. Make sure there are no flammable and combustible materials in the vicinity and that they are stored in a safe location.
- Do not allow foreign matter to enter the hole for connecting the rechargeable battery.
- Never disassemble the rechargeable battery and charger.
- Never short-circuit the rechargeable battery. Shortcircuiting the battery will cause a great electric current and overheat. It results in burn or damage to the battery.
- Do not dispose of the battery in fire. If the battery is burnt, it may explode.
- Bring the battery to the shop from which it was purchased as soon as the post-charging battery life becomes too short for practical use. Do not dispose of the exhausted battery.
- Do not insert object into the air ventilation slots of the charger. Inserting metal objects or inflammables into the charger air ventilation slots will result in electrical shock hazard or damaged charger.
- After use for continuous cutting or grinding works, rest the unit for 15 minutes or so when replacing the battery. The temperature of the motor, switch, etc., will rise if the work is started again immediately after battery replacement, eventually resulting in burnout.
- The motor may stop in the event the tool is overloaded. In this should occur, release the tool's switch and eliminate the cause of the overload.
- The use of the battery in a cold condition (below 0 degree Centigrade) can sometimes result in the weakened tightening torque and reduced amount of work. This, however, is a temporary phenomenon, and returns to normal when the battery warms up.
- Do not look directly into the light. Such actions could result in eye injury.
- Do not touch the application tool, its attachment area or other metal surfaces immediately after use as they will be hot. Doing so may result in burns or injury. The metal is hot and can easily burn your skin.
- Make sure that there is no one below when operating the tool in high locations. Dropping the tool or materials may result in accident or injury.
- Never apply any unreasonable force to the application tool when working. Doing so may break the application tool or damage the motor.
- Do not leave the tool running unattended on the floor, table or other locations. Doing so may result in injury.
- When attaching application tools, be careful not to get your fingers or other extremities caught in the lever.
- If the application tool seems to be loose or uneven after attaching it to the unit, follow the instructions in **Fig. 5** and re-attach the tool. Operating the unit with a loose or uneven application tool may result in injury.
- When switching on the tool, make sure the application tool is not in contact with any processing materials. Failure to do so may result in injury.
- For cutting efficiency, switch the mode of the application tool according to task conditions and materials to be cut.

## ADDITIONAL SAFETY WARNINGS

- Always hold the tool firmly with one hand on housing (**Fig. 10**). Do not touch the metal part.
- Make sure that the area to be cut is absolutely free of any hidden obstructions including electrical wiring, water, or gas pipes. Cutting into the aforementioned may result in electric shock or short circuit, gas leak or other hazards that can cause serious accidents or injuries.

## English

26. After use, be sure not to place the tool near chips or sawdust before it comes to a full stop as the tool may suck in those particles.
27. Do not polish wood with sanding paper used for metal polishing.
28. Do not use worn or clogged sanding paper.

### CAUTION ON LITHIUM-ION BATTERY

To extend the lifetime, the lithium-ion battery equips with the protection function to stop the output. In the cases of 1 to 3 described below, when using this product, even if you are pulling the switch, the motor may stop. This is not the trouble but the result of protection function.

1. When the battery power remaining runs out, the motor stops.  
In such a case, charge it up immediately.
2. If the tool is overloaded, the motor may stop. In this case, release the switch of tool and eliminate causes of overloading. After that, you can use it again.
3. If the battery is overheated under overload work, the battery power may stop.  
In this case, stop using the battery and let the battery cool. After that, you can use it again.

Furthermore, please heed the following warning and caution.

#### WARNING

In order to prevent any battery leakage, heat generation, smoke emission, explosion and ignition beforehand, please be sure to heed the following precautions.

1. Make sure that swarf and dust do not collect on the battery.
  - During work make sure that swarf and dust do not fall on the battery.
  - Make sure that any swarf and dust falling on the power tool during work do not collect on the battery.
  - Do not store an unused battery in a location exposed to swarf and dust.
  - Before storing a battery, remove any swarf and dust that may adhere to it and do not store it together with metal parts (screws, nails, etc.).
2. Do not pierce battery with a sharp object such as a nail, strike with a hammer, step on, throw or subject the battery to severe physical shock.
3. Do not use an apparently damaged or deformed battery.
4. Do not use the battery in reverse polarity.
5. Do not connect directly to an electrical outlets or car cigarette lighter sockets.
6. Do not use the battery for a purpose other than those specified.
7. If the battery charging fails to complete even when a specified recharging time has elapsed, immediately stop further recharging.
8. Do not put or subject the battery to high temperatures or high pressure such as into a microwave oven, dryer, or high pressure container.
9. Keep away from fire immediately when leakage or foul odor are detected.
10. Do not use in a location where strong static electricity generates.
11. If there is battery leakage, foul odor, heat generated, discolored or deformed, or in any way appears abnormal during use, recharging or storage, immediately remove it from the equipment or battery charger, and stop use.
12. Do not immerse the battery or allow any fluids to flow inside. Conductive liquid ingress, such as water, can cause damage resulting in fire or explosion. Store your battery in a cool, dry place, away from combustible and flammable items. Corrosive gas atmospheres must be avoided.

#### CAUTION

1. If liquid leaking from the battery gets into your eyes, do not rub your eyes and wash them well with fresh clean water such as tap water and contact a doctor immediately.  
If left untreated, the liquid may cause eye-problems.
2. If liquid leaks onto your skin or clothes, wash well with clean water such as tap water immediately.  
There is a possibility that this can cause skin irritation.
3. If you find rust, foul odor, overheating, discolor, deformation, and/or other irregularities when using the battery for the first time, do not use and return it to your supplier or vendor.

#### WARNING

If a conductive foreign matter enters in the terminal of lithium ion battery, the battery may be shorted, causing fire. When storing the lithium ion battery, obey surely the rules of following contents.

- Do not place conductive debris, nail and wires such as iron wire and copper wire in the storage case.
- To prevent shorting from occurring, load the battery in the tool or insert securely the battery cover for storing until the ventilator is not seen.

### REGARDING LITHIUM-ION BATTERY TRANSPORTATION

When transporting a lithium-ion battery, please observe the following precautions.

#### WARNING

Notify the transporting company that a package contains a lithium-ion battery, inform the company of its power output and follow the instructions of the transportation company when arranging transport.



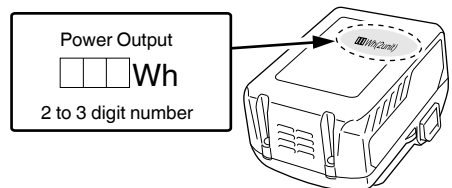



















- Lithium-ion batteries that exceed a power output of 100Wh are considered to be in the freight classification of Dangerous Goods and will require special application procedures.
- For transportation abroad, you must comply with international law and the rules and regulations of the destination country.
- If the BSL36B18 (sold separately) is installed in the power tool, the power output will exceed 100 Wh and the unit will be classified as Dangerous Goods for freight classification.



## SYMBOLS

### WARNING

The following show symbols used for the machine. Be sure that you understand their meaning before use.

	CV18DBL: Cordless Multi Tool
	To reduce the risk of injury, user must read instruction manual.
	Only for EU countries Do not dispose of electric tools together with household waste material! In observance of European Directive 2012/19/ EU on waste electrical and electronic equipment and its implementation in accordance with national law, electric tools that have reached the end of their life must be collected separately and returned to an environmentally compatible recycling facility.
V	Rated voltage
$n_0$	No-load speed
min-1	Oscillation per minute
	Oscillation angle, Total (left / right)
	Weight* (According to EPTA-Procedure 01/2014)
	Switching ON
	Switching OFF
	Disconnect the battery
	Lock
	Unlock
	Pad
	Sanding paper
	Blade
	Blade
	Cutsaw
	Accessory case
	Battery capacity
	Remaining battery indicator switch
	The battery remaining power is nearly empty. Recharge the battery soonest possible
	The battery remaining power is a half.
	The battery remaining power is enough.
	Prohibited action

Depending on attached battery. The heaviest weight is measured with BSL36B18 (sold separately).

## STANDARD ACCESSORIES

In addition to the main unit (1 unit), the package contains the accessories listed on page 146.

Standard accessories are subject to change without notice.

## APPLICATIONS

- Flush cutting and pocket cutting of various materials
- Peeling of tiles, caulking, etc.
- Polishing wood materials, etc.

## SPECIFICATIONS

The specifications of this machine are listed in the Table on page 146.

### NOTE

Due to HIKOKI's continuing program of research and development, the specifications herein are subject to change without prior notice.

## CHARGING

Before using the power tool, charge the battery as follows.

1. **Connect the charger's power cord to the receptacle.**  
When connecting the plug of the charger to a receptacle, the pilot lamp will blink in red (At 1- second intervals).
  2. **Insert the battery into the charger.**  
Firmly insert the battery into the charger as shown in **Fig. 2**.
  3. **Charging**  
When inserting a battery in the charger, charging will commence and the pilot lamp will light continuously in red.  
When the battery becomes fully recharged, the pilot lamp will blink in red. (At 1-second intervals) (See **Table 1**)
- **Pilot lamp indication**  
The indications of the pilot lamp will be as shown in **Table 1**, according to the condition of the charger or the rechargeable battery.



Adjust the dial for the mode and speed that best suits your task conditions and materials.

## \*1 Operating speed

Mode	Dial	Vibration Frequency
Standard Mode	1 – 5	6000 – 20000 min <sup>-1</sup>
AUTO Mode	A	No load: 15000 min <sup>-1</sup> With load: 20000 min <sup>-1</sup>

With AUTO Mode, the vibration frequency may not reach 20000 min<sup>-1</sup> or return to 15000 min<sup>-1</sup> depending on variables such as the type of work or the attachment in use.

\*2 Select accessories that are suited to a specific task. For details contact HiKOKI Authorized Service Center.

## GUARANTEE

We guarantee HiKOKI Power Tools in accordance with statutory/country specific regulation. This guarantee does not cover defects or damage due to misuse, abuse, or normal wear and tear. In case of complaint, please send the Power Tool, undismantled, with the GUARANTEE CERTIFICATE found at the end of this Handling instruction, to a HiKOKI Authorized Service Center.

## Information concerning airborne noise and vibration

The measured values were determined according to EN60745 and declared in accordance with ISO 4871.

Measured A-weighted sound power level: 92 dB (A)  
Measured A-weighted sound pressure level: 81 dB (A)  
Uncertainty K: 3 dB (A).

Wear hearing protection.

Vibration total values (triax vector sum) determined according to EN60745.

Vibration emission value  $a_{rh} = 10.5 \text{ m/s}^2$   
Uncertainty K = 1.5 m/s<sup>2</sup>

The declared vibration total value has been measured in accordance with a standard test method and may be used for comparing one tool with another.

It may also be used in a preliminary assessment of exposure.

## WARNING

- The vibration emission during actual use of the power tool can differ from the declared total value depending in the ways in which the tool is used.
- Identify safety measures to protect the operator that are based on an estimation of exposure in the actual conditions of use (taking account of all parts of the operating cycle such as the times when the tool is switched off and when it is running idle in addition to the trigger time).

## NOTE

Due to HiKOKI's continuing program of research and development, the specifications herein are subject to change without prior notice.

## MAINTENANCE AND INSPECTION

### 1. Inspecting the application tool

Continued use of a dull or damaged application tool will result in reduced cutting efficiency and may cause overloading of the motor. Replace the application tool with a new one as soon as excessive abrasion is noted.

### 2. Inspecting the mounting screws

Regularly inspect all mounting screws and ensure that they are properly tightened. Should any of the screws be loose, retighten them immediately. Failure to do so could result in serious hazard.

### 3. Maintenance of the motor

The motor unit winding is the very "heart" of the power tool. Exercise due care to ensure the winding does not become damaged and/or wet with oil or water.

### 4. Cleaning on the outside

When the power tool is stained, wipe with a soft dry cloth or a cloth moistened with soapy water. Do not use chloric solvents, gasoline or paint thinner, for they melt plastics.

### 5. Storage

Store the power tool in a place in which the temperature is less than 40°C and out of reach of children.

## NOTE

Storing lithium-ion batteries

Make sure the lithium-ion batteries have been fully charged before storing them.

Prolonged storage (3 months or more) of batteries with a low charge may result in performance deterioration, significantly reducing battery usage time or rendering the batteries incapable of holding a charge.

However, significantly reduced battery usage time may be recovered by repeatedly charging and using the batteries two to five times.

If the battery usage time is extremely short despite repeated charging and use, consider the batteries dead and purchase new batteries.

## CAUTION

In the operation and maintenance of power tools, the safety regulations and standards prescribed in each country must be observed.

### Important notice on the batteries for the HiKOKI cordless power tools

Please always use one of our designated genuine batteries. We cannot guarantee the safety and performance of our cordless power tool when used with batteries other than these designated by us, or when the battery is disassembled and modified (such as disassembly and replacement of cells or other internal parts).

## ALLGEMEINE SICHERHEITSHINWEISE FÜR ELEKTROGERÄTE

### WARNUNG

Bitte beachten Sie sämtliche mit diesem Elektrogerät gelieferten Sicherheitshinweise, Anweisungen, Illustrationen und technischen Angaben.

Wenn die nachfolgenden Anweisungen nicht befolgt werden, kann es zu Stromschlag, Brand und/oder ernsthaften Verletzungen kommen.

Bitte bewahren Sie alle Warnhinweise und Anweisungen zum späteren Nachschlagen auf.

Der Begriff „Elektrowerkzeug“ bezieht sich in den Warnhinweisen auf Elektrowerkzeuge mit Netz- (schnurgebunden) oder Akkubetrieb (schnurlos).

#### 1) Sicherheit im Arbeitsbereich

- a) Sorgen Sie für einen sauberen und gut ausgeleuchteten Arbeitsbereich.  
*Zugestellte oder dunkle Bereiche ziehen Unfälle förmlich an.*
- b) Verwenden Sie Elektrowerkzeuge niemals an Orten, an denen Explosionsgefahr besteht, wie zum Beispiel in der Nähe von leicht entflammaren Flüssigkeiten, Gasen oder Stäuben.  
*Bei der Arbeit mit Elektrowerkzeugen kann es zu Funkenbildung kommen, wodurch sich Stäube oder Dämpfe entzünden können.*
- c) Sorgen Sie bei der Arbeit mit Elektrowerkzeugen dafür, dass sich keine Zuschauer (insbesondere Kinder) in der Nähe befinden.  
*Wenn Sie abgelenkt werden, können Sie die Kontrolle über das Werkzeug verlieren.*

#### 2) Elektrische Sicherheit

- a) Elektrowerkzeuge müssen mit passender Stromversorgung betrieben werden. Nehmen Sie niemals irgendwelche Änderungen am Anschlussstecker vor. Verwenden Sie bei Elektrowerkzeugen mit Schutzkontakt (geerdet) niemals Adapterstecker.  
*Stecker im Originalzustand und passende Steckdosen reduzieren das Stromschlagrisiko.*
- b) Vermeiden Sie Körperkontakt mit geerdeten Gegenständen wie Rohrleitungen, Heizungen, Herden oder Kühlschränken.  
*Bei Körperkontakt mit geerdeten Gegenständen besteht ein erhöhtes Stromschlagrisiko.*
- c) Setzen Sie Elektrowerkzeuge niemals Regen oder sonstiger Feuchtigkeit aus.  
*Wenn Flüssigkeiten in ein Elektrowerkzeug eindringen, erhöht sich das Stromschlagrisiko.*
- d) Verwenden Sie das Anschlusskabel nicht missbräuchlich. Tragen Sie das Elektrowerkzeug niemals am Stromkabel, ziehen Sie es nicht damit heran und ziehen Sie den Stecker nicht am Anschlusskabel aus der Steckdose. Halten Sie das Anschlusskabel von Hitzequellen, Öl, scharfen Kanten und beweglichen Teilen fern.  
*Beschädigte oder verdrehte Anschlusskabel erhöhen das Stromschlagrisiko.*
- e) Verwenden Sie, wenn Sie ein Elektrowerkzeug im Freien benutzen, ein für den Außeneinsatz geeignetes Verlängerungskabel.  
*Ein für den Außeneinsatz geeignetes Kabel vermindert das Stromschlagrisiko.*

- f) Falls sich der Betrieb des Elektrowerkzeugs in feuchter Umgebung nicht vermeiden lässt, verwenden Sie eine Stromversorgung mit Fehlerstromschutzeinrichtung (Residual Current Device, RCD).  
*Durch den Einsatz einer Fehlerstromschutzeinrichtung wird das Risiko eines elektrischen Schlages reduziert.*

#### 3) Persönliche Sicherheit

- a) Bleiben Sie wachsam, achten Sie auf das, was Sie tun, und setzen Sie Ihren Verstand ein, wenn Sie mit Elektrowerkzeugen arbeiten. Benutzen Sie keine Elektrowerkzeuge, wenn Sie müde sind oder unter Einfluss von Drogen, Alkohol oder Medikamenten stehen.  
*Bei der Arbeit mit Elektrowerkzeugen können bereits kurze Phasen der Unaufmerksamkeit zu schweren Verletzungen führen.*
  - b) Benutzen Sie eine persönliche Schutzausrüstung. Tragen Sie immer einen Augenschutz.  
*Schutzausrüstung wie Staubmaske, rutschfeste Sicherheitsschuhe, Schutzhelm und Gehörschutz senken bei angemessenem Einsatz das Verletzungsrisiko.*
  - c) Vermeiden Sie unbeabsichtigtes Einschalten. Achten Sie darauf, dass sich der Schalter in der Aus- (Off-) Position befindet, ehe Sie das Gerät mit der Stromversorgung und/oder Batteriestromversorgung verbinden, es aufheben oder herumtragen.  
*Das Herumtragen von Elektrowerkzeugen mit dem Finger am Schalter oder das Herstellen der Stromversorgung bei betätigtem Schalter zieht Unfälle regelrecht an.*
  - d) Entfernen Sie sämtliche Einstellwerkzeuge (Einstellschlüssel), ehe Sie das Elektrowerkzeug einschalten.  
*Ein an einem beweglichen Teil des Elektrowerkzeugs angebrachter Schlüssel kann zu Verletzungen führen.*
  - e) Überstrecken Sie sich nicht. Achten Sie jederzeit darauf, sicher zu stehen und das Gleichgewicht zu bewahren.  
*Dadurch haben Sie das Elektrowerkzeug in unerwarteten Situationen besser im Griff.*
  - f) Tragen Sie geeignete Kleidung. Tragen Sie keine lose Kleidung oder Schmuck. Halten Sie Ihr Haar und Ihre Kleidung von beweglichen Teilen fern.  
*Lose Kleidung, Schmuck oder langes Haar kann von beweglichen Teilen erfasst werden.*
  - g) Wenn Anschlüsse für Staubabsaug- und -sammelvorrichtungen vorhanden sind, sorgen Sie dafür, dass diese richtig angeschlossen und eingesetzt werden.  
*Durch Entfernen des Staubes können staubbezogene Gefahren vermindert werden.*
  - h) Lassen Sie es nicht zu, dass die durch häufigen Gebrauch von Werkzeugen erworbene Vertrautheit Sie nachlässig macht und Sie die Sicherheitsrichtlinien für das Werkzeug ignorieren.  
*Eine unvorsichtige Handlung kann in Sekundenbruchteilen zu schweren Verletzungen führen.*
- #### 4) Einsatz und Pflege von Elektrowerkzeugen
- a) Überbeanspruchen Sie Elektrowerkzeuge nicht. Benutzen Sie das richtige Elektrowerkzeug für Ihren Einsatzzweck.



Das richtige Elektrowerkzeug erledigt seine Arbeit bei bestimmungsgemäßem Einsatz besser und sicherer.

- b) Benutzen Sie das Elektrowerkzeug nicht, wenn es sich nicht am Schalter ein- und ausschalten lässt.

Jedes Elektrowerkzeug, das nicht mit dem Schalter betätigt werden kann, stellt eine Gefahr dar und muss repariert werden.

- c) Ziehen Sie den Stecker der Stromversorgung ab und/oder entfernen Sie den Akkupack vom Elektrowerkzeug, falls abnehmbar, ehe Sie Einstellarbeiten vornehmen, Zubehörteile tauschen oder das Elektrowerkzeug verstauen. Solche präventiven Sicherheitsmaßnahmen verhindern den unbeabsichtigten Anlauf des Elektrowerkzeugs und die damit verbundenen Gefahren.

- d) Lagern Sie nicht benutzte Elektrowerkzeuge außerhalb der Reichweite von Kindern, lassen Sie nicht zu, dass Personen das Elektrowerkzeug bedienen, die nicht mit dem Werkzeug selbst und/oder diesen Anweisungen vertraut sind.

Elektrowerkzeuge in ungeschulten Händen sind gefährlich.

- e) **Wartung von Elektrowerkzeugen und Zubehör.** Prüfen Sie sie auf Fehlausrichtungen, Leichtgängigkeit beweglicher Teile, Beschädigungen von Teilen und auf alle anderen Umstände, die sich auf den Betrieb des Elektrowerkzeugs auswirken können. Lassen Sie das Elektrowerkzeug bei Beschädigungen reparieren, ehe Sie es benutzen.

Viele Unfälle mit Elektrowerkzeugen sind auf schlechte Wartung zurückzuführen.

- f) Halten Sie Schneidwerkzeuge scharf und sauber.

Richtig gewartete Schneidwerkzeuge mit scharfen Schneiden bleiben weniger häufig hängen und sind einfacher zu beherrschen.

- g) Benutzen Sie Elektrowerkzeuge, Zubehör, Werkzeugspitzen und Ähnliches in Übereinstimmung mit diesen Anweisungen – beachten Sie dabei die jeweiligen Arbeitsbedingungen und die Art der auszuführenden Arbeiten.

Der Gebrauch des Elektrowerkzeugs für andere als die vorgesehenen Anwendungen kann zu gefährlichen Situationen führen.

- h) Halten Sie Handgriffe und Greifflächen trocken, sauber und frei von Öl und Fett.

Rutschige Handgriffe und Greifflächen lassen keine sichere Handhabung und Kontrolle des Werkzeugs in unerwarteten Situationen zu.

- 5) **Verwendung und Pflege der Batterie**

- a) Laden Sie das Gerät nur mit dem vom Hersteller empfohlenen Ladegerät auf.

Ein Ladegerät für einen speziellen Batterietyp kann bei Verwendung mit anderen Batterien zu Brandgefahr führen.

- b) Verwenden Sie nur die für das Elektrowerkzeug speziell empfohlenen Akkus.

Eine Verwendung von anderen Batterien kann zu Verletzungen und Bränden führen.

- c) Ist der Akku nicht in Gebrauch, achten Sie darauf, dass er nicht mit Metallgegenständen, beispielsweise Büroklammern, Münzen, Schlüsseln, Nägeln, Schrauben oder anderen kleinen Metallgegenständen in Kontakt kommt, da diese Gegenstände einen Kurzschluss der Anschlüsse verursachen können.

Ein Kurzschluss der Batterieanschlüsse kann zu Verbrennungen oder Bränden führen.

- d) Im Falle von missbräuchlichen Bedingungen kann Flüssigkeit aus dem Akku austreten. Vermeiden Sie in diesem Fall jeglichen Kontakt. Sollten Sie dennoch mit der Batterieflüssigkeit in Berührung kommen, waschen Sie die betroffene Stelle gründlich mit Wasser ab. Ist die Flüssigkeit ins Auge geraten, suchen Sie einen Arzt auf.

Ausgetretene Batterieflüssigkeiten können zu Reizungen oder Verbrennungen führen.

- e) Verwenden Sie keinen Akku oder kein Werkzeug, der oder das beschädigt oder verändert ist.

Beschädigte oder veränderte Akkus können ein unvorhersehbares Verhalten aufweisen, das zu einem Feuer, einer Explosion oder Verletzung führen kann.

- f) Setzen Sie den Akku oder das Werkzeug keinem Feuer oder keiner zu hohen Temperatur aus.

Die Einwirkung von Feuer oder einer Temperatur über 130 °C kann zu einer Explosion führen.

- g) Befolgen Sie alle Anweisungen zum Aufladen und laden Sie den Akku oder das Werkzeug nicht außerhalb des Temperaturbereichs auf, der in der Anleitung angegeben ist.

Wenn Sie den Akku falsch oder bei Temperaturen außerhalb des angegebenen Bereichs aufladen, kann der Akku beschädigt werden und die Gefahr eines Brandes steigen.

- 6) **Service**

- a) Lassen Sie Ihr Elektrowerkzeug durch qualifizierte Fachkräfte und nur unter Einsatz der passenden Originalersatzteile warten.

Dies sorgt dafür, dass die Sicherheit des Elektrowerkzeugs nicht beeinträchtigt wird.

- b) Warten Sie niemals beschädigte Akkus.

Die Wartung von Akkus ist stets vom Hersteller oder autorisierten Dienstleistern durchzuführen.

## VORSICHT

Von Kindern und gebrechlichen Personen fernhalten. Werkzeuge sollten bei Nichtgebrauch außerhalb der Reichweite von Kindern und gebrechlichen Personen aufbewahrt werden.

## SICHERHEITSHINWEISE DES AKKU-OZILLATIONS-SCHLEIFERS

1. Halten Sie das Elektrowerkzeug an den isolierten Griffflächen, wenn Sie Arbeiten ausführen, bei denen das Schneidwerkzeug mit verborgenen Kabeln in Kontakt geraten könnte.

Wenn Schneidwerkzeuge auf einen "gstromführenden" Draht treffen, können die freigelegten Metallteile das Elektrowerkzeug "gunter Strom setzen" und dem Bediener einen elektrischen Schlag versetzen.

## ZUSÄTZLICHE SICHERHEITSHINWEISE

1. Halten Sie das Werkzeug stets mit einer Hand am Gehäuse (**Abb. 10**) fest. Berühren Sie nicht das Metallteil.
2. Vergewissern Sie sich, dass die Stelle, an der geschnitten werden soll, absolut frei von verborgenen Hindernissen ist, wie u.a. Stromleitungen, Wasser- oder Gasleitungen. Wenn in die oben genannten Hindernisse geschnitten wird, kann es zu einem Stromschlag oder zu einem Kurzschluss, zu Gasaustritt, oder zu anderen Gefahren führen, die schwere Unfälle oder Verletzungen verursachen können.

# Deutsch

- Halten Sie das Werkzeug bei der Arbeit unbedingt fest. Wird dies nicht eingehalten, kann es zu Unfällen oder Verletzungen kommen.
- Sichern Sie das Werkstück. Ein in Klemmvorrichtungen oder einem Schraubstock gehaltenes Werkstück wird sicherer als von Hand gehalten.
- Vorbereitung und Überprüfung der Arbeitsumgebung. Prüfen Sie, ob die Arbeitsumgebung geeignet ist, indem Sie die Vorsichtsmaßnahmen befolgen.
- Staubpartikel wie Silikastaub oder Asbest schaden Ihrer Gesundheit. Ergreifen Sie beim Arbeiten mit Materialien, die diese Partikel enthalten, die entsprechenden Staubschutz-Maßnahmen.
- Arbeiten mit Metall kann Funkenbildung verursachen. Stellen Sie sicher, dass sich keine brennbaren und feuergefährlichen Materialien in der Nähe befinden und diese an einem sicheren Ort aufbewahrt sind.
- Lassen Sie keine Fremdkörper in das Anschlussloch des Akkus eindringen.
- Zerlegen Sie niemals den Akku und das Ladegerät.
- Schließen Sie niemals den Akku kurz. Ein Kurzschließen der Batterie verursacht hohe Stromstärken und Überhitzung. Das kann zu Verbrennungen und zu Schäden an der Batterie führen.
- Werfen Sie den Akku nicht ins Feuer. Sie könnte dabei explodieren.
- Bringen Sie den Akku zu dem Geschäft, wo Sie ihn gekauft haben, sobald die Lebensdauer des Akkus zur Neige geht. Die leere Batterie nicht wegwerfen.
- Schieben Sie keine Gegenstände durch die Belüftungsschlitze des Ladegeräts. Wenn Metallobjekte oder entzündliche Gegenstände durch die Belüftungsschlitze des Ladegeräts eindringen, kann dies zu elektrischen Schlägen führen oder das Ladegerät beschädigen.
- Lassen Sie das Gerät nach der Verwendung zu ständigen Schneide- oder Schleifarbeiten oder beim Austausch des Akkus etwa 15 Minuten ruhen. Die Temperatur des Motors, des Schalters usw. steigt, wenn die Arbeit nach dem Austauschen der Batterie sofort wieder aufgenommen wird, was eventuell zu einem Durchbrennen führen kann.
- Der Motor kann stoppen, falls das Werkzeug überlastet wird. Lassen Sie in diesem Fall den Schalter los und beseitigen Sie die Ursache der Überlastung.
- Die Verwendung der Batterie bei Kälte (unter 0° C) kann manchmal zu einem schwächeren Anzugsdrehmoment und zu einer geringeren Arbeitsleistung führen. Das ist jedoch ein vorübergehendes Phänomen, das Werkzeug arbeitet wieder normal, sobald sich die Batterie erwärmt.
- Blicken Sie nicht direkt in das Licht. Das könnte zu Augenverletzungen führen.
- Berühren Sie unmittelbar nach Gebrauch nicht das Werkzeugteil, den Befestigungsbereich oder andere Metalloberflächen, da diese Teile heiß sind. Dies kann Verbrennungen oder Verletzungen verursachen.
- Achten Sie darauf, dass sich niemand unter Ihnen aufhält, wenn Sie das Werkzeug an erhöhten Stellen verwenden. Fallenlassen des Werkzeugs oder von Material kann zu einem Unfall oder Verletzung führen.
- Wenden Sie bei der Arbeit keine unangemessene Kraft auf das Elektrowerkzeug an. Dadurch kann das Elektrowerkzeug zerbrechen oder der Motor beschädigt werden.
- Lassen Sie das Werkzeug nicht unbeaufsichtigt auf dem Boden, einem Tisch oder anderen Stellen laufen. Das könnte zu Verletzungen führen.
- Wenn Sie die Anwendungswerkzeuge anbringen, seien Sie vorsichtig, damit sich nicht Ihre Finger oder andere Extremitäten im Hebel verfangen.
- Wenn das Werkzeugteil nach Anbringen an das Werkzeug lose oder schief zu sein scheint, führen Sie

die Anweisungen in **Abb. 5** durch, und bringen Sie das Werkzeugteil erneut an. Betrieb des Geräts mit einem lockeren oder schief befestigten Werkzeugteil kann zu Verletzungen führen.

- Achten Sie beim Einschalten des Werkzeugs darauf, dass das Anwendungswerkzeug nicht in Kontakt mit irgendwelchen zu bearbeitenden Materialien ist. Anderenfalls kann es zu Verletzungen kommen.
- Für effektives Schneiden schalten Sie den Modus des Anwendungswerkzeugs entsprechend den Arbeitsbedingungen und zu schneidenden Materialien um.
- Achten Sie nach dem Gebrauch darauf, dass Sie das Werkzeug nicht in der Nähe von Spänen oder Sägemehl ablegen, bevor es vollständig gestoppt hat, da das Werkzeug solche Partikel ansaugen kann.
- Polieren Sie kein Holz mit Schleifpapier, das für das Polieren von Metall verwendet wird.
- Verwenden Sie kein verbrauchtes oder zerschissenes Schleifpapier.

## WARNUNG ZUM LITHIUM-IONEN- AKKU

Um die Lebensdauer des Lithium-Ionen-Akkus zu verlängern, ist dieser mit einer Schutzfunktion zum Stoppen der Leistungsabgabe ausgestattet.

In den unten beschriebenen Fällen 1 bis 3 kann bei der Benutzung dieses Produkts der Motor abschalten, selbst wenn Sie den Schalter drücken. Dies ist kein Defekt sondern das Resultat der Schutzfunktion.

- Wenn die verbleibende Akkuleistung nicht mehr ausreicht, schaltet der Motor ab.  
Laden Sie in einem solchen Fall den Akku umgehend auf.
- Wenn das Werkzeug überlastet ist, kann es zum Abschalten des Motors kommen. Lassen Sie in diesem Fall den Schalter des Werkzeugs los und beseitigen Sie die Ursache der Überlastung. Danach können Sie das Werkzeug wieder verwenden.
- Kommt es durch Arbeitsüberlastung zu einer Überhitzung des Akkus, wird die Stromzufuhr vom Akku unter Umständen unterbrochen.  
Unterbrechen Sie in diesem Fall Ihre Arbeit und lassen Sie die Batterie abkühlen. Danach können Sie das Werkzeug wieder verwenden.

Bitte beachten Sie die folgenden Warnhinweise.

### WARNUNG

Um im Voraus das Auslaufen des Akkus, Erwärmung, Rauchentwicklung, Explosion und Entzündung zu vermeiden, beachten Sie bitte stets die folgenden Vorsichtsmaßnahmen.

- Stellen Sie sicher, dass sich keine Späne und Staub auf dem Akku ansammeln.
  - Stellen Sie während der Arbeit sicher, dass keine Späne und Staub auf die Batterie fallen.
  - Stellen Sie sicher, dass sich Staub und Späne, die während der Bearbeitung auf das Elektrowerkzeug fallen, nicht auf der Batterie ansammeln.
  - Lagern Sie ungebrauchte Batterien nicht an Plätzen, an denen Staub oder Späne anfallen.
  - Vor dem Einlagern einer Batterie sind sämtlicher Staub und Späne zu entfernen. Weiterhin ist zu berücksichtigen, dass die Batterie nicht zusammen mit Metallteilen (Schrauben, Nägel, usw.) gelagert werden darf.
- Achten Sie darauf, dass der Akku nicht durch einen spitzen Gegenstand, beispielsweise einen Nagel, beschädigt wird. Vermeiden Sie Schläge mit dem Hammer. Treten Sie nicht gegen den Akku, werfen Sie diesen nicht und vermeiden Sie schwere Stöße.

3. Beschädigte oder verformte Akkus dürfen nicht weiterverwendet werden.
  4. Achten Sie auf den richtigen Anschluss der Pole.
  5. Schließen Sie den Akku nicht direkt an Stromsteckdosen oder Zigarettenanzündern im Auto an.
  6. Verwenden Sie den Akku nur für den angegebenen Zweck.
  7. Falls der Akku nach dem Ablauf der angegebenen Ladezeit nicht vollständig aufgeladen ist, brechen Sie den weiteren Ladevorgang unverzüglich ab.
  8. Vermeiden Sie hohe Temperaturen und hohen Druck, wie er beispielsweise in der Mikrowelle, einem Trockner, oder einem Hochdruckbehälter auftritt.
  9. Halten Sie den Akku sofort von offenen Flammen fern, wenn Sie ein Leck oder üblen Geruch feststellen.
  10. Vermeiden Sie eine Verwendung an Orten, an denen starke statische Elektrizität erzeugt wird.
  11. Werden ein Leck, übler Geruch, Erwärmung, Verfärbungen, Verformungen oder sonstige ungewöhnliche Eigenschaften während der Verwendung, des Aufladens oder der Lagerung festgestellt, entfernen Sie den Akku unverzüglich vom Werkzeug oder vom Ladegerät und beenden Sie die Verwendung.
  12. Tauchen Sie den Akku nicht ins Wasser und lassen Sie keine Flüssigkeiten ins Innere gelangen. Leitfähige Flüssigkeiten, wie z. B. Wasser, können Schäden verursachen, die zu einem Brand oder einer Explosion führen. Lagern Sie Ihren Akku an einem kühlen, trockenen Ort, fern von brennbaren und entzündlichen Gegenständen. Korrosive Gase in der Atmosphäre müssen gemieden werden.
- VORSICHT**
1. Tritt die auslaufende Flüssigkeit in Kontakt mit Ihren Augen, reiben Sie diese nicht, sondern waschen Sie sie mit sauberem Leitungswasser gut aus und suchen Sie unverzüglich einen Arzt auf. Ohne sachgemäße Behandlung kann die Flüssigkeit Augenverletzungen verursachen.
  2. Wenn die ausgelaufene Flüssigkeit auf Haut oder Kleidung trifft, waschen Sie diese unverzüglich mit sauberem Wasser ab. Es besteht die Gefahr von Hautreizungen.
  3. Beim Auftreten von Rost, üblem Geruch, Überhitzung, Verfärbungen, Verformungen und/oder sonstigen Abweichungen während der ersten Verwendung des Akkus ist dieser nicht weiterzuverwenden. Bringen Sie den Akku zum Händler oder Verkäufer zurück.

## WARNUNG

Wenn ein leitfähiger Fremdkörper in das Gehäuse eines Lithium-Ionen-Akkus eindringt, kann er kurzgeschlossen und ein Brand verursacht werden. Befolgen Sie beim Lagern einer Lithiumionenbatterie unbedingt folgende Regeln:

- Legen Sie in das Aufbewahrungsetui keine leitfähigen Trümmer, Nägel und Drähte wie etwa Eisen- und Kupferdrähte.
- Laden Sie, damit kein Kurzschluss auftreten kann, die Batterie in das Werkzeug oder schieben Sie sie sicher in die Batteriehülle zum Lagern so weit ein, dass der Ventilator nicht sichtbar ist.

## BEZÜGLICH DES TRANSPORTS VON LITHIUM-IONEN-BATTERIEN

Beim Transport von Lithium-Ionen-Batterien beachten Sie bitte die folgenden Vorsichtsmaßnahmen.

### WARNUNG

Weisen Sie die Transportfirma darauf hin, dass ein Paket eine Lithium-Ionen-Batterie enthält, informieren Sie das Unternehmen über ihre Leistungsabgabe und befolgen Sie die Anweisungen der Transportfirma, wenn Sie den Transport in die Wege leiten.

- Lithium-Ionen-Batterien, die eine Leistungsabgabe von 100 Wh überschreiten, werden in der Einstufung des Frachtguts als Gefahrgüter angesehen und erfordern spezielle Anwendungsverfahren.
- Für den Transport über Straßen müssen die internationalen Gesetze und die Regeln und Vorschriften des Bestimmungslands eingehalten werden.
- Wenn der BSL36B18 (separat erhältlich) im Werkzeug installiert wird, überschreitet die Leistung 100 Wh und das Gerät wird als Fracht als Gefahrgut eingestuft.

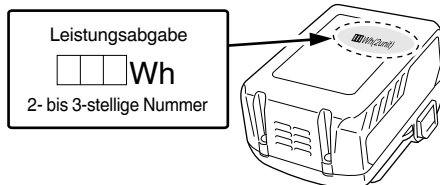

## SYMBOLE

### WARNUNG

Die folgenden Symbole werden für diese Maschine verwendet. Achten Sie darauf, diese vor der Verwendung zu verstehen.

	CV18DBL: Akku-Oszillations-Schleifer
	Der Anwender muss die Bedienungsanleitung lesen, um das Risiko einer Verletzung zu verringern.
	Nur für EU-Länder Werfen Sie Elektrowerkzeuge nicht in den Hausmüll! Gemäß der Europäischen Richtlinie 2012/19/ EU über Elektro- und Elektronikaltgeräte und deren Umsetzung in nationales Recht müssen die verbrauchten Elektrowerkzeuge getrennt gesammelt und einer umweltgerechten Wiederverwertung zugeführt werden.
V	Nennspannung
n <sub>0</sub>	Leerlaufdrehzahl
min <sup>-1</sup>	Oszillation pro Minute
	Oszillationswinkel, Gesamt (links/rechts)
	Gewicht* (Gemäß EPTA-Verfahren 01/2014)
I	Einschalten ON
O	Ausschalten OFF
	Trennen Sie die Batterie ab
	Schließen
	Öffnen
	Auflage

	Schleifpapier
	Klinge
	Klinge
	Stichsäge
	Zubehör-Fach
	Akkuladestand
	Schalter der Ladestandskontrollleuchte
	Der Akku ist fast leer. Den Akku schnellstmöglich wieder aufladen.
	Es verbleibt die Hälfte der Akkuladung.
	Die verbleibende Akkuladung ist ausreichend.
	Unzulässige Handlung

In Abhängigkeit von der angeschlossenen Batterie. Das höchste Gewicht wird mit dem BSL36B18 (separat erhältlich) gemessen.

## STANDARDZUBEHÖR

Zusätzlich zum Hauptgerät (1 Gerät) enthält die Packung die auf der Seite 146 aufgelisteten Zubehörteile.

Das Standardzubehör kann ohne vorherige Bekanntmachung jederzeit geändert werden.

## VERWENDUNG

- Spülschneiden und Taschenschneiden von verschiedenen Materialien
- Entfernen von Kacheln, Fugenschnitt, usw.
- Polieren von Holz-Materialien, usw.

## TECHNISCHE DATEN

Die technischen Daten dieser Maschine sind in der Tabelle auf Seite 146 aufgelistet.

### HINWEIS

Aufgrund des ständigen Forschungs- und Entwicklungsprogramms von HiKOKI sind Änderungen der hier gemachten technischen Angaben vorbehalten.

## LADEN

Laden Sie vor dem Gebrauch des Elektrowerkzeugs den Akku wie folgt auf.

1. **Stecken Sie den Netzstecker des Ladegeräts in eine Steckdose.**  
Wenn der Stecker des Ladegeräts in eine Steckdose eingesteckt wird, blinkt die Anzeigelampe rot (in 1-Sekunden-Intervallen).
2. **Legen Sie den Akku in das Ladegerät ein.**  
Schieben Sie den Akku wie in der **Abb. 2** gezeigt fest in das Ladegerät ein.
3. **Laden**  
Beim Einlegen eines Akkus in das Ladegerät wird der Ladevorgang begonnen und die Kontrolllampe leuchtet beständig rot.  
Wenn die Batterie voll aufgeladen ist, blinkt die Kontrolllampe rot. (In Abständen von 1 Sekunde) (Siehe **Tabelle 1**)
  - Kontrolllampen-Anzeige  
Die Anzeigen der Kontrolllampe entsprechend dem Zustand des Ladegerätes oder Akkus sind in der **Tabelle 1** angegeben.

Tabelle 1

Anzeigen der Kontrolllampe				
Kontrolllampe (rot)	Vor dem Laden	Blinkt	Leuchtet 0,5 Sekunden lang. Erlischt 0,5 Sekunden lang. (Aus für 0,5 Sekunden)	/
	Beim Laden	Leuchtet	Leuchtet beständig	
	Laden abgeschlossen	Blinkt	Leuchtet 0,5 Sekunden lang. Erlischt 0,5 Sekunden lang. (Aus für 0,5 Sekunden)	
	Wegen Überhitzung angehalten	Blinkt	Leuchtet 1 Sekunde lang. Erlischt 0,5 Sekunden lang. (Aus für 0,5 Sekunden)	Akku überhitzt. Laden nicht möglich. (Der Ladevorgang wird nach Abkühlen des Akkus gestartet)
	Laden nicht möglich	Flackert	Leuchtet 0,1 Sekunden lang. Erlischt 0,1 Sekunden lang. (Aus für 0,1 Sekunden)	Betriebsstörung im Akku oder im Ladegerät

- Bezüglich der Temperaturen und der Ladezeit des Akkus. Die Temperaturen und die Ladezeit sind in **Tabelle 2** angegeben.

**Tabelle 2**

Ladegerät		UC18YFSL
Akku		
Ladespannung	V	14,4 – 18
Gewicht	kg	0,5
Temperaturen, bei denen der Akku geladen werden kann		0°C – 50°C
Ladezeit für Akkuleistung, ungefähr (bei 20 °C)		
1,5 Ah	min.	22
2,0 Ah	min.	30
2,5 Ah	min.	35
3,0 Ah	min.	45
4,0 Ah	min.	60
5,0 Ah	min.	75
Anzahl an Akkuzellen		4 – 10

**HINWEIS**

Die Aufladezeit kann je nach Temperatur und Spannung der Stromquelle unterschiedlich sein.

**VORSICHT**

Wenn das Ladegerät ständig in Betrieb war, wird es heiß, das stellt eine Ursache für Ausfälle dar. Sobald der Ladevorgang abgeschlossen ist, lassen Sie das Ladegerät vor dem nächsten Ladevorgang 15 Minuten ruhen.

**4. Ziehen Sie den Netzstecker des Ladegeräts aus der Steckdose.**

**5. Halten Sie das Ladegerät fest und ziehen Sie den Akku heraus.**

**HINWEIS**

Ziehen Sie den Akku nach der Benutzung des Ladegeräts unbedingt aus diesem heraus und bewahren Sie ihn dann auf.

**VORSICHT**

- Wenn der Akku geladen wird, während er heiß ist, weil er längere Zeit direkter Sonneneinstrahlung ausgesetzt gewesen ist, oder die Batterie eben erst in Gebrauch gewesen ist, leuchtet die Kontrolllampe des Ladegeräts 1 Sekunde lang auf, erlischt für 0,5 Sekunden (aus für 0,5 Sekunden). Lassen Sie in einem solchen Fall den Akku erst abkühlen, bevor Sie mit dem Aufladen beginnen.
- Wenn die Kontrolllampe flackert (in 0,2-Sekunden-Intervallen), kontrollieren Sie den Akkuanschluss des Ladegerätes auf Fremdkörper und entfernen Sie diese bei Bedarf. Wenn keine Fremdkörper vorhanden sind, liegt wahrscheinlich eine Fehlfunktion des Akkus oder Ladegeräts vor. Die Teile vom autorisierten Kundendienst prüfen lassen.
- Da der eingebaute Mikrocomputer etwa 3 Sekunden braucht, um zu bestätigen, dass der Akku, der mit dem Ladegerät geladen wurde, herausgenommen wurde, warten Sie mindestens 3 Sekunden, bevor Sie ihn wieder einlegen, um den Ladevorgang fortzusetzen. Wird der Akku innerhalb von 3 Sekunden wieder eingelegt, kann es sein, dass er nicht richtig aufgeladen wird.
- Wenn die Kontrolllampe nicht rot blinkt (jede Sekunde), obwohl das Stromkabel an der Stromquelle eingesteckt ist, bedeutet das, dass möglicherweise der Schutzstromkreis des Ladegeräts aktiviert wurde.

Ziehen Sie den Stecker aus der Steckdose und stecken Sie ihn nach etwa 30 Sekunden wieder ein. Blinkt dann die Kontrolllampe immer noch nicht (alle Sekunden), bringen Sie das Ladegerät bitte zu einem autorisierten Servicezentrum von HiKOKI.

**MONTAGE UND BETRIEB**

Aktion	Abbildung	Seite
Herausnehmen und Einlegen des Akkus	1	147
Laden	2	147
Ladestandskontrollleuchte	3	147
Benutzung des LED-Lichts	4	147
Montage des Anwendungswerkzeugs	5	148
Bedienung des Schalters	6	149
Einstellung der Betriebsgeschwindigkeit*1	7	149
Sägen	8	149
Schleifen	9	149
Auswahl von Zubehör*2	—	150

Das Werkzeug ist mit zwei Modi ausgestattet: „Standardmodus“ und „AUTO-Modus“.

**(1) Standard-Modus**

Sie können die Vibrationsfrequenz von 6000 bis 20000 min<sup>-1</sup> durch Einstellen des Reglers von „1“ bis „5“ ändern.

**(2) AUTO-Modus**

Je nach der Arbeitsbelastung wird im AUTO-Modus „A“ die Vibrationsfrequenz automatisch auf 15000 min<sup>-1</sup> oder 20000 min<sup>-1</sup> geändert. Dies senkt die Vibrationen und den Geräuschpegel vor und während des Betriebs.

Stellen Sie den Regler für den Modus und die Geschwindigkeit ein, die am besten zu Ihren Arbeitsbedingungen und Materialien passen.

**\*1 Betriebsdrehzahl**

Modus	Skala	Vibrationsfrequenz
Standardmodus	1 – 5	6000 – 20000 min <sup>-1</sup>
AUTO-Modus	A	Ohne Last: 15000 min <sup>-1</sup> Mit Last: 20000 min <sup>-1</sup>

Im AUTO-Modus erreicht die Vibrationsfrequenz möglicherweise nicht 20000 min<sup>-1</sup> oder kehrt zu 15000 min<sup>-1</sup> zurück, je nach den Variablen wie zum Beispiel der Art der Arbeit oder dem verwendeten Zubehör.

**\*2 Wählen Sie das Zubehör aus, das für eine spezielle Aufgabenstellung geeignet ist.**

Detaillierte Informationen erhalten Sie bei einem von HiKOKI autorisierten Kundendienstzentrum.

**WARTUNG UND INSPEKTION**

**1. Inspektion des Anwendungswerkzeugs**

Dauernde Verwendung eines stumpfen oder beschädigten Anwendungswerkzeugs führt zu reduzierter Schneidleistung und kann zur Überlastung des Motors führen. Ersetzen Sie das Anwendungswerkzeug durch ein neues, sobald Sie stärkere Abnutzung bemerken.

# Deutsch

## 2. Inspektion der Befestigungsschrauben

Untersuchen Sie regelmäßig alle Befestigungsschrauben und stellen Sie sicher, dass sie richtig festgezogen sind. Sollte sich eine der Schrauben lockern, ziehen Sie sie sofort wieder fest an. Falls dies nicht getan wird, könnte das zu ernsthaften Gefahren führen.

## 3. Wartung des Motors

Die Wicklung des Motors ist das „Herzstück“ des Elektrowerkzeugs. Wenden Sie die gebotene Sorgfalt auf, um sicherzustellen, dass die Wicklung nicht beschädigt und/oder mit Öl oder Wasser benetzt wird.

## 4. Außenreinigung

Wenn das Werkzeug schmutzig ist, wischen Sie es mit einem weichen trockenen Tuch oder einem mit Seifenwasser befeuchteten Tuch ab. Kein Chlorlösungsmittel, Benzin oder Farbenverdünner verwenden, da diese Kunststoffe aufweichen.

## 5. Lagerung

Das Werkzeug bei einer Temperatur von unter 40 °C und außerhalb der Reichweite von Kindern lagern.

## HINWEIS

Aufbewahren von Lithiumionenbatterien.  
Vergewissern Sie sich, dass die Lithiumionenbatterien voll aufgeladen sind, bevor Sie sie lagern.  
Das Lagern der Akkus über längere Zeit (3 Monate oder mehr) mit einem niedrigen Ladestand kann zu einer Leistungsminde rung führen, welche die Nutzungszeit der Akkus deutlich verkürzt oder mit sich bringt, dass die Akkus keine Ladung mehr halten können.  
Eine deutliche Verkürzung der Nutzungszeit kann jedoch durch wiederholtes Aufladen und zwei- bis fünfmaliges Benutzen der Akkus wieder behoben werden.  
Sollte die Nutzungszeit trotz wiederholtem Aufladen und Benutzung extrem kurz sein, betrachten Sie die Akkus als tot und kaufen Sie neue Akkus.

## VORSICHT

Bei Betrieb und Wartung von Elektrowerkzeugen müssen die Sicherheitsvorschriften und Normen beachtet werden.

### Wichtiger Hinweis zu den Akkus für Akku-Geräte von HiKOKI

Verwenden Sie immer unsere angegebenen Originalakkus. Wir können die Sicherheit und die Leistung unseres Akku-Gerätes nicht gewährleisten, wenn andere als die von uns angegebenen Akkus verwendet werden, oder wenn der Akku zerlegt und verändert wird (etwa durch Zerlegen und Ersetzen von Zellen oder anderen innen gelegenen Teilen).

## GARANTIE

Auf HiKOKI-Elektrowerkzeuge gewähren wir eine Garantie unter Zugrundelegung der jeweils geltenden gesetzlichen und landesspezifischen Bedingungen. Dieses Garantie erstreckt sich nicht auf Schäden, die auf Missbrauch, bestimmungswidrigen Einsatz oder normalen Verschleiß zurückzuführen sind. Im Schadensfall senden Sie das nicht zerlegte Elektrowerkzeug zusammen mit dem GARANTIESCHEIN, den Sie am Ende dieser Bedienungsanleitung finden, an ein von HiKOKI autorisiertes Servicezentrum.

---

## Information über Betriebslärm und Vibration

Die gemessenen Werte wurden entsprechend EN60745 bestimmt und in Übereinstimmung mit ISO 4871 ausgewiesen.

Gemessener A-gewichteter Schallpegel: 92 dB (A)  
Gemessener A-gewichteter Schalldruck: 81 dB (A)  
Messunsicherheit K: 3 dB (A).

Gehörschutz tragen.

Gesamtvibrationswerte (3-Achsen-Vektorsumme), bestimmt gemäß EN60745.

Vibrationsemissionswert  $a_{hv}$  = 10,5 m/s<sup>2</sup>  
Messunsicherheit K = 1,5 m/s<sup>2</sup>

---

Der angegebene Vibrationsgesamt wert wurde nach einer Standardtestmethode gemessen und kann zum Vergleich zwischen verschiedenen Werkzeugen dienen.

Er kann auch für eine Vorbeurteilung der Aussetzung verwendet werden.

## WARNUNG

- Der Vibrationsemissionswert während der tatsächlichen Benutzung des Elektrowerkzeugs kann von dem deklarierten Gesamtwert abweichen, abhängig davon, wie das Werkzeug verwendet wird.
- Legen Sie Sicherheitsmaßnahmen zum Schutz des Bedieners fest, die auf einer Expositionseinschätzung unter den tatsächlichen Benutzungsbedingungen beruhen (unter Berücksichtigung aller Bereiche des Betriebszyklus, darunter neben der Triggerzeit auch die Zeiten, in denen das Werkzeug ausgeschaltet ist oder im Leerlaufbetrieb läuft).

---

## HINWEIS

Aufgrund des ständigen Forschungs- und Entwicklungsprogramms von HiKOKI sind Änderungen der hier gemachten technischen Angaben vorbehalten.

---

## AVERTISSEMENTS DE SÉCURITÉ GÉNÉRAUX POUR L'OUTIL

### ⚠ AVERTISSEMENT

Lire tous les avertissements de sécurité, instructions, illustrations et spécifications donnés avec cet outil électrique.

*Le non-respect de toutes les instructions indiquées ci-dessous peut entraîner une électrocution, un incendie et/ou de graves blessures.*

**Conservé tous les avertissements et toutes les instructions pour pouvoir s'y reporter ultérieurement.**

*Le terme « outil » dans les avertissements fait référence à l'outil électrique alimenté par le secteur (avec cordon d'alimentation) ou à l'outil fonctionnant sur batterie (sans cordon d'alimentation).*

#### 1) Sécurité de la zone de travail

a) **Conservé la zone de travail propre et bien éclairée.**

*Les zones en désordre ou sombres sont propices aux accidents.*

b) **Ne pas faire fonctionner les outils électriques en atmosphère explosive, par exemple en présence de liquides inflammables, de gaz ou de poussières.**

*Les outils électriques produisent des étincelles qui peuvent enflammer les poussières ou les fumées.*

c) **Maintenir les enfants et les badauds à l'écart pendant l'utilisation de l'outil.**

*Les distractions peuvent faire perdre le contrôle de l'outil à l'utilisateur.*

#### 2) Sécurité électrique

a) **Il faut que les fiches de l'outil électrique soient adaptées au socle. Ne jamais modifier la fiche de quelque façon que ce soit. Ne pas utiliser d'adaptateurs avec des outils à branchement de terre.**

*Des fiches non modifiées et des socles adaptés réduiront le risque de décharge électrique.*

b) **Éviter tout contact du corps avec des surfaces reliées à la terre telles que les tuyaux, les radiateurs, les cuisinières et les réfrigérateurs.**

*Il existe un risque accru de décharge électrique si le corps de l'utilisateur est relié à la terre.*

c) **Ne pas exposer les outils à la pluie ou à des conditions humides.**

*La pénétration d'eau à l'intérieur d'un outil augmentera le risque de décharge électrique.*

d) **Ne pas maltraiter le cordon. Ne jamais utiliser le cordon pour porter, tirer ou débrancher l'outil. Maintenir le cordon à l'écart de la chaleur, du lubrifiant, des arêtes ou des parties en mouvement. Des cordons endommagés ou emmêlés augmentent le risque de décharge électrique.**

e) **Lorsqu'on utilise un outil à l'extérieur, il faut utiliser un prolongateur adapté à l'utilisation extérieure.**

*L'utilisation d'un cordon adapté à l'utilisation extérieure réduit le risque de décharge électrique.*

f) **Si l'usage d'un outil dans un emplacement humide est inévitable, utiliser une alimentation protégée par un dispositif différentiel à courant résiduel (DDR).**

*L'usage d'un DDR réduit le risque de décharge électrique.*

#### 3) Sécurité des personnes

a) **Rester vigilant, regarder ce que l'on est en train de faire et faire preuve de bon sens dans son utilisation de l'outil.**

**Ne pas utiliser un outil lorsqu'on est fatigué ou sous l'emprise de drogues, d'alcool ou de médicaments.**

*Un moment d'inattention en cours d'utilisation d'un outil peut entraîner des blessures graves.*

b) **Utiliser un équipement de sécurité. Toujours porter des verres de protection.**

*L'utilisation d'un équipement de protection comme un masque antipoussière, des chaussures de sécurité antidérapantes, un casque de sécurité ou des protections auditives dans des conditions appropriées réduira les risques de blessures corporelles.*

c) **Éviter tout démarrage intempestif. S'assurer que l'interrupteur est en position d'arrêt avant de brancher l'outil au secteur et/ou à la batterie, de le ramasser ou de le porter.**

*Porter un outil en ayant le doigt sur l'interrupteur ou brancher un outil dont l'interrupteur est en position de marche est source d'accidents.*

d) **Retirer toute clé de réglage avant de mettre l'outil en marche.**

*Une clé laissée fixée sur une partie tournante de l'outil peut donner lieu à des blessures.*

e) **Ne pas se pencher trop loin. Garder une position et un équilibre adaptés à tout moment.**

*Cela permet un meilleur contrôle de l'outil dans des situations inattendues.*

f) **S'habiller de manière adaptée. Ne pas porter de vêtements amples ou de bijoux. Gardez vos cheveux et vos vêtements loin des pièces mobiles.**

*Les pièces en mouvement peuvent happer les vêtements amples, les bijoux ou les cheveux longs.*

g) **Si des dispositifs sont fournis pour le raccordement d'équipements pour l'extraction et la récupération des poussières, s'assurer qu'ils sont connectés et correctement utilisés.**

*Utiliser des collecteurs de poussière peut réduire les risques dus aux poussières.*

h) **La familiarité acquise par une utilisation fréquente des outils ne doit pas vous rendre complaisant et vous faire ignorer les principes de sécurité des outils.**

*Un geste imprudent peut causer de graves blessures en une fraction de seconde.*

#### 4) Utilisation et entretien de l'outil

a) **Ne pas forcer l'outil. Utiliser l'outil adapté à l'application souhaitée.**

*Si l'on utilise l'outil électrique adéquat en respectant le régime pour lequel il a été conçu, il réalisera un travail de meilleure qualité et plus sûr.*

b) **Ne pas utiliser l'outil si l'interrupteur ne permet pas de passer de l'état de marche à arrêt et vice versa.**

*Un outil électrique ne pouvant être contrôlé par l'interrupteur représente un danger et doit être réparé.*

c) **Débrancher la fiche de la source d'alimentation et/ou retirer la batterie de l'outil, si elle est détachable, avant tout réglage, changement d'accessoires ou avant de ranger l'outil.**

*Ces mesures de sécurité préventives réduiront les risques de démarrage accidentel de l'outil électrique.*

d) **Après utilisation, ranger l'outil électrique hors de portée des enfants et ne laisser aucune personne l'utiliser si elle n'est pas familiarisée avec les outils électriques ou ces instructions.**

*Les outils électriques représentent un danger entre des mains inexpertes.*

# Français

- e) **Entretien des outils électriques et les accessoires.** Assurez-vous que les pièces en mouvement ne sont pas désalignées ou coincées, qu'aucune pièce n'est cassée ou que l'outil électrique n'a subi aucun dommage pouvant affecter son bon fonctionnement. Si l'outil électrique est endommagé, le faire réparer avant de le réutiliser.  
*De nombreux accidents sont dus à des outils mal entretenus.*
- f) **Garder affûtés et propres les outils permettant de couper.**  
*Un outil bien entretenu aux bords bien affûtés risquera moins de se coincer et sera plus facile à maîtriser.*
- g) **Utiliser l'outil, les accessoires et les lames, etc., conformément à ces instructions, en tenant compte des conditions de travail et du travail à réaliser.**  
*L'utilisation d'un outil électrique à des fins autres que celles prévues est potentiellement dangereuse.*
- h) **Garder les poignées et les surfaces de préhension propres, sèches et exemptes d'huile et de graisse.**  
*Les poignées et surfaces de préhension glissantes ne permettent pas de manipuler et de contrôler l'outil de manière sûre dans des situations inattendues.*
- 5) **Utilisation des outils fonctionnant sur batteries et précautions d'emploi**
- a) **Ne recharger qu'avec le chargeur spécifié par le fabricant.**  
*Un chargeur qui est adapté à un type de bloc de batteries peut créer un risque de feu lorsqu'il est utilisé avec un autre type de bloc de batteries.*
- b) **N'utiliser les outils qu'avec des blocs de batteries spécifiquement désignés.**  
*L'utilisation de tout autre bloc de batteries peut créer un risque de blessure et de feu.*
- c) **Lorsqu'un bloc de batteries n'est pas utilisé, le maintenir à l'écart de tout autre objet métallique, par exemple trombones, pièces de monnaie, clés, clous, vis ou autres objets de petite taille qui peuvent donner lieu à une connexion d'une borne à une autre.**  
*Le court-circuitage des bornes d'une batterie entre elles peut causer des brûlures ou un feu.*
- d) **Dans de mauvaises conditions, du liquide peut être éjecté de la batterie ; éviter tout contact. En cas de contact accidentel, nettoyer à l'eau. Si le liquide entre en contact avec les yeux, rechercher en plus une aide médicale.**  
*Le liquide éjecté des batteries peut causer des irritations ou des brûlures.*
- e) **Ne pas utiliser un bloc batterie ou un outil qui est endommagé ou modifié.**  
*Des batteries endommagées ou modifiées peuvent présenter un comportement imprévisible pouvant provoquer un incendie, une explosion ou un risque de blessures.*
- f) **Ne pas exposer un bloc batterie ou un outil à un feu ou à des températures excessives.**  
*L'exposition à un feu ou à des températures supérieures à 130 °C peut provoquer une explosion.*
- g) **Suivre toutes les instructions de charge et ne pas charger le pack batterie ou l'outil en dehors de la plage de température spécifiée dans les instructions.**  
*Une charge incorrecte ou à des températures en dehors de la plage spécifiée peut endommager la batterie et augmente le risque d'incendie.*
- 6) **Maintenance et entretien**
- a) **Faire entretenir l'outil par un réparateur qualifié utilisant uniquement des pièces de rechange identiques.**  
*Cela assurera le maintien de la sécurité de l'outil.*
- b) **Ne jamais réaliser la maintenance sur des packs batterie endommagés.**  
*La maintenance des blocs batterie ne doit être réalisée que par le fabricant ou des personnes autorisées.*

## PRECAUTIONS

**Maintenir les enfants et les personnes infirmes éloignés.**

**Lorsque les outils ne sont pas utilisés, ils doivent être rangés hors de portée des enfants et des personnes infirmes.**

## AVERTISSEMENTS DE SÉCURITÉ DE L'OUTIL MULTITOOL SANS FIL

1. **Tenir l'outil électrique par les surfaces isolées permettant de l'agripper pour effectuer une opération où l'accessoire de coupe peut entrer en contact avec des fils électriques masqués.**

Le contact de l'accessoire de coupe avec un fil sous tension peut transmettre du courant dans les pièces métalliques exposées de l'outil et communiquer une décharge électrique à l'opérateur.

## AVERTISSEMENTS DE SÉCURITÉ SUPPLÉMENTAIRES

1. Maintenez toujours fermement l'outil avec une main sur le logement (Fig. 10). Ne touchez pas la partie métallique.
2. Assurez-vous que la zone à perforer ne présente aucun obstacle masqué, notamment un câblage électrique ou des conduites d'eau ou de gaz. Percer dans les éléments mentionnés ci-dessus présente un risque de décharge électrique ou de court-circuit, de fuite de gaz ou d'autres dangers susceptibles de provoquer des accidents ou des blessures graves.
3. Tenir fermement l'outil pendant le fonctionnement. Ne pas respecter cette consigne présente un risque d'accident ou de blessures.
4. Fixer la pièce à percer en place. Une pièce serrée avec des dispositifs de serrage ou placée dans un étai est maintenue plus solidement en place qu'avec les mains.
5. Préparer et vérifier l'environnement de travail. Vérifier si l'environnement de travail convient aux précautions suivantes.
6. Les particules de poussière telles que l'amiante ou la silice sont dangereuses pour la santé. Lorsque vous travaillez avec des matériaux contenant ces composants, prenez les mesures anti-poussière adéquates.
7. Travail avec du métal peut provoquer des étincelles. Assurez-vous qu'il n'y a pas de matériaux combustibles et inflammables à proximité et qu'ils sont rangés dans un endroit sûr.
8. Ne pas laisser de corps étrangers pénétrer par le trou de raccord de la batterie rechargeable.
9. Ne jamais désassembler la batterie rechargeable et le chargeur.
10. Ne jamais court-circuiter la batterie rechargeable. Le court-circuitage de la batterie provoquera un courant électrique puissant et une surchauffe. Cela présente un risque de brûlure ou de dégâts à la batterie.
11. Ne pas jeter la batterie au feu. Elle pourrait exploser.



12. Apporter la batterie au magasin où elle a été achetée dès que la durée de vie de post-charge de la batterie devient trop courte pour une utilisation pratique. Ne pas jeter de batterie usagée.
  13. Ne pas insérer d'objets dans les fentes d'aération du chargeur. L'insertion d'objets métalliques ou de produits inflammables dans les fentes d'aération du chargeur présente un risque d'électrocution ou de dégât du chargeur.
  14. Après utilisation pour travaux de coupe ou de meulage en continu, laisser l'appareil reposer pendant 15 minutes lors du remplacement de la batterie. La température du moteur, du commutateur, etc. augmentera si le travail est repris tout de suite après le remplacement de la batterie, ce qui risque de provoquer un grillage.
  15. Le moteur peut s'arrêter en cas de surcharge de l'outil. Le cas échéant, relâcher le commutateur de l'outil et éliminer la cause de la surcharge.
  16. L'utilisation de la batterie dans un environnement froid (en dessous de 0 degré centigrade) peut parfois entraîner un affaiblissement du couple de serrage et une réduction du volume de travail. Il s'agit toutefois d'un phénomène purement temporaire, et la batterie recommencera à fonctionner normalement lorsqu'elle se sera réchauffée.
  17. Ne pas regarder directement dans la lumière. Cela pourrait provoquer des lésions oculaires.
  18. Ne touchez pas l'outil d'application, sa zone de fixation ou toute autre surface métallique immédiatement après utilisation car ils seront chauds. Cela pourrait entraîner des brûlures ou des blessures.
  19. Assurez-vous que personne ne se trouve en dessous de l'outil lorsqu'il est utilisé sur des emplacements élevés. Laisser tomber l'outil ou le matériel peut entraîner un accident ou des blessures.
  20. Ne jamais appliquer une force excessive à l'outil d'application lorsque vous travaillez. Ceci risquerait de casser l'outil d'application ou d'endommager le moteur.
  21. Ne laissez pas l'outil en marche sans surveillance sur le sol, sur la table ou dans d'autres lieux. Cela risque de causer des blessures.
  22. Lors de la mise en place des outils d'application, prenez garde à ne pas vous faire pincer les doigts ou d'autres extrémités par le levier.
  23. Si l'outil d'application ne semble pas desserré ou inégale après l'avoir fixé sur l'appareil, suivez les instructions de **Fig. 5** et refixez l'outil. L'utilisation de l'appareil avec un outil d'application desserré ou inégal peut entraîner des blessures.
  24. Lorsque vous allumez l'outil, assurez-vous que l'outil d'application n'est en contact avec aucun matériaux et fournitures. Vous risquez sinon de vous blesser.
  25. Pour une efficacité de coupe, réglez le mode de l'outil d'application en fonction des conditions de la tâche et des matériaux à couper.
  26. Après utilisation, assurez-vous de ne pas placer l'outil à proximité des copeaux ou de la sciure avant son arrêt total, car il pourrait les aspirer.
  27. Ne pas polir le bois avec du papier à poncer utilisé pour le polissage de métal.
  28. N'utilisez pas du papier à poncer usé ou encrassé.
1. Lorsque la charge restante de la batterie diminue, le moteur s'arrête.  
Dans ce cas de figure, charger immédiatement la batterie.
  2. En cas de surcharge de l'outil, le moteur peut s'arrêter. Dans ce cas, relâcher le commutateur de l'outil et éliminer les causes de la surcharge. Après cela, vous pouvez l'utiliser à nouveau.
  3. En cas de surchauffe due à un travail trop intensif, l'alimentation de la batterie peut se couper.  
Dans ce cas, arrêtez toute utilisation de la batterie et la laisser refroidir. Après cela, vous pouvez l'utiliser à nouveau.

En outre, respecter la précaution et l'avertissement suivants.

## AVERTISSEMENT

Afin d'éviter toute fuite de la batterie, génération de chaleur, émission de fumée, explosion et inflammation, respecter scrupuleusement les précautions suivantes :

1. S'assurer que les copeaux et la poussière ne s'accumulent pas sur la batterie.
  - Pendant la tâche, s'assurer que les copeaux et la poussière ne tombent pas sur la batterie.
  - S'assurer que les copeaux et la poussière qui tombent sur l'outil lors de la tâche ne s'accumulent pas sur la batterie.
  - Ne pas conserver une batterie inutilisée dans un endroit qui est exposé aux copeaux et à la poussière.
  - Avant de stocker une batterie, retirer tous les copeaux et la poussière qui ont pu y adhérer et ne pas la ranger avec des pièces métalliques (vis, clous, etc.).
2. Ne pas percer la batterie à l'aide d'un objet pointu tel qu'un clou. Ne pas la frapper à l'aide d'un marteau. Ne pas marcher dessus, ni la lancer ou la soumettre à un choc physique important.
3. Ne pas utiliser une batterie dont l'extérieur est déformé ou laisse penser qu'elle est défectueuse.
4. Ne pas insérer la batterie à l'envers (pôles inversés).
5. Ne pas raccorder directement la batterie à une prise électrique ou à un allume-cigare.
6. Ne pas utiliser la batterie à d'autres fins que celle spécifiée.
7. En cas d'échec du chargement d'une batterie, même après un certain délai, arrêter immédiatement le rechargement.
8. Ne pas exposer la batterie à des températures ou une pression élevées (four à micro-ondes, séchoir, conteneur sous haute pression).
9. Maintenir la batterie à l'écart de toute flamme en cas de détection d'une fuite ou d'une mauvaise odeur.
10. Ne pas utiliser à proximité d'une source puissante d'électricité statique.
11. En cas de fuite de la batterie, de mauvaise odeur, de génération de chaleur, de décoloration, de déformation ou d'anomalie en cours d'utilisation, de rechargement ou d'entreposage, ôter immédiatement la batterie de l'équipement ou du chargeur de batterie et cesser de l'utiliser.
12. N'immergez pas la batterie ou ne laissez aucun liquide couler à l'intérieur. La pénétration de liquide conducteur, tel que de l'eau, peut provoquer des dégâts et entraîner un incendie ou une explosion. Rangez la batterie dans un endroit frais et sec, et à distance de tout objet inflammable. Les atmosphères à gaz corrosifs doivent être évitées.

## ATTENTION

1. En cas de projection dans les yeux du liquide ayant fui de la batterie, ne pas se frotter les yeux, les rincer à l'eau claire et contacter immédiatement un médecin.  
En l'absence de traitement, le liquide peut provoquer des lésions oculaires.
2. En cas de projection du liquide ayant fui de la batterie sur la peau ou les vêtements, rincer immédiatement ces derniers à l'eau claire (au robinet).  
Le liquide peut provoquer une irritation de la peau.

## PRÉCAUTIONS RELATIVES À LA BATTERIE AU LITHIUM-ION

Pour prolonger sa durée de vie, la batterie lithium-ion est équipée d'une fonction de protection qui coupe automatiquement l'alimentation.

Dans les cas 1 à 3 décrits ci-dessous, il est possible que le moteur s'arrête lors de l'utilisation de ce produit, même si le commutateur est actionné. Il ne s'agit pas d'un dysfonctionnement, mais du fonctionnement normal de la protection.

## Français

3. En cas de détection de rouille, de mauvaise odeur, de surchauffe, de décoloration, de déformation et/ou autres anomalies lors de la première utilisation de la batterie, ne pas utiliser cette dernière et la renvoyer au fournisseur ou au fabricant.

### AVERTISSEMENT

Si des corps étrangers conducteurs s'introduisent dans la borne de la batterie lithium-ion, un court-circuit peut se produire dans la batterie et provoquer un incendie. Lors du stockage d'une batterie lithium-ion, veiller à suivre scrupuleusement les instructions suivantes.

- Ne pas placer de débris conducteurs, de clous ou de morceaux de fils électriques en fer ou en cuivre dans le boîtier de rangement.
- Pour éviter tout court-circuit, charger la batterie dans l'outil ou insérer le couvercle de la batterie à fond, de manière à ne plus voir le ventilateur.

## À PROPOS DU TRANSPORT DE LA BATTERIE LITHIUM-ION

Lors du transport d'une batterie lithium-ion, veuillez observer les précautions suivantes.

### AVERTISSEMENT

Informez la société de transport qu'un paquet contient une batterie lithium-ion, informez la société de sa puissance de sortie et suivez les instructions de la société de transport lors de l'organisation du transport.

- Les batteries lithium-ion qui dépassent une puissance de sortie de 100 Wh font partie de la classification de transport des produits dangereux et nécessitent l'application de procédures spéciales.
- Pour un transport vers l'étranger, vous devez vous conformer aux lois internationales et aux normes et réglementations en vigueur dans le pays de destination.
- Si le BSL36B18 (vendu séparément) est installé dans l'outil électrique, la puissance de sortie dépassera 100 Wh et l'unité sera classée comme marchandise dangereuse selon la classification du fret.

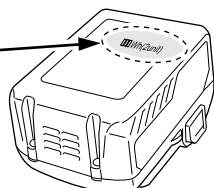
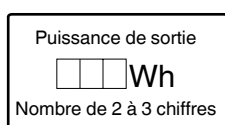

	Pour les pays européens uniquement Ne pas jeter les appareils électriques dans les ordures ménagères ! Conformément à la directive européenne 2012/19/UE relative aux déchets d'équipements électriques ou électroniques (DEEE), et à sa transposition dans la législation nationale, les appareils électriques doivent être collectés à part et être soumis à un recyclage respectueux de l'environnement.
V	Tension nominale
$n_0$	Vitesse à vide
min <sup>-1</sup>	Oscillations par minute
	Angle d'oscillation, total (gauche/droite)
	Poids* (Selon la procédure EPTA 01/2014)
	Bouton ON
	Bouton OFF
	Débrancher la batterie
	Blocage
	Débloccage
	Cale
	Papier à poncer
	Lame
	Lame
	Trait de scie
	Boîte d'accessoires
	Capacité de la batterie
	Commutateur de puissance batterie résiduelle
	La puissance résiduelle de la batterie est presque nulle. Recharger la batterie le plus vite possible.
	La puissance résiduelle de la batterie est à la moitié.
	La puissance résiduelle de la batterie est suffisante.
	Action interdite

Selon la batterie jointe. Le poids le plus lourd est mesuré avec BSL36B18 (vendue séparément).

## ACCESSOIRES STANDARD

Outre l'unité principale (1 unité), l'emballage contient les accessoires répertoriés à la page 146.

Les accessoires standard sont sujets à changement sans préavis.

## SYMBOLES

### AVERTISSEMENT

Les symboles suivants sont utilisés pour l'outil. Bien se familiariser avec leur signification avant d'utiliser l'outil.

	CV18DBL: Multi Tool sans fil
	Pour réduire les risques de blessures, l'utilisateur doit lire le manuel d'utilisation.

## APPLICATIONS

- Coupe nette et coupe de poche de différents matériaux
- Découlement de carreaux, isolation, etc.
- Polissage de matériaux en bois, etc.

## SPÉCIFICATIONS

Les spécifications de cet outil sont énumérées dans le tableau de la page 146.

### REMARQUE





Par suite du programme permanent de recherche et de développement HiKOKI, ces spécifications peuvent faire l'objet de modifications sans avis préalable.

## CHARGE

Avant d'utiliser l'outil électrique, charger la batterie comme suit.

1. **Branchez le cordon d'alimentation du chargeur à une prise secteur.**  
Quand on raccorde la fiche du chargeur à une prise murale, la lampe témoin clignote en rouge (à intervalles d'une seconde).
2. **Insérer la batterie dans le chargeur.**  
Insérez fermement la batterie dans le chargeur comme illustré sur Fig. 2.
3. **Charge**  
Quand une batterie est insérée dans le chargeur, la charge commence et la lampe témoin s'allume en rouge. Quand la batterie est complètement chargée, la lampe témoin clignote en rouge. (À intervalles d'une seconde) (Voir **Tableau 1**)
- **Pilot indication de lampe**  
Les indications de la lampe témoin sont indiquées dans le **Tableau 1**, selon l'état du chargeur ou de la batterie rechargeable.

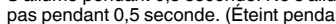
Tableau 1

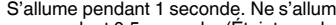
		Indications de la lampe témoin		
Lampe témoin (rouge)	Avant la charge	Clignote	S'allume pendant 0,5 seconde. Ne s'allume pas pendant 0,5 seconde. (Éteint pendant 0,5 seconde) 	/
	Pendant la charge	S'allume	S'allume sans interruption 	
	Charge terminée	Clignote	S'allume pendant 0,5 seconde. Ne s'allume pas pendant 0,5 seconde. (Éteint pendant 0,5 seconde) 	
	Veille en surchauffe	Clignote	S'allume pendant 1 seconde. Ne s'allume pas pendant 0,5 seconde. (Éteint pendant 0,5 seconde) 	
	Charge impossible	Scintille	S'allume pendant 0,1 seconde. Ne s'allume pas pendant 0,1 seconde. (Éteint pendant 0,1 seconde) 	Batterie en surchauffe. Impossible de charger. (La charge commencera une fois que la batterie sera froide).
				Anomalie de la batterie ou du chargeur

- Au sujet des températures et de la durée de charge de la batterie.  
Les températures et la durée de charge sont indiquées dans le **Tableau 2**

Tableau 2

Batterie		Chargeur	UC18YFSL
Tension de charge	V		14,4 À 18
Poids	kg		0,5
Températures de recharge de la batterie			0°C À 50°C
Durée de charge selon la capacité de la batterie, approx. (à 20°C)			
1,5 Ah	min.		22
2,0 Ah	min.		30
2,5 Ah	min.		35
3,0 Ah	min.		45
4,0 Ah	min.		60
5,0 Ah	min.		75
Nombre de piles			4 À 10

### REMARQUE

Le temps de recharge peut varier selon la température et la tension de la source d'alimentation.

### ATTENTION

Si le chargeur de batterie a été utilisé en continu, une surchauffe risque de se produire, ce qui peut provoquer des dysfonctionnements. Une fois la charge terminée, attendez 15 minutes avant la prochaine charge.

4. **Débrancher le cordon d'alimentation du chargeur de la prise secteur.**

5. **Tenir fermement le chargeur et dégager la batterie.**

### REMARQUE

Bien sortir la batterie du chargeur après usage, et la conserver.

### ATTENTION

- Si la batterie est chargée alors qu'elle est encore chaude parce qu'elle a été laissée longtemps dans un endroit exposé à la lumière directe du soleil ou qu'elle vient d'être utilisée, la lampe témoin du chargeur s'allume pendant 1 seconde, ne s'allume pas pendant 0,5 secondes (arrêt pendant 0,5 secondes). Dans ce cas, commencez par laisser la batterie refroidir avant de démarrer le chargement.

# Français

- Lorsque la lampe témoin scintille (à intervalles de 0,2 seconde), vérifiez la présence de corps étrangers dans le connecteur de batterie du chargeur. En l'absence de corps étrangers, il s'agit probablement d'un dysfonctionnement de la batterie ou du chargeur. Les confier à un service d'entretien autorisé.
- Comme le micro-ordinateur intégré nécessite environ 3 secondes pour confirmer le chargement de la batterie lorsque le chargeur est retiré, attendez au moins 3 secondes avant de le réinsérer pour poursuivre le chargement. Si la batterie est réinsérée dans un délai de 3 secondes, elle n'est peut-être pas correctement chargée.
- Si la lampe témoin ne clignote pas en rouge (toutes les secondes), même avec le cordon du chargeur branché sur l'alimentation, cela indique que le circuit de protection du chargeur est peut-être activé. Débrancher le cordon ou la fiche de l'alimentation, puis rétablir la connexion au bout d'une trentaine de secondes. Si cela ne provoque toujours pas le clignotement en rouge (toutes les secondes) de la lampe témoin, apporter le chargeur dans un service après-vente HiKOKI agréé.

de variables tels que le type de travail ou l'accessoire en cours d'utilisation.

- \*2 Sélectionnez les accessoires qui sont adaptés à une tâche spécifique.  
Pour plus de détails, contactez un service après-vente HiKOKI agréé.

## ENTRETIEN ET VÉRIFICATION

1. **Contrôle de l'outil d'application**  
L'utilisation prolongée d'un outil d'application émoussé ou endommagé provoquera une diminution d'efficacité de coupe et peut provoquer une surcharge du moteur. Remplacez l'outil d'application avec un nouveau, dès qu'une abrasion excessive apparaît.
2. **Vérification des vis de fixation**  
Vérifier régulièrement toutes les vis de fixation et s'assurer qu'elles sont bien serrées. S'il advient qu'une vis se desserre, la resserrer immédiatement. Le fait de négliger ce point pourrait entraîner de graves dangers.
3. **Entretien du moteur**  
Le bobinage de l'ensemble moteur est le « cœur » même de l'outil électrique. Veiller soigneusement à ce que ce bobinage ne soit pas endommagé et/ou mouillé par de l'huile ou de l'eau.
4. **Nettoyage de l'extérieur**  
Quand l'outil électrique est sale, l'essuyer avec un chiffon sec et doux ou un chiffon imbibé d'eau savonneuse. Ne pas utiliser de solvant au chlore, d'essence ou de diluant, car ils fondent les matières plastiques.
5. **Rangement**  
Ranger l'outil électrique dans un endroit où la température est inférieure à 40 °C et hors de portée des enfants.

### REMARQUE

Stockage des batteries au lithium-ion.  
S'assurer que les batteries au lithium-ion ont été entièrement chargées avant de les stocker.  
Le stockage prolongé (3 mois ou plus) de batteries faiblement chargées peut entraîner une détérioration des performances, réduisant considérablement la durée d'autonomie des batteries alors incapables de tenir une charge.  
Il est cependant possible de recouvrer la capacité d'autonomie d'une batterie considérablement endommagée en alternant deux à cinq fois charge et utilisation.  
Si la durée d'autonomie de la batterie reste extrêmement courte malgré les charges et utilisations consécutives, considérer la batterie en fin de vie et s'en procurer une neuve.

### ATTENTION

Lors de l'utilisation et de l'entretien d'un outil électrique, respecter les règlements et les normes de sécurité en vigueur dans le pays en question.

## INSTALLATION ET FONCTIONNEMENT

Action	Figure	Page
Retrait et insertion de la batterie	1	147
Charge	2	147
Témoin lumineux de puissance batterie résiduelle	3	147
Comment utiliser la DEL d'éclairage	4	147
Montage de l'outil d'application	5	148
Fonctionnement du commutateur	6	149
Réglage de la vitesse de fonctionnement*1	7	149
Sciage	8	149
Ponçage	9	149
Sélection des accessoires*2	—	150

L'outil est équipé de deux modes : « Mode standard » et « Mode AUTO ».

#### (1) Mode standard

Vous pouvez modifier la fréquence de vibration entre 6000 à 20000 min<sup>-1</sup> en ajustant la molette de « 1 » à « 5 ».

#### (2) Mode AUTO

En fonction de la charge de travail, Mode AUTO « A » modifiera automatiquement la fréquence de vibration sur 15000 min<sup>-1</sup> ou 20000 min<sup>-1</sup>. Ceci a pour effet l'abaissement du bruit et des vibrations avant et pendant le fonctionnement.

Ajustez la molette pour le mode et la vitesse qui conviennent le mieux à la tâche et aux matériaux.

\*1 Vitesse de fonctionnement

Mode	Molette	Fréquence de vibration
Mode standard	1 – 5	6000 – 20000 min <sup>-1</sup>
Mode AUTO	A	Pas de charge : 15000 min <sup>-1</sup> Avec charge : 20000 min <sup>-1</sup>

Avec le Mode AUTO, la fréquence de vibration peut ne pas atteindre 20000 min<sup>-1</sup> ou revenir à 15000 min<sup>-1</sup> en fonction

### Avis important sur les batteries pour outils électriques sans fil HiKOKI

Toujours utiliser une de nos batteries originales spécifiées. Nous ne saurions garantir la sécurité et la performance de notre outil électrique sans fil s'il est utilisé avec une batterie autre que celle que nous avons spécifiée, ou encore si la batterie est démontée et modifiée (par exemple, le démontage et remplacement des cellules ou autres composants internes).

---

## GARANTIE

Nous garantissons que l'ensemble des outils électriques HiKOKI sont conformes aux réglementations spécifiques statutaires/nationales. Cette garantie ne couvre pas les défauts ni les dommages inhérents à une mauvaise utilisation, une utilisation abusive ou l'usure et les dommages normaux. En cas de réclamation, veuillez envoyer l'outil électrique, en l'état, accompagné du CERTIFICAT DE GARANTIE qui se trouve à la fin du mode d'emploi, dans un service après-vente HiKOKI agréé.

---

---

## Au sujet du bruit et des vibrations

Les valeurs mesurées ont été déterminées en fonction de la norme EN60745 et déclarées conformes à ISO 4871.

Niveau de puissance sonore pondérée A : 92 dB (A)

Niveau de pression acoustique pondérée A : 81 dB (A)

Incertitude K : 3 dB (A).

Porter des protections anti-bruit.

Valeurs totales des vibrations (somme vectorielle triaxiale) déterminées conformément à EN60745.

Valeur d'émission de vibration  $a_h = 10,5 \text{ m/s}^2$

Incertitude K = 1,5 m/s<sup>2</sup>

---

La valeur totale des vibrations a été mesurée par une méthode d'essai standard et peut être utilisée pour comparer un outil à un autre.

Elle peut également être utilisée pour une évaluation préliminaire du niveau d'exposition.

## AVERTISSEMENT

- La valeur d'émission de vibrations en fonctionnement de l'outil électrique peut être différente de la valeur totale déclarée, en fonction des utilisations de l'outil.
- Identifier les mesures de protection de l'utilisateur fondées sur une estimation de l'exposition en conditions d'utilisation (tenant compte de tous les aspects du cycle d'utilisation, tels que les moments où l'outil est mis hors tension ou lorsqu'il tourne à vide en plus des temps de déclenchements).

---

## REMARQUE

Par suite du programme permanent de recherche et de développement HiKOKI, ces spécifications peuvent faire l'objet de modifications sans avis préalable.

---

## AVVERTIMENTI GENERALI DI SICUREZZA SUGLI UTENSILI ELETTRICI

### ⚠ AVVERTENZA

Leggere tutti gli avvertimenti di sicurezza, le istruzioni e le specifiche in dotazione con il presente utensile elettrico.

La mancata osservanza di tutte le istruzioni elencate di seguito può provocare scosse elettriche, incendio e/o lesioni gravi.

Salvare tutti gli avvertimenti e le istruzioni per riferimenti futuri.

Il termine "elettroutensili" riportato nelle avvertenze si riferisce agli elettroutensili azionati con alimentazione di rete (via cavi) o a batterie (senza cavi).

#### 1) Sicurezza dell'area operativa

- a) **Mantenere l'area operativa pulita e ordinata.**  
*Aree operative sporche o disordinate possono favorire gli infortuni.*
- b) **Non utilizzare gli elettroutensili in atmosfere esplosive, ad es. in presenza di liquidi, gas o polveri infiammabili.**  
*Gli elettroutensili generano delle scintille che potrebbero accendere la polvere o i fumi.*
- c) **Tenere lontani bambini e astanti durante l'utilizzo degli elettroutensili.**  
*Qualsiasi distrazione può essere causa di perdita di controllo.*

#### 2) Sicurezza elettrica

- a) **Le spine degli elettroutensili devono essere idonee alle prese disponibili. Non modificare mai le prese. Con gli elettroutensili a massa (messi a terra), non utilizzare alcun adattatore.**  
*L'utilizzo di spine intatte e corrispondenti alle prese disponibili ridurrà il rischio di scosse elettriche.*
- b) **Evitare qualsiasi contatto con le superfici a massa o a terra, quali tubi, radiatori, fornelli e frigoriferi.**  
*In caso di messa a terra o massa del corpo, sussiste un maggior rischio di scosse elettriche.*
- c) **Non esporre gli elettroutensili alla pioggia o all'umidità.**  
*La penetrazione di acqua negli elettroutensili aumenterà il rischio di scosse elettriche.*
- d) **Non tirare il cavo. Non utilizzarlo per il trasporto, o per tirare o scollegare l'elettroutensile. Tenere il cavo lontano da fonti di calore, oli, bordi appuntiti o parti in movimento.**  
*Cavi danneggiati o attorcigliati possono aumentare il rischio di scosse elettriche.*
- e) **Durante l'uso degli elettroutensili all'esterno, utilizzare una prolunga idonea per usi esterni.**  
*L'utilizzo di cavi per esterno riduce il rischio di scosse elettriche.*
- f) **Se è impossibile evitare l'impiego di un elettroutensile in un luogo umido, utilizzare l'alimentazione protetta da un dispositivo a corrente residua (RCD).**  
*L'uso di un RCD riduce il rischio di scosse elettriche.*

#### 3) Sicurezza personale

- a) **Durante l'uso degli elettroutensili, state all'erta, verificate ciò che state eseguendo e adottate sempre il buon senso.**  
**Non utilizzate gli elettroutensili qualora siate stanchi, sotto l'influenza di farmaci, alcol o cure mediche.**  
*Anche un attimo di disattenzione durante l'uso degli elettroutensili potrebbe essere causa di gravi lesioni personali.*

- b) **Indossate l'attrezzatura di protezione personale. Indossate sempre le protezioni oculari.**  
*L'attrezzatura protettiva, quali maschera facciale, calzature di sicurezza antiscivolo, caschi o protezioni uditive, utilizzata nelle condizioni appropriate, ridurrà il rischio di lesioni personali.*
  - c) **Impedite le accensioni involontarie. Prima del collegamento a una sorgente di alimentazione e/o pacco batteria e prima di raccogliere o trasportare l'utensile, verificate che l'interruttore sia posizionato su OFF.**  
*Il trasporto degli elettroutensili tenendo le dita sull'interruttore o l'attivazione elettrica degli utensili che hanno l'interruttore su ON, implica il rischio di incidenti.*
  - d) **Prima di attivare l'elettroutensile, rimuovete qualsiasi chiave di regolazione.**  
*Lasciando la chiave in un componente in rotazione dell'elettroutensile, sussiste il rischio di lesioni personali.*
  - e) **Mantenersi in equilibrio. Mantenersi sempre su due piedi, in equilibrio stabile.**  
*Ciò consente di controllare al meglio l'elettroutensile in caso di situazioni impreviste.*
  - f) **Vestirsi in modo adeguato. Non indossare abiti larghi o gioielli. Tenere i capelli e gli abiti lontani dalle parti in movimento.**  
*Abiti allentati, gioielli e capelli lunghi potrebbero impigliarsi nelle parti in movimento.*
  - g) **In caso di dispositivi provvisti di collegamento ad apparecchiature di rimozione e raccolta polveri, verificare che queste siano collegate e utilizzate in modo adeguato.**  
*L'utilizzo della raccolta della polvere può ridurre i rischi connessi alle polveri.*
  - h) **Non lasciare che la familiarità acquisita con l'uso frequente di strumenti consenta di diventare troppo sicuri di sé e ignorare i principi di sicurezza dello strumento.**  
*Un'azione disattenta può causare gravi lesioni in una frazione di secondo.*
- #### 4) Utilizzo e manutenzione degli elettroutensili
- a) **Non utilizzare elettroutensili non idonei. Utilizzare l'elettroutensile idoneo alla propria applicazione.**  
*Utilizzando l'elettroutensile corretto, si garantirà un'esecuzione migliore e più sicura del lavoro, alla velocità di progetto.*
  - b) **Non utilizzare l'elettroutensile qualora non sia possibile accenderlo/spegnere tramite l'interruttore.**  
*È pericoloso utilizzare elettroutensili che non possano essere azionati dall'interruttore. Provvedere alla relativa riparazione.*
  - c) **Prima di effettuare qualsiasi regolazione, sostituire gli accessori o riporre gli utensili elettrici, scollegare la spina dalla presa elettrica e/o rimuovere il pacco batteria, se staccabile, dall'utensile elettrico.**  
*Queste misure di sicurezza preventive riducono il rischio di avvio involontario dell'elettroutensile.*
  - d) **Depositare gli elettroutensili non utilizzati lontano dalla portata dei bambini ed evitare che persone non esperte di elettroutensili o non a conoscenza di quanto riportato sulle presenti istruzioni azionino l'elettroutensile.**  
*È pericoloso consentire che utenti non esperti utilizzino gli elettroutensili.*

- e) **Manutenzione di utensili elettrici e accessori.** Verificare che non vi siano componenti in movimento disallineati o bloccati, componenti rotti o altre condizioni che potrebbero influenzare negativamente il funzionamento dell'utensile elettrico. In caso di guasti, provvedere alla riparazione dell'elettrotensile prima di riutilizzarlo.  
*Molti incidenti sono causati da una scarsa manutenzione.*
- f) **Mantenere gli strumenti di taglio affilati e puliti.** Gli strumenti di taglio in condizioni di manutenzione adeguata, con bordi affilati, sono meno soggetti al bloccaggio e sono più facilmente controllabili.
- g) **Utilizzare l'elettrotensile, gli accessori, le punte, ecc. in conformità a quanto riportato nelle presenti istruzioni, tenendo in debita considerazione le condizioni operative e il tipo di lavoro da eseguire.**  
*L'uso dell'utensile elettrico per operazioni diverse da quelle previste potrebbe causare una situazione pericolosa.*
- h) **Tenere le maniglie e le superfici di presa asciutte, pulite e libere da olio e grasso.** Maniglie e superfici di presa scivolose non consentono una movimentazione e un controllo sicuri dell'utensile in situazioni impreviste.
- 6) **Assistenza**
- a) **Affidate le riparazioni dell'elettrotensile a persone qualificate che utilizzino solamente parti di ricambio identiche.**  
*Ciò garantirà il mantenimento della sicurezza dell'elettrotensile.*
- b) **Non eseguire mai assistenza sui pacchi batteria danneggiati.**  
*L'assistenza dei pacchi batteria deve essere eseguita solo dal produttore o da personale di assistenza autorizzato.*

### PRECAUZIONI

**Tenere lontano dalla portata di bambini e invalidi.**  
**Quando non utilizzati, gli strumenti dovranno essere depositi lontano dalla portata di bambini e invalidi.**

## AVVERTENZE DI SICUREZZA DELL'UTENSILE MULTIFUNZIONE A BATTERIA

1. **Afferrare l'utensile dalle superfici isolate quando si eseguono operazioni in cui l'attrezzo di taglio potrebbe venire a contatto con fili elettrici nascosti.** Il contatto dell'accessorio da taglio con un filo in tensione potrebbe mettere in tensione le parti metalliche esposte dell'utensile e dare una scossa elettrica all'operatore.

## PRECAUZIONI DI SICUREZZA AGGIUNTIVE

1. Tenere sempre l'utensile con una mano ben saldo sull'alloggiamento (Fig. 10). Non toccare la parte in metallo.
2. Assicurarsi che l'area da tagliare sia assolutamente priva di qualsiasi ostruzione nascosta, ivi compresi fili elettrici o tubature dell'acqua o del gas. Il taglio nei casi suddetti potrebbe provocare scosse elettriche o corto circuiti, perdite di gas o altri pericoli che potrebbero causare incidenti o lesioni gravi.
3. Assicurarsi di tenere saldamente l'utente durante il funzionamento. La mancata osservanza di questa precauzione potrebbe comportare incidenti o lesioni.
4. Fissare il pezzo da lavorare. Un pezzo da lavorare fissato con dispositivi di fissaggio o in una morsa è tenuto più saldamente che in mano.
5. Predisposizione e controllo dell'ambiente di lavoro. Controllare l'adeguatezza dell'ambiente di lavoro seguendo la precauzione.
6. Particelle di polvere come silicio o asbesto sono pericolose per la salute. Quando si lavora con materiali contenenti questi componenti, adottare le necessarie misure anti-polvere.
7. Lavorare con metallo può provocare scintille. Accertarsi che non ci siano materiali infiammabili e combustibili nelle vicinanze e che essi siano conservati in un luogo sicuro.
8. Non permettere che sostanze estranee entrino nel foro di collegamento della batteria ricaricabile.
9. Non smontare mai la batteria ricaricabile e il caricatore.
10. Non provocare mai dei corto-circuiti alla batteria ricaricabile. Il fenomeno provoca surriscaldamento e una notevole corrente elettrica. Può quindi causare ustioni o danni alla batteria.
11. Non gettare la batteria nel fuoco. Può esplodere.
12. Non appena la vita della batteria dopo le operazioni di ricarica diventa troppo breve per fini pratici, portare la batteria al negozio dove è stata acquistata. Non gettarla mai via.

### 5) Utilizzo e cura dell'utensile batteria

- a) **Ricaricare solo con il caricatore specificato dal produttore.**  
*Un caricatore adatto per un tipo di gruppo batteria può creare un rischio di incendio quando viene utilizzato con un altro gruppo batteria.*
- b) **Usare utensili elettrici con gruppi batteria specificatamente designati.**  
*L'utilizzo di qualsiasi altro gruppo batteria può creare un rischio di lesioni e incendi.*
- c) **Quando il gruppo batteria non viene utilizzato, tenerlo lontano da altri oggetti metallici come graffette, monete, chiavi, chiodi, viti, o altri piccoli oggetti metallici che possono creare una connessione da un terminale a un altro.**  
*Cortocircuitare i terminali della batteria insieme può causare ustioni o incendi.*
- d) **In condizioni abusive, del liquido può fuoriuscire dalla batteria; evitare il contatto. Se il contatto si verifica accidentalmente, sciacquare con acqua. Se il liquido entra a contatto con gli occhi, richiedere assistenza medica.**  
*Il liquido che fuoriesce dalla batteria può causare irritazioni o ustioni.*
- e) **Non utilizzare un pacco batteria o un utensile danneggiato o modificato.**  
*Le batterie danneggiate o modificate potrebbero presentare comportamenti imprevedibili, con la conseguenza di incendi, esplosioni o rischio di lesioni.*
- f) **Non esporre un pacco batteria o un utensile a fiamme o temperatura eccessiva.**  
*L'esposizione a fiamme o temperatura oltre i 130 °C potrebbe causare un'esplosione.*
- g) **Seguire tutte le istruzioni per la ricarica e non caricare il pacco batteria o l'utensile al di fuori dell'intervallo di temperatura specificato nelle istruzioni.**  
*La ricarica scorretta o a temperature al di fuori dell'intervallo specificato potrebbe danneggiare la batteria e aumentare il rischio di incendi.*

## Italiano

- Non inserire alcun oggetto nelle fessure di ventilazione del caricatore. L'inserimento di oggetti metallici o infiammabili nelle fessure di ventilazione può causare facilmente delle scosse elettriche o danneggiare il caricatore.
- Dopo un utilizzo per lavori continui di taglio o smerigliatura, lasciar riposare l'unità per 15 minuti circa quando si sostituisce la batteria. La temperatura del motore, interruttore, ecc. sale se si riprende immediatamente il lavoro dopo la sostituzione della batteria, con il rischio che si bruci tutto.
- Se l'utensile è sovraccarico, il motore potrebbe arrestarsi. In tal caso, rilasciare l'interruttore dell'utensile ed eliminare le cause del sovraccarico.
- L'uso della batteria a basse temperature (sotto 0 gradi centigradi) può a volte risultare in una coppia di serraggio indebolita e una minore quantità di lavoro. Questo è tuttavia un fenomeno temporaneo e il funzionamento torna alla normalità quando la batteria si scalda.
- Non esporre gli occhi alla luce in modo diretto. Se gli occhi vengono esposti continuamente alla luce, potrebbero verificarsi fastidi alla vista.
- Non toccare l'utensile di applicazione, la sua zona di attacco o altre superfici metalliche immediatamente dopo l'uso, in quanto saranno molto calde. Ciò potrebbe provocare ustioni o infortuni.
- Assicurarsi che non ci sia nessuno di sotto quando si aziona l'utensile in posizioni elevate. La caduta dell'utensile o di materiali potrebbe provocare incidenti o lesioni.
- Non applicare mai eccessiva forza sull'utensile quando si sta lavorando. Farlo potrebbe rompere l'utensile o danneggiare il motore.
- Non lasciare in funzione l'utensile incustodito sul pavimento, sul tavolo o in altri luoghi. Farlo potrebbe provocare lesioni.
- Quando si montano utensili di applicazione, fare attenzione a non rimanere intrappolati con le dita o con altre estremità nella leva.
- Se l'utensile di applicazione sembra essere rallentato o irregolare una volta montato sull'unità, seguire le istruzioni riportate nella **Fig. 5** e rimontare l'utensile. L'azionamento dell'unità con un utensile di applicazione rallentato o irregolare potrebbe provocare lesioni.
- Quando si accende l'utensile, assicurarsi che l'utensile per l'applicazione non sia in contatto con alcun materiale di lavorazione. La mancata osservanza di ciò potrebbe causare lesioni.
- Per l'efficacia del taglio, commutare la modalità dell'utensile per l'applicazione in base alle condizioni dell'attività e al materiale da tagliare.
- Dopo l'uso, assicurarsi di non posizionare l'utensile vicino i trucioli o segatura prima dell'arresto completo poiché l'utensile potrebbe risucchiare tali particelle.
- Non lucidare il legno con la carta abrasiva usata per la lucidatura del metallo.
- Non utilizzare carta abrasiva usurata o sporca.
- Se l'utensile è sovraccarico, il motore potrebbe arrestarsi. In tal caso, rilasciare l'interruttore dell'utensile ed eliminare le cause del sovraccarico. Dopo ciò, sarà possibile riutilizzarlo.
- Se la batteria si surriscalda in lavori di sovraccarico, l'alimentazione della batteria potrebbe arrestarsi. In tal caso, interrompere l'uso della batteria e lasciarla raffreddare. Dopo ciò, sarà possibile riutilizzarlo.

Inoltre, si prega di prestare attenzione al seguente avvertimento e cautela.

### ATTENZIONE

Per prevenire qualsiasi perdita delle batterie, generazione di calore, emissione di fumi, esplosione e accensione, assicurarsi di prestare attenzione alle seguenti precauzioni.

- Assicurarsi che la polvere e i detriti non si accumulino sulla batteria.
- Durante la lavorazione, assicurarsi che la polvere e i detriti non si depositino sulla batteria.
- Assicurarsi che qualsiasi polvere e detriti che si depositano sull'utensile elettrico durante la lavorazione non si accumulino sulla batteria.
- Non conservare una batteria inutilizzata in un luogo esposto a polvere e detriti.
- Prima di ritirare una batteria, rimuovere la polvere e i detriti che si sono depositati su di essa e non conservarla insieme a parti metalliche (viti, chiodi, ecc.).
- Non forare la batteria con un oggetto appuntito come un chiodo, non colpire con un martello, calpestare, lanciare o sottoporre la batterie a violenti urti fisici.
- Non usare batterie apparentemente danneggiate o deformate.
- Non usare batterie con la polarità invertita.
- Non collegare direttamente a prese elettriche o prese per caricabatteria da auto.
- Non usare la batteria per uno scopo diverso da quelli specificati.
- Se la ricarica della batteria non si completa anche quando è passato un tempo di ricarica specificato, interrompere immediatamente la ricarica.
- Non mettere o sottoporre la batteria a temperature elevate o ad alta pressione come in un forno microonde, essiccatore o contenitore ad alta pressione.
- Tenere immediatamente lontano dal fuoco quando si rilevano perdite o maleodore.
- Non usare in un luogo dove viene generata forte elettricità statica.
- Se si verifica la perdita delle batterie, maleodore, generazione di calore, scolorimento o deformazione, o se appaiono anomalie di qualsiasi natura durante l'uso, la ricarica o la conservazione, rimuoverla immediatamente dall'apparecchio o carica batteria, e interrompere l'uso.
- Non immergere la batteria né consentire ad alcun liquido di penetrare all'interno. La penetrazione di liquidi conduttivi, per esempio acqua, può causare danni e quindi provocare incendi o esplosioni. Conservare la batteria in un luogo fresco e asciutto, lontano da materiali infiammabili e combustibili. Le atmosfere di gas corrosivi devono essere evitate.

### ATTENZIONE

- Se il liquido che fuoriesce dalla batteria entra negli occhi, non sfregare gli occhi e lavarli bene con acqua fresca e pulita come acqua di rubinetto e contattare immediatamente un medico.  
Se non viene trattato, il liquido può causare problemi agli occhi.
- Se il liquido fuoriesce sulla pelle o gli abiti, lavare bene con acqua pulita come l'acqua del rubinetto immediatamente.  
C'è una possibilità che possa causare irritazione alla pelle.

## PRECAUZIONI SULLA BATTERIA AGLI IONI DI LITIO

Per estendere la durata, la batteria agli ioni di litio è munita di una funzione di protezione per arrestarne l'uscita.

Nei casi da 1 a 3 descritti di seguito, durante l'utilizzo del prodotto, anche se state premendo l'interruttore, il motore potrebbe arrestarsi. Ciò non indica un malfunzionamento ma è il risultato della funzione di protezione.

- Quando la rimanente alimentazione della batteria si esaurisce, il motore si arresta.  
In tal caso, ricaricarla immediatamente.



3. Se si riscontrano ruggine, maleodore, surriscaldamento, scolorimento, deformazione, e/o altre irregolarità quando si utilizza la batteria per prima volta, non usarla e restituirla al fornitore o venditore.

**ATTENZIONE**

Se nel terminale della batteria a ioni di litio penetrano corpi estranei conduttivi, potrebbe verificarsi un cortocircuito della batteria con conseguente incendio. Nello stoccaggio della batteria a ioni di litio, attenersi scrupolosamente alle seguenti istruzioni.

- Non inserire corpi conduttivi, chiodi e fili (ad esempio fili di ferro o rame) nel vano di stoccaggio.
- Per impedire cortocircuiti, caricare la batteria nello strumento o applicare saldamente il coperchio della batteria per lo stoccaggio fino a nascondere la ventola.

**INFORMAZIONI SUL TRASPORTO DELLA BATTERIA AGLI IONI DI LITIO**

Quando si trasporta una batteria agli ioni di litio, adottare le seguenti precauzioni.

**ATTENZIONE**

Avvisare l'azienda di trasporti che il pacchetto contiene una batteria agli ioni di litio, informare l'azienda della sua potenza di uscita e seguire le istruzioni della società di trasporti quando si organizza il trasporto.

- Le batterie agli ioni di litio che superano la potenza di uscita di 100 Wh sono classificate come merci pericolose e necessitano di procedure speciali.
- Per il trasporto all'estero, è necessario rispettare le leggi internazionali e le norme e i regolamenti previsti nel Paese di destinazione.
- Se il BSL36B18 (venduto separatamente) è installato nell'utensile elettrico, la potenza erogata supererà 100 Wh e l'unità sarà classificata come Merci pericolose per la classificazione trasporto merci.

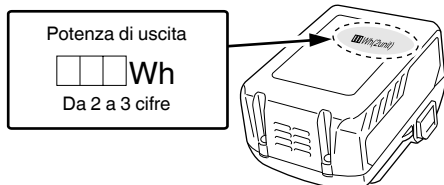

	Tensione nominale
	Velocità a vuoto
	Oscillazioni al minuto
	Angolo di oscillazione, Totale (sinistra / destra)
	Peso* (Secondo la Procedura EPTA 01/2014)
	Accensione
	Spegnimento
	Scollegare la batteria
	Blocco
	Sblocco
	Cuscinetto
	Carta abrasiva
	Lama
	Lama
	Sega
	Custodia accessorio
	Capacità della batteria
	Interruttore indicatore carica residua della batteria
	La carica della batteria restante è quasi vuota. Ricaricare la batteria il prima possibile.
	La carica della batteria restante è a metà.
	La carica della batteria restante è sufficiente.
	Azione non consentita

A seconda della batteria collegata. Il peso maggiore viene misurato con BSL36B18 (venduto separatamente).

**SIMBOLI**

**ATTENZIONE**

**Di seguito mostriamo i simboli usati per la macchina. Assicurarsi di comprenderne il significato prima dell'uso.**

	CV18DBL: Utensile multifunzione a batteria
	Per ridurre il rischio di lesioni, l'utente deve leggere il manuale delle istruzioni.
	Solo per Paesi UE Non gettare le apparecchiature elettriche tra i rifiuti domestici! Secondo la Direttiva Europea 2012/19/UE sui rifiuti di apparecchiature elettriche ed elettroniche e la sua attuazione in conformità alle norme nazionali, le apparecchiature elettriche esauste devono essere raccolte separatamente, al fine di essere reimpiagate in modo eco-compatibile.

**ACCESSORI STANDARD**

In aggiunta all'unità principale (1 unità), la confezione contiene gli accessori elencati a pagina 146.

Gli accessori standard possono essere cambiati senza preavviso.

**APPLICAZIONI**

- Taglio a filo e taglio a tasca di diversi materiali
- Peeling di piastrelle, calafataggio, ecc.
- Lucidatura materiali in legno, ecc.

## CARATTERISTICHE

Le specifiche di questa macchina sono elencate nella Tabella a pagina 146.

### NOTA

A causa del continuo programma di ricerche e sviluppo della HiKOKI, le caratteristiche riportate in questo foglio sono soggette cambiamenti senza preventiva comunicazione.

## RICARICA

Prima di utilizzare l'utensile elettrico, caricare la batteria nel seguente modo.

### 1. Collegare il cavo di alimentazione del caricatore a una presa.

Quando si collega la spina del caricatore ad una presa a muro, la spia pilota lampeggia in rosso (A intervalli di 1 secondo).

### 2. Inserire la batteria nel caricatore.

Inserire saldamente la batteria nel caricatore come mostrato in Fig. 2.

### 3. Carica

Quando si inserisce una batteria nel caricatore, la carica inizia e la spia si illumina stabilmente in rosso.

Quando la batteria è completamente carica, la spia lampeggia in rosso. (A intervalli di un secondo) (Vedere la Tabella 1)

#### ● Spia indicazione pilota

Le indicazioni della spia pilota saranno come indicato nella Tabella 1, a seconda delle condizioni del caricabatterie o della batteria ricaricabile.

Tabella 1

Indicazioni della spia			
Spia pilota (rossa)	Prima della carica	Lampeggia	Si illumina per 0,5 secondi. Non si illumina per 0,5 secondi. (Spento per 0,5 secondi)
	Durante la carica	Si illumina	Si illumina stabilmente
	Carica completa	Lampeggia	Si illumina per 0,5 secondi. Non si illumina per 0,5 secondi. (Spento per 0,5 secondi)
	Standby di surriscaldamento	Lampeggia	Si illumina per 1 secondo. Non si illumina per 0,5 secondi. (Spento per 0,5 secondi)
	Carica impossibile	Lampeggia velocemente	Si illumina per 0,1 secondi. Non si illumina per 0,1 secondi. (Spento per 0,1 secondi)
			Batteria surriscaldata. Impossibile ricaricare (la ricarica comincerà quando la batteria si raffredda).
			Malfunzionamento della batteria o del caricatore

#### ● Informazioni sulle temperature e sul tempo di ricarica della batteria.

Le temperature e il tempo di ricarica sono indicati nella Tabella 2

Tabella 2

Caricatore		UC18YFSL
Batteria		
Tensione di carica	V	14,4 – 18
Peso	kg	0,5
Temperature di carica per le batterie		0°C – 50°C
Tempo di carica per la capacità della batteria, circa (A 20°C)		
1,5 Ah	min.	22
2,0 Ah	min.	30
2,5 Ah	min.	35
3,0 Ah	min.	45
4,0 Ah	min.	60
5,0 Ah	min.	75
Numero di pile		4 – 10

### NOTA

Il tempo di carica può variare a seconda della temperatura ambiente e della tensione della sorgente di alimentazione.

### ATTENZIONE

Se il caricabatterie viene utilizzato di continuo, potrebbe surriscaldarsi provocando così malfunzionamenti. Una volta terminato il caricamento, attendere 15 minuti prima di ricaricare nuovamente.

### 4. Scollegare il cavo di alimentazione del caricatore dalla presa CA.

### 5. Tenere saldamente il caricatore e estrarre la batteria.

### NOTA

Assicurarsi di estrarre la batteria dal caricatore dopo l'uso e quindi conservarla.

### ATTENZIONE

○ Se la batteria viene caricata mentre è calda perché rimasta esposta a lungo in un luogo soggetto ai raggi solari diretti o perché immediatamente dopo l'uso della batteria, la spia del caricatore si illumina per 1 secondo, non si illumina per 0,5 secondi (spenta per 0,5 secondi). In questo caso, prima lasciar raffreddare la batteria e poi iniziare l'operazione di carica.

○ Quando la spia pilota lampeggia velocemente (a intervalli di 0,2 secondi), controllare e rimuovere qualsiasi oggetto estraneo nel connettore della batteria del caricatore. Se non sono presenti oggetti estranei, è probabile che la batteria o il caricatore non funzionino bene. Rivolgersi a un Centro di assistenza autorizzato.

## MANUTENZIONE E ISPEZIONE

- Poiché il micro computer incorporato impiega circa 3 secondi per confermare che la batteria caricata col caricatore sia stata estratta, attendere almeno 3 secondi prima di reinserirla per continuare il caricamento. Se la batteria viene reinserita entro 3 secondi, potrebbe non venire caricata correttamente.
- Se la spia non lampeggia di colore rosso (ogni secondo) anche se il caricatore è collegato alla alimentazione, significa che potrebbe essere attivato il circuito di protezione del caricatore.  
Rimuovere il cavo o la spina dalla presa e ricollegarlo dopo circa 30 secondi. Se dopo questa operazione la spia ancora non lampeggia di colore rosso (ogni secondo), portare il caricatore presso il centro assistenza autorizzato HiKOKI.

### 1. Ispezione dell'utensile per l'applicazione

L'uso continuato di un utensile per l'applicazione usurato o danneggiato può portare a una riduzione dell'efficacia del taglio e può causare un sovraccarico del motore. Sostituire l'utensile per l'applicazione con uno nuovo appena si notano segni di abrasione eccessiva.

### 2. Ispezione delle viti di montaggio

Ispezionare regolarmente le viti di montaggio e assicurarsi che siano ben fissate. Se una di queste dovesse essere allentata, riserrarla immediatamente. Si rischia in caso contrario di provocare incidenti pericolosi.

### 3. Manutenzione del motore

L'avvolgimento del motore è il vero e proprio "cuore" degli attrezzi elettrici. Fare attenzione a non danneggiare l'avvolgimento e/o non bagnarlo con olio o acqua.

### 4. Pulizia della carcassa dell'utensile

Se l'utensile elettrico è sporco, pulirlo con un panno morbido e asciutto o con un panno inumidito con acqua insaponata. Non usare solventi cloridrici, benzina o diluenti per benzina, in quanto potrebbero deformare la plastica.

### 5. Conservazione

Conservare l'utensile elettrico in un luogo dove la temperatura sia inferiore a 40 °C e lontano dalla portata dei bambini.

### NOTA

Conservazione delle batterie agli ioni di litio.

Prima di riporre le batterie agli ioni di litio, assicurarsi di averle caricate completamente.

Riporre le batterie per periodi prolungati (3 mesi o più) con un basso livello di carica potrebbe provocare il deterioramento delle prestazioni o la significativa riduzione del tempo di utilizzo delle batterie, o potrebbe rendere le batterie incapaci di mantenere la carica.

Tuttavia, la significativa riduzione del tempo di utilizzo delle batterie può essere risolta caricando e utilizzando le batterie ripetutamente da due a cinque volte.

Se il tempo di utilizzo delle batterie rimane estremamente ridotto nonostante le ricariche ripetute, considerare le batterie inutilizzabili e acquistarne di nuove.

### ATTENZIONE

Nell'uso e nella manutenzione degli utensili elettrici devono essere osservate le normative di sicurezza e i criteri prescritti in ciascun paese.

#### Avviso importante sulle batterie per gli utensili elettrici a batteria HiKOKI

Utilizzare sempre una delle nostre batterie originali. Non possiamo garantire la sicurezza e le prestazioni dell'utensile elettrico a batteria quando esso viene utilizzato con batterie diverse da quelle da noi designate, o quando la batteria viene smontata e modificata (per esempio lo smontaggio e la sostituzione di pile o altre parti interne).

### GARANZIA

Garantiamo gli Utensili Elettrici HiKOKI in conformità alle specifiche normative imposte dalla legge e dai paesi. Questa garanzia non copre difetti o danni dovuti a uso erraneo, abuso o normale usura. In caso di lamentele, si prega di inviare l'Utensile Elettrico, non smontato, insieme al CERTIFICATO DI GARANZIA che si trova al termine di queste Istruzioni per l'uso, ad un Centro di Assistenza Autorizzato HiKOKI.

## MONTAGGIO E OPERAZIONE

Azione	Figura	Pagina
Rimozione e inserimento della batteria	1	147
Carica	2	147
Indicatore carica batteria restante	3	147
Come utilizzare la spia LED	4	147
Montaggio dell'utensile per l'applicazione	5	148
Funzionamento dell'interruttore	6	149
Regolazione della velocità di funzionamento*1	7	149
Taglio	8	149
Levigatura	9	149
Selezione degli accessori*2	—	150

L'utensile è dotato di due modalità: "Modalità standard" e "Modalità AUTO".

#### (1) Modalità standard

È possibile modificare la frequenza della vibrazione tra 6000 e 20000 min<sup>-1</sup> regolando il selettore da "1" a "5".

#### (2) Modalità AUTO

A seconda del carico di lavoro, la Modalità AUTO "A" cambia automaticamente la frequenza di vibrazione a 15000 min<sup>-1</sup> o a 20000 min<sup>-1</sup>. Questo ha l'effetto di abbassare vibrazione e rumorosità prima e durante l'azionamento.

Regolare il selettore per la modalità e la velocità che si adatta meglio alle condizioni di attività e ai materiali.

#### \*1 Velocità operativa

Modalità	Selettore	Frequenza vibrazione
Modalità standard	1 – 5	6000 – 20000 min <sup>-1</sup>
Modalità AUTO	A	Nessun carico: 15000 min <sup>-1</sup> Con carico: 20000 min <sup>-1</sup>

In Modalità AUTO, la frequenza di vibrazione potrebbe non raggiungere i 20000 min<sup>-1</sup> o tornare a 15000 min<sup>-1</sup> a seconda delle variabili, come ad esempio il tipo di lavoro o l'accessorio in uso.

#### \*2 Selezione gli accessori che sono adatti per un'attività specifica.

Per dettagli contattare il centro assistenza HiKOKI autorizzato.

# Italiano

---

---

## Informazioni riguardanti i rumori trasmessi dall'aria e le vibrazioni

I valori misurati sono stati determinati in conformità a EN60745 e descritti in conformità alla normativa ISO 4871.

Livello misurato di potenza sonora pesato A: 92 dB (A)

Livello misurato di pressione sonora pesato A: 81 dB (A)

Incertezza K: 3 dB (A).

Indossare i dispositivi di protezione acustica.

Valori totali di vibrazione (somma vettori triass.) determinati secondo la norma EN60745.

Valore di emissione vibrazione  $a_h = 10,5 \text{ m/s}^2$

Incertezza K =  $1,5 \text{ m/s}^2$

---

---

Il valore totale di emissione vibrazioni dichiarato è stato misurato in base al metodo di test standard e può essere utilizzato per confrontare un utensile con un altro.

Può essere inoltre utilizzato per la stima preliminare dell'esposizione.

### ATTENZIONE

- Il valore di emissione vibrazioni durante l'uso effettivo dell'utensile può essere diverso dal valore totale dichiarato in base alle modalità di utilizzo dell'utensile stesso.
- Identificare le misure di sicurezza per la protezione dell'operatore basate su stima dell'esposizione nelle effettive condizioni di utilizzo (prendendo in considerazione tutte le parti del ciclo di funzionamento come i tempi in cui l'utensile resta spento e quando funziona senza essere utilizzato in aggiunta al tempo di avvio).

---

### NOTA

A causa del continuo programma di ricerche e sviluppo della HiKOKI, le caratteristiche riportate in questo foglio sono soggette cambiamenti senza preventiva comunicazione.

---

## ALGEMENE VEILIGHEIDSWAARSCHUWINGEN VOOR ELEKTRISCH GEREEDSCHAP

### ⚠ WAARSCHUWING

Lees alle veiligheidswaarschuwingen, instructies, illustraties en specificaties die met dit elektrisch gereedschap worden meegeleverd.

Niet opvolgen van de waarschuwingen en instructies kan resulteren in een elektrische schok, brand en/of ernstig letsel.

Bewaar alle waarschuwingen en aanwijzingen voor eventuele naslag in de toekomst.

De term „elektrisch gereedschap” heeft zowel betrekking op elektrisch gereedschap dat via de netvoeding van stroom wordt voorzien als gereedschap dat via een accu (snoerloos) van stroom wordt voorzien.

#### 1) Veiligheid van de werkplek

##### a) Zorg voor een schone en goed verlichte werkplek.

Een rommelige of donkere werkplek verhoogt de kans op ongelukken.

##### b) Gebruik het elektrisch gereedschap niet in een omgeving met ontvlambare of explosieve vloeistoffen, gasen of stof.

Elektrisch gereedschap kan vonken afgeven. Deze vonkjes kunnen stofdeeltjes of gasen doen ontbranden.

##### c) Houd kinderen en andere omstanders tijdens het gebruik van elektrisch gereedschap uit de buurt. Afleidingen kunnen gevaarlijk zijn.

#### 2) Elektrische veiligheid

##### a) De stekker van het elektrisch gereedschap moet geschikt zijn voor aansluiting op het stopcontact. De stekker mag op geen enkele manier gemodificeerd worden. Gebruik geen verloopstekker met geaard elektrisch gereedschap.

Deugdelijke stekkers en geschikte stopcontacten verminderen het risico op een elektrische schok.

##### b) Vermijd lichamen contact met geaarde oppervlakken zoals leidingen, radiatoren, fornuizen en koelkasten.

Wanneer uw lichaam geaard is, loopt u een groter risico op een elektrische schok.

##### c) Stel het elektrisch gereedschap niet bloot aan regen of vochtige omstandigheden.

Het risico op een elektrische schok wordt vergroot wanneer er water in het elektrische gereedschap terechtkomt.

##### d) Behandel het snoer voorzichtig. Gebruik het snoer niet om het elektrisch gereedschap aan te dragen of mee te slepen en gebruik het snoer niet om de stekker uit het stopcontact te trekken.

Houd het snoer uit de buurt van warmtebronnen, olie, scherpe randen of bewegende onderdelen. Een beschadigd of verward snoer verhoogt het risico op een elektrische schok.

##### e) Gebruik buitenshuis een verlengsnoer dat specifiek geschikt is voor het gebruik buiten.

Het gebruik van een snoer dat specifiek geschikt is voor gebruik buitenshuis vermindert het risico op een elektrische schok.

##### f) Als het elektrisch gereedschap in een vochtige omgeving gebruikt moet worden, dient een voeding met aardlekschakelaar te worden gebruikt.

Gebruik van een aardlekschakelaar vermindert de kans op een elektrische schok.

#### 3) Persoonlijke veiligheid

##### a) Blijf waakzaam, let voortdurend op uw werk en gebruik uw gezond verstand wanneer u elektrisch gereedschap gebruikt.

Gebruik geen elektrisch gereedschap wanneer u moe bent of onder invloed van drugs, alcohol of medicijnen.

Eén moment van onoplettendheid kan in ernstig lichamen letsel resulteren.

##### b) Gebruik persoonlijke beschermingsmiddelen. Draag altijd oogbescherming.

Beschermingsmiddelen zoals een stofmasker, anti-slip veiligheidsschoenen, een helm of gehoorbescherming, gebruikt voor gepaste omstandigheden, verminderen het risico op lichamen letsel.

##### c) Voorkom dat het gereedschap per ongeluk kan starten. Controleer of de schakelaar in de uitstand staat voordat u de voeding en/of de accu aansluit, het gereedschap oppakt of gaat dragen. Zorg ervoor dat u tijdens het verplaatsen van het elektrisch gereedschap uw vingers uit de buurt van de schakelaar houdt en sluit de stroombron niet aan terwijl de schakelaar op aan staat om ongelukken te vermijden.

##### d) Verwijder sleutels en moersleutels uit het gereedschap voordat u het elektrisch gereedschap aanzet.

Een (moer-)sleutel die op een bewegend onderdeel van het elektrisch gereedschap bevestigd is kan in lichamen letsel resulteren.

##### e) Reik niet te ver. Zorg ervoor dat u te allen tijde stevig staat en uw evenwicht behoudt.

Op deze manier heeft u tijdens een onverwachte situatie meer controle over het elektrisch gereedschap.

##### f) Draag geschikte kleding. Draag geen loszittende kleding of sieraden. Houdt uw kleding en haar uit de buurt van bewegende onderdelen.

Loszittende kleding, sieraden en lang haar kunnen in de bewegende onderdelen verstrikt raken.

##### g) Indien het elektrisch gereedschap van een aansluiting voor stofafzuiging is voorzien, dan dient u ervoor te zorgen dat de stofafzuiging aangesloten en op de juiste manier gebruikt wordt.

Het gebruik van stofafzuiging vermindert eventuele stofgerelateerde risico's.

##### h) Laat bekendheid opgedaan bij veelvuldig gebruik van gereedschap u niet zelfgenoegzaam worden waardoor u veiligheidsprincipes van het gereedschap negeert.

Een onzorgvuldige actie kan ernstig letsel veroorzaken binnen een fractie van een seconde.

#### 4) Bediening en onderhoud van elektrisch gereedschap

##### a) Het elektrisch gereedschap mag niet geforceerd worden. Gebruik het juiste gereedschap voor het karwei.

U kunt de klus beter en veiliger uitvoeren wanneer u het juiste elektrische gereedschap gebruikt.

##### b) Gebruik het elektrisch gereedschap niet als de schakelaar niet goed werkt.

Elektrisch gereedschap dat niet via de schakelaar bediend kan worden is gevaarlijk en moet onmiddellijk gerepareerd worden.

##### c) Haal de stekker uit het stopcontact en/of verwijder de accu, als deze losgemaakt kan worden, van het elektrische gereedschap voordat u afstellingen verricht, accessoires verwisselt of voordat u het elektrische gereedschap opbergt.

# Nederlands

*Dergelijke preventieve veiligheidsmaatregelen verminderen het risico dat het elektrisch gereedschap per ongeluk opstart.*

- d) **Berg elektrisch gereedschap buiten het bereik van kinderen op en sta niet toe dat personen die niet bekend zijn met het juiste gebruik van het gereedschap of deze voorschriften dit elektrisch gereedschap gebruiken.**  
*Elektrisch gereedschap is gevaarlijk in onbevoegde handen.*
- e) **Verzorg het elektrische gereedschap en accessoires. Controleer het gereedschap op een foutieve uitlijning, vastgelopen of defecte bewegende onderdelen en andere problemen die van invloed kunnen zijn op de juiste werking van het gereedschap. Indien het gereedschap defect of beschadigd is moet het gerepareerd worden voordat u het gereedschap opnieuw gebruikt.**  
*Slecht onderhouden elektrisch gereedschap is verantwoordelijk voor een groot aantal doe-het-zelf ongelukken.*
- f) **Houd snijwerktuigen scherp en schoon.**  
*Goed onderhouden snijwerktuigen met scherpe snijranden lopen minder snel vast en zijn gemakkelijker in het gebruik.*
- g) **Elektrisch gereedschap, toebehoren, bits enz. moeten in overeenstemming met deze instructies worden gebruikt, waarbij de werkomstandigheden en het werk dat gedaan moet worden in overweging moeten worden genomen.**  
*Gebruik van het elektrisch gereedschap voor andere doeleinden dan waarvoor het is bedoeld, kan resulteren in een gevaarlijke situatie.*
- h) **Houd de handvat- en greepoppervlakken droog, schoon en vrij van olie en vet.**  
*Glibberige handvat- en greepoppervlakken zorgen voor onveilig gebruik en onveilige bediening van het gereedschap in onverwachte situaties.*
- 5) **Gebruik en onderhoud van de accu**
- a) **Herlaad alleen met de lader die door de fabrikant wordt gespecificeerd.**  
*Een lader die geschikt is voor één bepaald type accu kan brandgevaar veroorzaken bij gebruik met een andere accu.*
- b) **Gebruik elektrisch gereedschap alleen met de specifiek daarvoor bestemde accu's.**  
*Het gebruik van andere accu's kan letsel of brand veroorzaken.*
- c) **Wanneer de accu niet in gebruik is, moet u deze uit de buurt houden van andere metalen voorwerpen zoals paperclips, munten, sleutels, spijkers, schroeven of andere kleine metalen voorwerpen die de contacten zouden kortsluiten.**  
*Kortsluiten van de accucontacten kan brandwonden of brand veroorzaken.*
- d) **Bij een verkeerd gebruik kan er vloeistof uit de accu lekken; vermijd elk contact daarmee. Als u dit onverhoopt toch aanraakt, moet u goed met water spoelen. Indien de vloeistof in contact komt met de ogen, moet u ook onmiddellijk medische hulp inroepen.**  
*Vloeistof die uit de accu lekt kan irritatie en brandwonden veroorzaken.*
- e) **Gebruik geen accu of gereedschappen die zijn beschadigd of aangepast.**  
*Beschadigde of aangepaste accu's kunnen onvoorspelbaar gedrag vertonen, wat brand, explosie of risico op letsel veroorzaakt.*

- f) **Stel een accu of gereedschap niet bloot aan vuur of excessief hoge temperaturen.**  
*Blootstelling aan vuur of temperaturen boven de 130 °C kan een explosie veroorzaken.*
- g) **Volg alle instructies voor het opladen en laad de accu of het gereedschap niet op buiten het temperatuurbereik dat in de gebruikershandleiding wordt voorgeschreven.**  
*Onjuist opladen of bij temperaturen buiten het voorgeschreven bereik kan de accu beschadigen en het risico op brand verhogen.*

## 6) Onderhoud

- a) **Het gereedschap mag uitsluitend door bevoegd onderhoudspersoneel worden onderhouden en er mag daarbij uitsluitend gebruik gemaakt worden van identieke vervangingsonderdelen.**  
*Hierdoor kunt u er op rekenen dat het elektrisch gereedschap veilig blijft.*
- b) **Probeer beschadigde accu's nooit te repareren.**  
*Onderhoud aan accu's dient alleen te worden uitgevoerd door de fabrikant of erkend onderhoudspersoneel.*

## VOORZORGSMATREGELEN

**Houd kinderen en kwetsbare personen op een afstand. Het gereedschap moet na gebruik buiten het bereik van kinderen en andere kwetsbare personen worden opgeborgen.**

## VEILIGHEIDSWAARSCHUWINGEN ACCU MULTITOOL

1. **Houd het gereedschap vast aan de geïsoleerde handgrepen tijdens het uitvoeren van een bewerking waarbij het snijtoebehoren in aanraking kan komen met verborgen bedrading.**  
*Als het snijtoebehoren een onder stroom staande draad aanraakt, zorgt dit er voor dat niet-geïsoleerde delen van het gereedschap ook onder stroom komen, waardoor de gebruiker een elektrische schok kan krijgen.*

## AANVULLENDE VEILIGHEIDSWAARSCHUWINGEN

1. Houd het gereedschap altijd stevig vast met één hand op de behuizing (**Afb. 10**). Raak de metalen onderdelen niet aan.
2. Zorg ervoor dat de plek waar u gaat boren of schroeven volledig vrij is van verborgen obstakels, zoals elektrische bedrading, water- of gasleidingen. Boren of schroeven in de hierboven genoemde objecten kan leiden tot elektrische schokken of kortsluiting, gaslekken of andere gevaren die ernstige ongelukken of letsel kunnen veroorzaken.
3. Houd het gereedschap goed vast terwijl u ermee aan het werk bent. Doet u dit niet, dan kunnen ongelukken of verwondingen het gevolg zijn.
4. Zet het werkstuk goed vast. Een werkstuk dat met klemmen of een bankschroef is vastgezet, is veiliger dan een werkstuk dat u met de hand vasthoudt.
5. Inrichten en controleren van de werkomgeving. Controleer of de werkomgeving geschikt is aan de hand van de voorzorgsmaatregelen.
6. Stofdeeltjes zoals siliconen of asbeststof zijn gevaarlijk voor de gezondheid. Wanneer u met materialen werkt, die deze componenten bevatten, dient de juiste stofbeschermende maatregelen te nemen.
7. Werken met metaal kan vonken veroorzaken. Zorg ervoor dat er geen onvlambaar en brandbare materialen in de nabijheid zijn en dat deze zijn opgeslagen op een veilige plek.

## OPMERKINGEN BIJ GEBRUIK LITHIUM-ION BATTERIJ

8. Voorkom dat stof of vuil in de aansluitopening van de accu terecht komt.
9. Demonteer de accu of acculader niet.
10. Voorkom kortsluiting van de accu. Kortsluiten van de accu zal resulteren in een grote stroom en oververhitting. Dit zal resulteren in brandwonden en schade aan de accu.
11. Gooi de accu niet in het vuur. Een brandende accu kan ontploffen.
12. Breng de accu naar de winkel waar deze gekocht werd, nadat deze na opladen onvoldoende kracht heeft voor praktisch gebruik. Gooi een accu die het eind van zijn levensduur heeft bereikt niet zomaar weg.
13. Steek nooit een voorwerp in de ventilatie-openingen van de lader. Als er een voorwerp of ontvlambaar materiaal in de ventilatie-openingen van de acculader wordt gestoken, kan dit resulteren in een elektrische schok of beschadiging aan de acculader.
14. Na gebruik ten behoeve van continue snij- of slijpwerkzaamheden dient u de machine gedurende 15 minuten te laten rusten wanneer u de accu vervangt. De temperatuur van de motor, schakelaar enz. zal flink stijgen als u direct weer begint te werken nadat de accu vervangen is, hetgeen uiteindelijk kan resulteren in doorbranden van de machine.
15. De motor kan tot stilstand komen wanneer het gereedschap overbelast wordt. Laat de schakelaar onmiddellijk los wanneer dit gebeurt en verhelp de oorzaak van de overbelasting.
16. Gebruik van de accu in koude omstandigheden (onder 0 graden Celsius) kan soms leiden tot een verminderd aantrekkoppel en een lagere werktijd. Dit is echter slechts een tijdelijk verschijnsel en de accu zal weer normaal functioneren wanneer het weer warmer is.
17. Kijk niet direct in het licht van het lampje. Dit zou oogletsel kunnen veroorzaken.
18. Raak het applicatiegereedschap, de bevestigingszone en andere metaal oppervlakken niet aan omdat deze zeer heet zullen zijn. Dit kan leiden tot brandwonden of letsel.
19. Zorg er voor dat er niemand onder het apparaat staat, wanneer u het gebruikt op hoge locaties. Het laten vallen van het gereedschap of van materialen kan ongelukken of verwondingen veroorzaken.
20. Oefen nooit overmatige kracht uit op het gereedschap wanneer het in werking is. Hierdoor kan de slijpschijf breken of de motor beschadigd raken.
21. Laat het gereedschap niet aanstaan zonder toezicht, liggende op de vloer, tafel of op andere plaatsen. Dit zou verwondingen kunnen veroorzaken.
22. Zorg er voor dat u bij het bevestigen van applicatie gereedschappen uw vingers of andere uitstekende delen niet vast komen te zitten in de hendel.
23. Wanneer het applicatiegereedschap los zit of ongelijkmatig lijkt na bevestiging aan het gereedschap, volgt u de instructies **Fig. 5** en bevestigt u het applicatiegereedschap opnieuw. Gebruik van het gereedschap, terwijl het applicatiegereedschap los zit of foutief bevestigd kan letsel tot gevolg hebben.
24. Na het inschakelen van het gereedschap, moet er voor gezorgd worden dat de applicatie van het gereedschap niet in contact komt de verwerking van materialen. Indien dit niet wordt gedaan, kunt u letsel oplopen.
25. Om doelmatig te snijden, stemt u de modus van het applicatiegereedschap af op de werkcondities en de materialen die gesneden moeten worden.
26. Zorg ervoor dat u na gebruik het gereedschap niet dichtbij spanen of zaagsel komt, voordat het gereedschap volledig tot stilstand is gekomen, omdat het gereedschap deze deeltjes kan opzuigen.
27. Polijst hout niet met schuurpapier bestemd voor het polijsten van metaal.
28. Gebruik geen versleten of vuil schuurpapier.

De lithium-ion accu is voorzien van een beschermingsfunctie die volledige ontlading van de accu voorkomt waardoor de levensduur wordt verlengd.

In geval 1 t/m 3 hieronder kan de motor tijdens het gebruik van het product tot stilstand komen, zelfs wanneer u de schakelaar ingedrukt houdt. Dit geeft een probleem met het product aan maar wordt veroorzaakt door de beschermingsfunctie.

1. De motor komt tot stilstand wanneer de accu leeg is. De accu moet in dit geval onmiddellijk opgeladen worden.
2. De motor kan tot stilstand komen wanneer het gereedschap overbelast wordt. Laat de schakelaar in dit geval onmiddellijk los en verhelp de oorzaak van de overbelasting. Wanneer u het probleem verholpen heeft kunt u het gereedschap opnieuw gebruiken.
3. Wanneer de accu oververhit is door overbelasting, kan het zijn dat de accu niet meer werkt. In dit geval moet u de accu niet verder gebruiken, maar deze eerst laten afkoelen. Wanneer u het probleem verholpen heeft kunt u de accu opnieuw gebruiken.

Gelieve eveneens aandacht te schenken aan volgende waarschuwing en aandachtspunt.

### WAARSCHUWING

Om acculekken, het opwekken van warmte, rookontwikkeling, explosie en ontsteking bijtijds te vermijden, moet u de volgende voorzorgsmaatregelen nemen.

1. Zorg ervoor dat er zich geen spaanders en stof op de accu ophopen.
  - Zorg er tijdens de werkzaamheden voor dat er geen spaanders en stof op de accu kunnen vallen.
  - Zorg ervoor dat de spaanders en het stof die tijdens het werk op het elektrisch gereedschap vallen zich niet op de accu ophopen.
  - Bewaar een ongebruikte accu niet op een plaats waar deze aan spaanders en stof wordt blootgesteld.
  - Verwijder alle spaanders en stof van een accu voordat u hem opbergt en bewaar de accu niet op dezelfde plek als metalen onderdelen (schroeven, spijkers, enz.).
2. Doorboor de accu niet met een scherp voorwerp, zoals een nagel, klop er niet op met een hamer, stap niet op de accu, gooi er niet mee en stel hem niet bloot aan zware fysieke schokken.
3. Gebruik geen zichtbare beschadigde of vervormde accu.
4. Gebruik de accu niet met een omgekeerde polariteit.
5. Sluit hem niet rechtstreeks aan op het stopcontact of op de sigarettenaansteker in een auto.
6. Gebruik de accu niet voor andere doeleinden dan de in deze gebruiksaanwijzing genoemde.
7. Wanneer de accu niet kan worden opgeladen, zelfs nadat de specifieke oplaadtijd verstreken is, moet u onmiddellijk stoppen met het opladen.
8. Zorg ervoor dat de accu niet te heet wordt of onder te grote druk komt te staan en stel hem niet aan deze omstandigheden bloot, zoals in een magnetron, droger of een hogedrukcontainer.
9. Houd de accu onmiddellijk uit de buurt van vuur nadat er een lek of vieze geur is vastgesteld.
10. Gebruik de accu niet op een plek waar een grote statische elektriciteit wordt opgewekt.
11. In geval van een acculek, vieze geur, warmteontwikkeling, verkleuring of vervorming, of iets abnormaals tijdens het gebruik, het opladen of de opslag, moet u de accu onmiddellijk uit het gereedschap of de lader halen en moet u het gebruik ervan stoppen.

## Nederlands

12. Dompel de batterij niet onder of laat geen vloeistoffen erin vloeien. Binnendringen van geleidende vloeistof, zoals water, kan schade veroorzaken, met brand of een explosie tot gevolg. Bewaar de batterij op een koele, droge plaats, uit de buurt van explosieve en licht ontvlambare voorwerpen. Vermijd omgevingen met bijtend gas.

### LET OP

1. Wanneer u de lekkende vloeistof uit de accu in de ogen krijgt, wrijf dan niet in de ogen, maar was ze goed uit met zoet en schoon water, zoals kraanwater en roep er onmiddellijk een dokter bij.  
Indien u geen behandeling krijgt, kan de vloeistof oogproblemen veroorzaken.
2. Wanneer de vloeistof op uw huid of kleding lekt, moet u ze onmiddellijk goed wassen met schoon water, zoals kraanwater.  
De kans bestaat dat dit huidirritatie veroorzaakt.
3. Wanneer u roest, een vieze geur, oververhitting, verkleuring, vervorming en/of andere onregelmatigheden vaststelt wanneer u de accu voor de eerste keer gebruikt, gebruik hem dan niet verder, maar retourneer de accu aan uw leverancier of verkoper.

### WAARSCHUWING

Als er een geleidende vreemde stof op de contacten van de lithium-ionaccu terechtkomt, kan de accu worden kortgesloten, waardoor brand kan ontstaan. Wanneer u de lithium-ionaccu bewaart, dient u de volgende regels in acht te nemen

- Plaats geen geleidende stoffen, spijkers en draden zoals ijzer- en koperdraad in de opslagdoos.
- Plaats de accu in het gereedschap of bevestig het accudeksel stevig voor opslag tot u de ventilator niet meer ziet om kortsluiting te voorkomen.

## BETREFFENDE TRANSPORT VAN LITHIUM-ION ACCU

Neem bij transport van een lithium-ion accu de volgende voorzorgsmaatregelen in acht.

### WAARSCHUWING

Stel het transportbedrijf op de hoogte dat er een lithium-ion accu wordt vervoerd, vermeld het vermogen en volg de instructies van het transportbedrijf bij het regelen van vervoer.

- Lithium-ion accu's die een uitgangsvermogen van 100 Wh overschrijden worden beschouwd als gevaarlijke goederen binnen de vrachtgoederenclassificatie en vereisen speciale procedures.
- Voor internationaal transport, moet u voldoen aan internationale wetgeving en wetten en voorschriften van het land van bestemming.
- Als de BSL36B18 (los verkocht) is geïnstalleerd in het elektrisch gereedschap, zal het vermogen de 100 Wh overschrijden en zal het apparaat worden geclassificeerd als Gevaarlijke Goederen voor vrachtclassificatie.

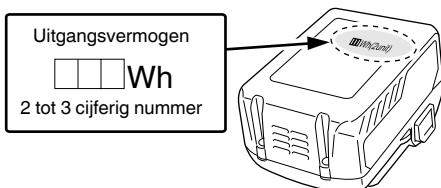

## SYMBOLLEN

### WAARSCHUWING

Hieronder staan symbolen afgebeeld die van toepassing zijn op deze machine. U moet de betekenis hiervan begrijpen voor u de machine gaat gebruiken.

	CV18DBL: Accu Multitool
	Om het risico op verwondingen te verminderen, moet de gebruiker de instructiehandleiding lezen.
	Alleen voor EU-landen Geef elektrisch gereedschap niet met het huisvuil mee! Volgens de Europese richtlijn 2012/19/EU inzake oude elektrische en elektronische apparaten en de toepassing daarvan binnen de nationale wetgeving, dient gebruikt elektrisch gereedschap gescheiden te worden ingezameld en te worden afgevoerd naar een recyclebedrijf dat voldoet aan de geldende milieu-eisen.
V	Opgegeven voltage
n <sub>0</sub>	Onbelast toerental
min <sup>-1</sup>	Oscillatie per minuut
	Oscillatie hoek, Totaal (links/rechts)
	Gewicht* (Volgens EPTA-procedure 01/2014)
I	AAN zetten
O	UIT zetten
	Koppel de batterij los
	Vergrendelen
	Ontgrendelen
	Pad
	Schuurpapier
	Blad
	Blad
	Snijzaag
	Accessoirekoffer
	Accucapaciteit
	Indicatieschakelaar resterende acculading
	De resterende accucapaciteit is nagenoeg uitgeput. Laad de accu zo spoedig mogelijk op.



	De resterende accucapaciteit is gehalveerd.
	De resterende accucapaciteit is voldoende.
	Verboden handeling

Afhankelijk van de aangesloten batterij. Het zwaarste gewicht wordt gemeten met BSL36B18 (afzonderlijk verkrijgbaar).

## STANDAARD TOEBEHOREN

Naast het hoofdtoestel (1 toestel), bevat de verpakking de accessoires die vermeld staan op bladzijde 146.

De standaard toebehoren kunnen zonder nadere aankondiging gewijzigd worden.

## TOEPASSINGEN

- Vlak zagen en figuurzagen van verschillende materialen
- Losmaken van tegels, kitten, enz.
- Polijsten van houten materialen, enz.

## TECHNISCHE GEGEVENS

De technische gegevens van deze machine staan vermeld in de tabel op bladzijde 146.

### OPMERKING

Op grond van het voortdurende research en ontwikkelingsprogramma van HiKOKI kunnen de hierin genoemde technische gegevens zonder voorafgaande kennisgeving worden gewijzigd.

## OPLADEN

Voor het gebruik van het elektrisch gereedschap dient de accu als volgt opgeladen te worden.

### 1. Sluit het netsnoer van de acculader aan op het stopcontact.

Wanneer de stekker van de acculader in het stopcontact wordt gestoken, zal het lampje in rood knipperen (met tussenpozen van 1 seconde).

### 2. Steek de batterij in de acculader.

Steek de accu stevig in de acculader zoals u kunt zien op **Afb. 2**.

### 3. Opladen

Wanneer er een accu in de acculader wordt gedaan, zal het opladen beginnen en zal het controlelampje continu rood branden.

Wanneer de accu volledig is opgeladen, gaat het controlelampje rood knipperen. (Met tussenpozen van 1 seconde) (Zie **Tabel 1**)

### ● Aanduiding van het controlelampje

De aanduidingen van het controlelampje zijn zoals aangegeven in **Tabel 1**, al naar gelang de toestand van de accu of de acculader.

Tabel 1

Aanduidingen van het controlelampje				
Controlelampje (rood)	Voor het laden	Knippert	Licht ongeveer 0,5 seconde op. Licht ongeveer 0,5 seconde niet op. (0,5 seconde lang uit) 	
	Tijdens opladen	Licht op	Blijft branden 	
	Na opladen	Knippert	Licht ongeveer 0,5 seconde op. Licht ongeveer 0,5 seconde niet op. (0,5 seconde lang uit) 	
	Oververhitting standby	Knippert	Licht ongeveer 1 seconde op. Licht ongeveer 0,5 seconde niet op. (0,5 seconde lang uit) 	De accu is oververhit. De accu kan niet opgeladen worden. (Het opladen wordt hervat wanneer de accu is afgekoeld)
	Opladen onmogelijk	Knippert snel	Licht ongeveer 0,1 seconde op. Licht ongeveer 0,1 seconde niet op. (0,1 seconde lang uit) 	Er is iets mis met de accu of met de acculader

- Over de temperatuur en de oplaadtijd van de accu. De temperaturen en bijbehorende oplaadtijden worden gegeven in **Tabel 2**

Tabel 2

Acculader		UC18YFSL
Accu		
Oplaadspanning	V	14,4 – 18
Gewicht	kg	0,5
Geschikte temperatuur voor het opladen		0°C – 50°C
Oplaadtijd voor accucapaciteit, ca. (bij 20°C)		
1,5 Ah	min.	22
2,0 Ah	min.	30
2,5 Ah	min.	35
3,0 Ah	min.	45
4,0 Ah	min.	60
5,0 Ah	min.	75
Aantal accucellen		4 – 10

## OPMERKING

De oplaadtijd hangt mede af van de temperatuur en het voltage van de stroombron.

## LET OP

Wanneer de acculader onafgebroken wordt gebruikt, zal deze warm worden, waardoor storingen kunnen worden veroorzaakt. Wacht daarom 15 minuten wanneer het opladen is voltooid voor u opnieuw begint met opladen.

## 4. Haal de stekker van het netsnoer van de acculader uit het stopcontact.

## 5. Houd de acculader stevig vast en trek de accu eruit.

## OPMERKING

U moet de accu na het laden uit de acculader halen en op een veilige plek bewaren.

## LET OP

- Als de accu wordt opgeladen terwijl deze warm is omdat de accu langere tijd op een plaats lag die werd blootgesteld aan direct zonlicht of omdat de accu zojuist is gebruikt, kan het controlelampje van de acculader 1 seconde lang oplichten, dan 0,5 seconde niet oplichten (0,5 seconde uit). In dat geval moet u de accu eerst laten afkoelen voordat u met opladen begint.
- Mocht het controlelampje knipperen (elke 0,2 seconde), controleer dan op vuil in de accuaansluiting van de acculader en verwijder het vuil als dat het geval is. Is er geen sprake van vuil, dan is mogelijk de accu of acculader defect. Breng deze dan naar een officieel servicecentrum.
- Aangezien de ingebouwde microcomputer ongeveer 3 seconden nodig heeft om vast te stellen dat de accu die met de acculader wordt opgeladen eruit is genomen, moet u minimaal 3 seconden wachten voordat u de accu opnieuw in de acculader plaatst om het opladen te hervatten. Als u de accu terugplaatst voordat er 3 seconden zijn verstreken, is het mogelijk dat de accu niet juist wordt opgeladen.
- Als het controlelampje niet rood knippert (elke seconde), terwijl het snoer van de acculader wel van stroom wordt voorzien, is dit een indicatie dat mogelijk het beveiligingscircuit van de acculader is geactiveerd. Ontkoppel het snoer of de stekker en sluit vervolgens weer aan na ongeveer 30 seconden. Als het controlelampje nu nog niet rood gaat knipperen (1 keer per seconde), moet u de lader naar een bevoegd servicecentrum van HIKOKI brengen.

## MONTAGE EN GEBRUIK

Handeling	Afbeelding	Bladzijde
Verwijderen en aanbrengen van de accu	1	147
Opladen	2	147
Indicator resterende acculading	3	147
Gebruiken van het led-lampje	4	147
Het monteren van het applicatie gereedschap	5	148
Bedienen van de schakelaar	6	149
Afstellen van de omloopsnelheid*1	7	149
Zagen	8	149
Schuren	9	149
Selecteren van accessoires*2	—	150

Het gereedschap is uitgerust met twee modi: „Standaard Modus” en „AUTO Modus”.

### (1) Standaard Modus

U kunt de vibratiefrequentie tussen 6.000 tot 20.000 min<sup>-1</sup> afstellen door het regelen van de instelschijf van „1” tot „5”.

### (2) AUTO Modus

Afhankelijk van de werkbelasting zal de AUTO Modus “A” de trilfrequentie automatisch aanpassen tot 15000 min<sup>-1</sup> of 20000 min<sup>-1</sup>. Dit heeft een verlagend effect op de trillingen en het lawaai voor en tijdens de bewerking.

Stel de instelschijf in voor de modus en de snelheid, die het meest geschikt is voor uw taak en materialen.

### \*1 Werkingssnelheid

Modus	Schijf	Vibratiefrequentie
Standaard Modus	1 – 5	6000 – 20000 min <sup>-1</sup>
AUTO Modus	A	Geen belasting: 15000 min <sup>-1</sup> Met belasting: 20000 min <sup>-1</sup>

In de AUTO Modus mag de vibratiefrequentie de 20000 min<sup>-1</sup> niet halen of teruggaan naar 15000 min<sup>-1</sup> afhankelijk van variabelen zoals het type werk of het gebruik van het gereedschap.

### \*2 Selecteer accessoires die geschikt zijn voor een specifieke taak.

Neem voor meer informatie contact op met een erkend servicecentrum van HIKOKI.

## ONDERHOUD EN INSPECTIE

### 1. Het inspecteren van het applicatie gereedschap

Het blijven gebruiken van een bot of beschadigd blad zal resulteren in verminderde zaagefficiëntie en kan overbelasting van de motor veroorzaken. Vervang het blad door een nieuwe zodra overmatige slijtage zichtbaar is.

### 2. Inspectie van bevestigingsschroeven

Controleer alle bevestigingsschroeven regelmatig en zorg ervoor dat ze goed aangedraaid zijn. Draai los zittende schroeven onmiddellijk vast. Doet u dit niet, dan kunnen ernstige gevaren het gevolg zijn.

### 3. Onderhoud van de motor

De motorwikkeling is het „hart” van het elektrisch gereedschap. Let er daarom goed op dat de wikkeling niet beschadigd raakt en/of nat wordt met olie of water.

**4. Reinigen van de behuizing**

Wanneer het elektrisch gereedschap vuil is, veegt u het af met een zachte, droge doek of een doek bevochtigd met een zeepsopje. Gebruik geen chemische middelen zoals chloor, of vloeistoffen zoals benzine of ververdunner, want deze kunnen het plastic vervormen of zelfs smelten.

**5. Opbergen**

Bewaar het elektrisch gereedschap op een plaats met een temperatuur van minder dan 40 °C en buiten het bereik van kinderen.

**OPMERKING**

Opbergen van lithium-ion accu's.

Zorg dat de lithium-ion accu volledig is opgeladen voordat u deze opbergt.

Langdurig opbergen (3 maanden of langer) van een accu die bijna leeg is kan resulteren in slechtere prestaties, een sterke afname van de gebruiksduur van de accu en ook is het mogelijk dat de accu niet meer opgeladen kan worden.

Een sterke afname van de gebruiksduur van de accu kan soms wel weer verholpen worden door de accu herhaaldelijk, van twee- tot vijfmaal, op te laden en te gebruiken.

Als de gebruiksduur van de accu zeer kort blijft nadat deze meerdere malen is opgeladen en gebruikt, is de accu versleten en dient u een nieuwe accu aan te schaffen.

**LET OP**

Bij gebruik en onderhoud van elektrisch gereedschap dienen de in het land waar u zich bevindt geldende veiligheidsregelgeving en veiligheidsstandaarden strikt te worden opgevolgd.

**Belangrijke informatie voor de accu's van HiKOKI snoerloos elektrisch gereedschap**

Gebruik altijd een van onze voorgeschreven originele accu's. Wij kunnen de veiligheid en prestatie van ons snoerloos elektrisch gereedschap niet garanderen bij gebruik van andere dan de voorgeschreven accu's, of als de accu gedemonteerd of gewijzigd is (zoals demontage of vervanging van accucellen of andere inwendige onderdelen).

**GARANTIE**

De garantie op het elektrisch gereedschap van HiKOKI is in overeenstemming met de wettelijke/landspecifieke richtlijnen. Deze garantie dekt geen defecten of schade als gevolg van foutief gebruik, misbruik of normale slijtage. In geval van klachten verzoeken wij u het elektrisch gereedschap samen met het GARANTIECERTIFICAAT dat u achterin deze handleiding aantreft naar een erkend servicecentrum van HiKOKI te sturen.

**Informatie betreffende lawaai en trillingen**

De gemeten waarden zijn verkregen overeenkomstig EN60745 en voldoen aan de eisen van ISO 4871.

Gemeten A-gewogen geluidsniveau: 92 dB (A)

Gemeten A-gewogen geluidsdrukniveau: 81 dB (A)

Onzekerheid K: 3 dB (A).

Draag gehoorbescherming.

Totale trillingswaarden (triax vector som) bepaald overeenkomstig EN60745.

Trillingsemmissiewaarde  $a_h = 10,5 \text{ m/s}^2$

Onzekerheid K = 1,5  $\text{m/s}^2$

De totale bepaalde trillingswaarde is gemeten in overeenstemming met een standaard testmethode en kan worden gebruikt om meerdere gereedschappen met elkaar te vergelijken.

U kunt dit ook vooraf gebruiken als beoordeling van de blootstelling.

**WAARSCHUWING**

- De trillingsemmissiewaarde tijdens het feitelijke gebruik van het elektrisch gereedschap kan afwijken van de opgegeven totale waarde afhankelijk van de manieren waarop het gereedschap wordt gebruikt.
- Neem kennis van de veiligheidsmaatregelen voor de bescherming van de gebruiker die gebaseerd zijn op een schatting van de blootstelling onder feitelijke gebruiksomstandigheden (rekening houdend met alle onderdelen van de gebruikscyclus, zoals de tijd dat het gereedschap is uitgeschakeld en wanneer dit onbelast draait inclusief de triggertijd).

**OPMERKING**

Op grond van het voortdurende research en ontwikkelingsprogramma van HiKOKI kunnen de hierin genoemde technische gegevens zonder voorafgaande kennisgeving worden gewijzigd.

## ADVERTENCIAS DE SEGURIDAD GENERAL DE LA HERRAMIENTA ELÉCTRICA

### ⚠ ADVERTENCIA

Lea todas las advertencias de seguridad, instrucciones, ilustraciones y especificaciones incluidas con esta herramienta.

Si no se siguen las instrucciones indicadas a continuación podría producirse una descarga eléctrica, un incendio o daños graves.

Guarde todas las advertencias e instrucciones para futura referencia.

El término "herramienta eléctrica" en las advertencias hace referencia a la herramienta eléctrica que funciona con la red de suministro (con cable) o a la herramienta eléctrica que funciona con pilas (sin cable).

### 1) Seguridad del área de trabajo

- a) Mantenga la zona de trabajo limpia y bien iluminada.

*Las zonas desordenadas u oscuras pueden provocar accidentes.*

- b) No utilice las herramientas eléctricas en entornos explosivos como, por ejemplo, en presencia de líquidos inflamables, gases o polvo.

*Las herramientas eléctricas crean chispas que pueden inflamar el polvo o los gases.*

- c) Mantenga a los niños y transeúntes alejados cuando utilice una herramienta eléctrica.

*Las distracciones pueden hacer que pierda el control.*

### 2) Seguridad eléctrica

- a) Los enchufes de las herramientas eléctricas tienen que ser adecuados a la toma de corriente. No modifique el enchufe. No utilice enchufes adaptadores con herramientas eléctricas conectadas a tierra.

*Si no se modifican los enchufes y se utilizan tomas de corriente adecuadas se reducirá el riesgo de descarga eléctrica.*

- b) Evite el contacto corporal con superficies conectadas a tierra como tuberías, radiadores y frigoríficos.

*Hay mayor riesgo de descarga eléctrica si su cuerpo está en contacto con el suelo.*

- c) No exponga las herramientas eléctricas a la lluvia o a la humedad.

*La entrada de agua en una herramienta eléctrica aumentará el riesgo de descarga eléctrica.*

- d) No utilice el cable incorrectamente. No utilice el cable para transportar, tirar de la herramienta eléctrica o desenchufarla.

*Mantenga el cable alejado del calor, del aceite, de bordes afilados o piezas móviles.*

*Los cables dañados o enredados aumentan el riesgo de descarga eléctrica.*

- e) Cuando utilice una herramienta eléctrica al aire libre, utilice un cable prolongador adecuado para utilizarse al aire libre.

*La utilización de un cable adecuado para usarse al aire libre reduce el riesgo de descarga eléctrica.*

- f) Si no se puede evitar el uso de una herramienta eléctrica en un lugar húmedo, utilice un suministro protegido mediante un dispositivo de corriente residual (RCD).

*El uso de un RCD reduce el riesgo de descarga eléctrica.*

### 3) Seguridad personal

- a) Esté atento, preste atención a lo que hace y utilice el sentido común cuando utilice una herramienta eléctrica.

*No utilice una herramienta eléctrica cuando esté cansado o esté bajo la influencia de drogas, alcohol o medicación.*

*Una distracción momentánea mientras utiliza herramientas eléctricas puede dar lugar a lesiones personales graves.*

- b) Utilice un equipo de protección personal. Utilice siempre una protección ocular.

*El equipo de protección como máscara para el polvo, zapatos de seguridad antideslizantes, casco rígido o protección auditiva utilizado en las situaciones adecuadas reducirá las lesiones personales.*

- c) Evite un inicio involuntario. Asegúrese de que el interruptor esté en "off" antes de conectar la herramienta a una fuente de alimentación o batería, cogerla o transportarla.

*El transporte de herramientas eléctricas con el dedo en el interruptor o el encendido de herramientas eléctricas con el interruptor encendido puede provocar accidentes.*

- d) Retire las llaves de ajuste antes de encender la herramienta eléctrica.

*Si se deja una llave en una pieza giratoria de la herramienta eléctrica podrían producirse lesiones personales.*

- e) No se extralimite. Mantenga un equilibrio adecuado en todo momento.

*Esto permite un mayor control de la herramienta eléctrica en situaciones inesperadas.*

- f) Vístase adecuadamente. No lleve prendas sueltas o joyas. Mantenga el cabello y la ropa alejados de las partes móviles.

*La ropa suelta, las joyas y el pelo largo pueden quedar atrapados en las piezas móviles.*

- g) Si se proporcionan dispositivos para la conexión de extracción de polvo e instalaciones de recogida, asegúrese de que estén conectados y se utilicen adecuadamente.

*La utilización de un sistema de recogida de polvo puede reducir los riesgos relacionados con el polvo.*

- h) No deje que la familiaridad adquirida con el uso frecuente de herramientas le permitan caer en la complacencia e ignorar los principios de seguridad de la herramienta.

*Una acción descuidada puede causar lesiones graves en una fracción de segundo.*

### 4) Utilización y mantenimiento de las herramientas eléctricas

- a) No fuerce la herramienta eléctrica. Utilice la herramienta eléctrica correcta para su aplicación.

*La herramienta eléctrica correcta trabajará mejor y de forma más segura si se utiliza a la velocidad para la que fue diseñada.*

- b) No utilice la herramienta eléctrica si el interruptor no la enciende y apaga.

*Las herramientas eléctricas que no pueden controlarse con el interruptor son peligrosas y deben repararse.*

- c) Desconecte el enchufe de la fuente eléctrica y/o retire la batería, si es extraíble, de la herramienta eléctrica antes de hacer ajustes, cambiar accesorios o almacenar herramientas eléctricas.

*Estas medidas de seguridad preventivas reducen el riesgo de que la herramienta eléctrica se ponga en marcha accidentalmente.*

- d) Guarde las herramientas eléctricas que no se utilicen fuera del alcance de los niños, y no permita que utilicen las herramientas eléctricas personas no familiarizadas con las mismas o con estas instrucciones.

*Las herramientas eléctricas son peligrosas si son utilizadas por usuarios sin formación.*

- e) Realice el mantenimiento de las herramientas eléctricas y accesorios. Compruebe si las piezas móviles están mal alineadas o unidas, si hay alguna pieza rota u otra condición que pudiera afectar al funcionamiento de las herramientas eléctricas. Si la herramienta eléctrica está dañada, llévela a reparar antes de utilizarla.

*Se producen muchos accidentes por no realizar un mantenimiento correcto de las herramientas eléctricas.*

- f) Mantenga las herramientas de corte afiladas y limpias.

*Las herramientas de corte correctamente mantenidas con los bordes de corte afilados son más fáciles de controlar, y existe menor riesgo de que se atasquen.*

- g) Utilice la herramienta eléctrica, los accesorios y las brocas de la herramienta, etc. de acuerdo con estas instrucciones, teniendo en cuenta las condiciones de trabajo y el trabajo que se va a realizar.

*La utilización de la herramienta eléctrica para operaciones diferentes a las previstas podría dar lugar a una situación peligrosa.*

- h) Mantenga los mangos y las superficies de agarre secas, limpias y libres de aceite y grasa.

*Los mangos y las superficies de agarre resbaladizos no permiten el manejo y el control seguros de la herramienta en situaciones inesperadas.*

- 5) Utilización y mantenimiento de las herramientas a batería

- a) Recargue solo con el cargador especificado por el fabricante.

*Un cargador adecuado para un tipo de batería podría crear peligro de incendio si se utiliza con otra batería.*

- b) Utilice herramientas eléctricas solo con baterías designadas específicamente.

*La utilización de otras baterías podría crear peligro de daños e incendio.*

- c) Cuando no se utilice la batería, manténgala alejada de otros objetos metálicos como clips de papel, monedas, llaves, clavos, tornillos u otros objetos metálicos pequeños que puedan crear una conexión entre un terminal y otro.

*Si se cortocircuitan los terminales de la batería, podrían producirse quemaduras o un incendio.*

- d) En condiciones de uso excesivo, la batería podría expulsar líquido; evite todo contacto. Si se produce un contacto accidentalmente, lávese con agua. Si entra líquido en los ojos, solicite atención médica.

*El líquido de la batería podría causar irritación o quemaduras.*

- e) No utilice un paquete de baterías o una herramienta que esté dañada o modificada.

*Las baterías dañadas o modificadas pueden presentar un comportamiento impredecible que provoque un incendio, una explosión o un riesgo de lesiones.*

- f) No exponga el paquete de baterías o la herramienta al fuego o a una temperatura excesiva.

*La exposición al fuego o a una temperatura por encima de 130 °C puede causar una explosión.*

- g) Siga todas las instrucciones de carga y no cargue el paquete de baterías o la herramienta fuera del intervalo de temperatura especificado en las instrucciones.

*La carga incorrecta o a temperaturas fuera del intervalo especificado puede dañar la batería y aumentar el riesgo de incendio.*

- 6) Revisión

- a) Solicite a un experto cualificado que revise la herramienta eléctrica y que utilice solo piezas de repuesto idénticas.

*Esto garantizará el mantenimiento de la seguridad de la herramienta eléctrica.*

- b) Nunca repare los paquetes de baterías dañados.

*El mantenimiento de los paquetes de baterías debe ser llevado a cabo solamente por el fabricante o por proveedores de servicio autorizados.*

#### PRECAUCIÓN

Mantenga a los niños y a las personas enfermas alejadas. Cuando no se utilicen, las herramientas deben almacenarse fuera del alcance de los niños y de las personas enfermas.

### ADVERTENCIAS DE SEGURIDAD DE LA MULTIHERRAMIENTA A BATERÍA

1. Sostenga la herramienta eléctrica por las superficies de agarre aisladas cuando realice una operación en la que el accesorio de corte pueda entrar en contacto con el cableado oculto.

Si el accesorio de corte entra en contacto con un cable con corriente, las partes metálicas expuestas de la herramienta eléctrica pueden transmitir esa corriente y producir una descarga eléctrica al operador.

### ADVERTENCIAS DE SEGURIDAD ADICIONALES

- Siempre sujete la herramienta con firmeza con una mano en la carcasa (Fig. 10). No toque la parte de metal.
- Asegúrese de que la zona en la que vaya a realizarse el corte esté completamente libre de obstrucciones ocultas, incluido cableado eléctrico, tuberías de agua o tuberías de gas. El corte de los elementos anteriormente indicados podría provocar una descarga eléctrica o un cortocircuito, fugas de gas y otros peligros que podrían provocar accidentes o lesiones graves.
- Asegúrese de sostener la herramienta de forma segura durante su funcionamiento. Si no lo hace, se pueden producir accidentes o lesiones personales.
- Fije la pieza de trabajo. Una pieza de trabajo fijada con dispositivos de sujeción o un banco de trabajo queda fijada de forma más segura que si se agarra con la mano.
- Preparación y comprobación del entorno de trabajo. Compruebe si el entorno de trabajo resulta idóneo siguiendo las indicaciones de precaución.
- Las partículas de polvo tales como de silice o amianto pueden resultar nocivas para su salud. Al trabajar con materiales que contengan estos componentes, tome las medidas adecuadas contra el polvo.
- Trabajar con metal puede producir chispas. Asegúrese de que no haya materiales inflamables ni combustibles en la cercanía y de que estén almacenados en un lugar seguro.
- No deje que entren sustancias extrañas por el orificio de conexión de la batería recargable.
- No desmonte nunca la batería recargable ni el cargador.
- No cortocircuite nunca la batería recargable. Cortocircuitar la batería provocará tensión eléctrica muy elevada y sobrecalentamiento. Derivará en quemaduras o en daños a la batería.

# Español

11. No arroje la batería al fuego. Si la batería se quema puede explotar.
12. Lleve la batería al establecimiento de compra original en caso de que la duración de la batería recargable sea reducida al usarse. No tire la batería descargada.
13. No inserte objetos en las ranuras de ventilación del cargador. La inserción de objetos metálicos o inflamables en dichas ranuras puede provocar descargas eléctricas o dañar el cargador.
14. Tras una tarea de corte o de esmerilado, deje la unidad en reposo durante unos 15 minutos al sustituir la batería. Si reinicia la tarea inmediatamente después de reemplazar la batería, aumentaría la temperatura del motor, del interruptor, etc., con los consiguientes riesgos de quemadura.
15. Si la herramienta se sobrecarga, el motor podría detenerse. En caso de producirse esta situación, suelte el interruptor de la herramienta y elimine la causa de la sobrecarga.
16. La utilización de la batería en lugares fríos (menos de 0 grados centígrados) puede provocar en ocasiones la reducción del par de apriete y del rendimiento del trabajo. Sin embargo, se trata de un fenómeno temporal, que desaparece cuando la batería adquiere temperatura.
17. No mire la luz directamente. Hacerlo podría provocar lesiones oculares.
18. No toque la herramienta de aplicación, el área de instalación ni otras superficies metálicas inmediatamente después de su uso ya que estarán calientes. De lo contrario, podría sufrir quemaduras o lesiones.
19. Asegúrese de que no haya nadie debajo al utilizar la herramienta en ubicaciones elevadas. Dejar caer la herramienta o materiales puede causar accidentes o lesiones.
20. Nunca aplique una fuerza excesiva en la herramienta de aplicación al trabajar. Si lo hace podría romper la herramienta de aplicación o dañar el motor.
21. No deje la herramienta en marcha desatendida en el suelo, mesa ni en otros lugares. Hacerlo podría resultar en lesiones.
22. Al instalar las herramientas de aplicación, tenga cuidado de no dejar sus dedos u otras extremidades atrapados en la palanca.
23. Si la herramienta de aplicación parece estar suelta o desigual después de instalarla en la unidad, siga las instrucciones en **Fig. 5** y vuelva a colocar la herramienta. Operar la unidad con una herramienta de aplicación que esté suelta o desigual puede resultar en lesiones.
24. Al encender la herramienta, asegúrese de que la herramienta de aplicación no esté en contacto con ningún tipo de procesamiento. De lo contrario podrían producirse lesiones.
25. Para la eficiencia de corte, cambie el modo de la herramienta de aplicación según las condiciones de la tarea y los materiales a cortar.
26. Después del uso, asegúrese de no colocar la herramienta cerca de virutas o serrín antes de que se detenga por completo, ya que la herramienta podría succionar esas partículas.
27. No pula madera con papel de lija usado para el pulido de metales.
28. No utilice papel de lija desgastado u obstruido.

En los casos 1 a 3 descritos a continuación, cuando utiliza este producto, incluso si acciona el interruptor, el motor puede detenerse. No es un problema, sino el resultado de la función de protección.

1. Cuando la batería restante se agota, el motor se detiene. En este caso, cárguela inmediatamente.
2. Si la herramienta se sobrecarga, el motor puede detenerse. En este caso, suelte el interruptor de la herramienta y elimine las causas de la sobrecarga. A continuación, puede volver a utilizarla.
3. Si la batería se calienta excesivamente al realizar un trabajo de sobrecarga, la alimentación de la batería podría detenerse. En este caso, deje de utilizar la batería y deje que se enfríe. A continuación, puede volver a utilizarla.

Asimismo, preste atención a las siguientes advertencias y precauciones.

## ADVERTENCIA

Para evitar fugas de la batería, generación de calor, emisión de humo, explosiones e igniciones, preste atención a las siguientes precauciones.

1. Asegúrese de que no entran virutas o polvo en la batería.
  - Durante el trabajo, asegúrese de que no caen virutas o polvo en la batería.
  - Asegúrese de que las virutas o el polvo que caen sobre la herramienta eléctrica durante el trabajo no entran en la batería.
  - No almacene una batería sin utilizar en un lugar expuesto a virutas y polvo.
  - Antes de almacenar una batería, retire las virutas y el polvo que se hayan adherido y no la almacene junto a piezas metálicas (tornillos, clavos, etc.).
  2. No perforo la batería con un objeto afilado como un clavo, no la golpee con un martillo, la pise, la tire ni la exponga a fuertes impactos físicos.
  3. No utilice una batería que parezca estar dañada o deformada.
  4. No utilice la batería con las polaridades cambiadas.
  5. No conecte la batería directamente a salidas eléctricas ni a tomas de mechero de automóviles.
  6. No utilice la batería para un fin diferente a los especificados.
  7. Si la carga de la batería no finaliza ni siquiera cuando ha transcurrido el tiempo de carga especificado, detenga inmediatamente el proceso de carga.
  8. No coloque o exponga la batería a temperaturas elevadas o alta presión, como en un microondas, una secadora o en un recipiente de alta presión.
  9. Aléjela del fuego inmediatamente cuando se detecte una fuga o un olor raro.
  10. No la utilice en un lugar donde se generen grandes cantidades de electricidad estática.
  11. Si se producen fugas de batería, mal olor, se genera calor, la batería está descolorida o deformada, o presenta algún tipo de funcionamiento anómalo durante su uso, recarga o almacenamiento, retirela inmediatamente del equipo o del cargador de la batería y detenga su utilización.
  12. No sumerja la batería ni permita que fluya hacia el interior fluido alguno. La entrada de líquido conductivo, como agua, puede causar daños que resultarán en un incendio o una explosión. Guarde la batería en un lugar fresco y seco, lejos de materiales inflamables y combustibles. Se deben evitar atmósferas de gas corrosivo.
- ## PRECAUCIÓN
1. Si el líquido de fuga de la batería entra en contacto con los ojos, no se los frote y lávelos bien con agua limpia como, por ejemplo, agua del grifo, y póngase en contacto con un médico inmediatamente. Si no se trata, el líquido podría causar problemas de visión.

## ADVERTENCIAS RELATIVAS A LA BATERÍA DE IONES DE LITIO

Para ampliar su duración, la batería de iones de litio está equipada con la función de protección para detener la salida.

2. Si el líquido de fuga entra en contacto con la piel o la ropa, lávela bien con agua limpia como, por ejemplo, agua del grifo, inmediatamente. Podría producir irritación cutánea.
3. Si observa óxido, mal olor, recalentamiento, decoloración, deformación u otras irregularidades al utilizar la batería por primera vez, no la utilice y devuélvala al proveedor o distribuidor.

**ADVERTENCIA**

Si una sustancia extraña conductiva accede al terminal de la batería de iones de litio, esta podría sufrir un cortocircuito y provocar un incendio. Cuando guarde la batería de iones de litio, asegúrese de respetar las siguientes reglas.

- No deje restos conductivos, clavos ni cables, como por ejemplo cables de hierro o de cobre, en el estuche de almacenamiento.
- Para evitar que se produzcan cortocircuitos, cargue la batería en la herramienta o fije con firmeza la tapa de la batería hasta que deje de verse el ventilador.

## A PROPÓSITO DEL TRANSPORTE DE LA BATERÍA DE IONES DE LITIO

Al transportar una batería de iones de litio, tenga en cuenta las siguientes precauciones.

**ADVERTENCIA**

Notifique a la compañía de transporte que un paquete contiene una batería de iones de litio, informe a la compañía eléctrica de su potencia de salida y siga las instrucciones de la compañía de transporte al preparar su transporte.

- Las baterías de iones de litio que superen una potencia de salida de 100 Wh se considera que son materiales peligrosos en la Clasificación de Transporte y requieren procedimientos de aplicación especiales.
- Para el transporte en el extranjero, deberá cumplir con las leyes internacionales y las normas y regulaciones del país de destino.
- Si el BSL36B18 (vendido por separado) está instalado en la herramienta eléctrica, la potencia de salida excederá 100 Wh y la unidad se clasificará como Mercancía Peligrosa para la clasificación de carga.

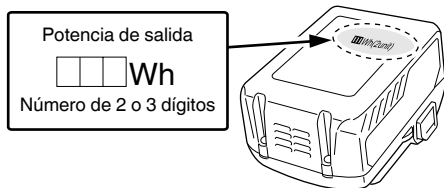

	Solo para países de la Unión Europea No deseche los aparatos eléctricos junto con los residuos domésticos. De conformidad con la Directiva Europea 2012/19/UE sobre residuos de aparatos eléctricos y electrónicos y su aplicación de acuerdo con la legislación nacional, las herramientas eléctricas cuya vida útil haya llegado a su fin se deberán recoger por separado y trasladar a una planta de reciclaje que cumpla con las exigencias ecológicas.
V	Voltaje nominal
n <sub>0</sub>	Velocidad de no carga
min <sup>-1</sup>	Oscilación por minuto
	Ángulo de oscilación, Total (izquierdo / derecho)
	Peso* (De acuerdo al Procedimiento EPTA 01/2014)
I	Encendido
O	Apagado
	Desconecte la batería
	Bloquear
	Desbloquear
	Almohadilla
	Papel de lija
	Cuchilla
	Cuchilla
	Sierra universal
	Estuche de accesorios
	Capacidad de la batería
	Interruptor indicador de batería restante
	La carga restante de la batería está prácticamente agotada. Cargue la batería cuanto antes.
	La carga restante de la batería se encuentra a la mitad.
	La carga restante de la batería es suficiente.
	Acción prohibida

Dependiendo de la batería conectada. El peso más pesado se mide con BSL36B18 (se vende por separado).

## ACCESORIOS ESTÁNDAR

Además de la unidad principal (1 unidad), el paquete contiene los accesorios indicados en la página 146.

Los accesorios estándar están sujetos a cambio sin previo aviso.

## SÍMBOLOS

**ADVERTENCIA**

A continuación se muestran los símbolos usados para la máquina. Asegúrese de comprender su significado antes del uso.

	CV18DBL: Multiherramienta a Batería
	Para reducir el riesgo de lesiones, el usuario deberá leer el manual de instrucciones.

## APLICACIÓN

- Descarga de corte y corte de cavidades de varios materiales
- Desprendimiento de azulejos, de sellado, etc.
- Pulido de materiales de madera, etc.

## ESPECIFICACIONES

Las especificaciones de esta máquina aparecen indicadas en la tabla de la página 146.

### NOTA

Debido al programa continuo de investigación y desarrollo de HiKOKI estas especificaciones están sujetas a cambio sin previo aviso.

## CARGA

Antes de utilizar la herramienta eléctrica, cargue la batería de la siguiente manera.

### 1. Enchufe el cable de alimentación del cargador a una toma de corriente de CA.

Al conectar el enchufe del cargador a una toma de corriente, la lámpara piloto parpadeará en rojo (a intervalos de un segundo).

### 2. Inserte la batería en el cargador

Inserte la batería con firmeza en el cargador como se muestra en la Fig. 2.

### 3. Carga

Cuando inserte una batería en el cargador, la carga comenzará y la lámpara piloto permanecerá encendida en rojo de forma continua.

Cuando la batería esté totalmente cargada, la lámpara piloto parpadeará en rojo (a intervalos de un segundo) (consulte la **tabla 1**).

### ● Indicaciones de la lámpara piloto

Las indicaciones de la lámpara piloto mostradas en la **Tabla 1** se producirán según el estado del cargador o de la batería recargable.

**Tabla 1**

Indicaciones de la lámpara piloto			
Lámpara piloto (rojo)	Antes de la carga	Parpadea	Se enciende durante 0,5 segundos. No se enciende durante 0,5 segundos (apagada durante 0,5 segundos). ■ ■ ■ ■ ■ ■ ■ ■ ■ ■ ■ ■ ■ ■ ■ ■
	Durante la carga	Se enciende	Se enciende de forma continua ■ ■ ■ ■ ■ ■ ■ ■ ■ ■ ■ ■ ■ ■ ■ ■
	Carga completa	Parpadea	Se enciende durante 0,5 segundos. No se enciende durante 0,5 segundos (apagada durante 0,5 segundos). ■ ■ ■ ■ ■ ■ ■ ■ ■ ■ ■ ■ ■ ■ ■ ■
	Espera por recalentamiento	Parpadea	Se enciende durante 1 segundo. No se enciende durante 0,5 segundos (apagada durante 0,5 segundos). ■ ■ ■ ■ ■ ■ ■ ■ ■ ■ ■ ■ ■ ■ ■ ■
	Carga imposible	Destellos	Se enciende durante 0,1 segundos. No se enciende durante 0,1 segundos (apagada durante 0,1 segundos). ■ ■ ■ ■ ■ ■ ■ ■ ■ ■ ■ ■ ■ ■ ■ ■
			Batería recalentada. No puede cargarse (la carga comenzará cuando la batería se enfríe).
			Fallo de funcionamiento de la batería o del cargador

- Acerca de las temperaturas y el tiempo de carga de la batería.  
Las temperaturas y el tiempo de carga se ajustarán a los valores expuestos en la **tabla 2**

### NOTA

El tiempo de carga puede variar según la temperatura y la tensión de la fuente de alimentación.

### PRECAUCIÓN

Si se utiliza el cargador de batería de forma continua, este se calentará y podría provocar averías. Una vez finalizada la carga, deje pasar 15 minutos hasta la siguiente.

### 4. Desconecte el cable de alimentación del cargador de la toma de corriente.

### 5. Sostenga el cargador con firmeza y saque la batería.

### NOTA

Asegúrese de extraer la batería del cargador después de usarlo y, a continuación, guárdelo.

### PRECAUCIÓN

- Si la batería se carga cuando está caliente porque ha permanecido durante un periodo de tiempo prolongado en un lugar expuesto a la luz directa del sol o porque la batería acaba de utilizarse, la lámpara piloto del cargador se enciende durante 1 segundo, no se enciende durante 0,5 segundos (apagada durante 0,5 segundos). En ese caso, deje primero que se enfríe la batería y, a continuación, inicie la carga.

**Tabla 2**

Batería		Cargador	UC18YFSL
Tensión de carga	V		14,4 – 18
Peso	kg		0,5
Temperatura a la que podrá cargarse la batería			0 °C – 50 °C
Tiempo de carga de la capacidad de la batería, aprox. (A 20 °C)			
1,5 Ah	mín.		22
2,0 Ah	mín.		30
2,5 Ah	mín.		35
3,0 Ah	mín.		45
4,0 Ah	mín.		60
5,0 Ah	mín.		75
Número de células de batería			4 – 10



- Cuando el piloto indicador parpadea (en intervalos de 0,2 segundos), compruebe y extraiga los objetos extraños del conector del cargador de la batería. Si no hay objetos extraños, es probable que la batería o el cargador funcionen incorrectamente. Llévelo a su Centro de servicio técnico autorizado.
- Como el microordenador incorporado tarda unos 3 segundos en confirmar que la batería que se está cargando con el cargador se ha retirado, espere como mínimo 3 segundos antes de volver a introducirla para continuar con la carga. Si la batería vuelve a introducirse antes de que transcurran 3 segundos, puede que no se cargue correctamente.
- Si la lámpara piloto no parpadea en rojo (cada segundo) ni siquiera cuando el cable de conexión está conectado a la alimentación, indica que el circuito de protección del cargador podría haberse activado. Desconecte el cable o el enchufe de la alimentación y, a continuación, vuelva a conectarlo transcurridos unos 30 segundos. Si tras esto la lámpara piloto no parpadea en rojo (cada segundo), lleve el cargador al Centro de servicio técnico autorizado de HiKOKI.

\*2 Seleccione accesorios adecuados para una tarea específica.

Para conocer más detalles, comuníquese con el Centro de Servicio Autorizado de HiKOKI.

## MANTENIMIENTO E INSPECCIÓN

### 1. Inspección de la herramienta de aplicación

El uso continuado de una herramienta de aplicación roma o dañada provocará una eficiencia de corte reducida y podría producir una sobrecarga del motor. Reemplace la herramienta de aplicación con una nueva tan pronto como note una abrasión excesiva.

### 2. Inspección de los tornillos de montaje

Inspeccione con regularidad todos los tornillos de montaje y asegúrese de que estén bien apretados. Si hay algún tornillo suelto, apriételo inmediatamente. No hacerlo podría provocar riesgos graves.

### 3. Mantenimiento del motor

El bobinado de la unidad del motor es el auténtico corazón de la herramienta eléctrica. Tenga el máximo cuidado posible para asegurarse de que el bobinado no se dañe ni se moja con aceite o agua.

### 4. Limpieza del exterior

Cuando la herramienta esté sucia, límpiela con un trapo seco y suave o con un paño humedecido en agua jabonosa. No utilice disolventes clóricos, gasolina o disolventes para pinturas ya que estos deforman los materiales plásticos.

### 5. Conservación

Guarde la herramienta en un lugar en el que la temperatura sea inferior a 40 °C y fuera del alcance de los niños.

### NOTA

Almacenamiento de baterías de iones de litio.

Compruebe que las baterías de iones de litio se hayan cargado completamente antes de almacenarlas.

Un almacenamiento prolongado de las baterías (3 meses o más) con poca carga podría deteriorar su funcionamiento, reduciendo en gran medida el tiempo de uso de la batería o haciendo que las baterías no puedan mantener una carga.

No obstante, la reducción en gran medida del tiempo de uso de la batería puede recuperarse si se carga y utiliza de dos a cinco veces.

Si el tiempo de uso de la batería es extremadamente corto a pesar de haber cargado y utilizado la batería varias veces, deberá considerarla agotada y comprar una nueva.

### PRECAUCIÓN

En el manejo y el mantenimiento de las herramientas eléctricas, se deberán observar las normas y reglamentos vigentes en cada país.

### Aviso importante sobre las baterías de las herramientas eléctricas a batería de HiKOKI

Utilice siempre una de nuestras baterías genuinas. No podemos garantizar la seguridad y el funcionamiento de nuestra herramienta eléctrica a batería cuando se utiliza con baterías diferentes a las indicadas por nosotros, o cuando la batería se desmonta y modifica (como cuando se desmontan y sustituyen celdas u otras piezas internas).

## MONTAJE Y FUNCIONAMIENTO

Acción	Figura	Página
Extracción e inserción de la batería	1	147
Carga	2	147
Indicador de batería restante	3	147
Cómo usar la luz LED	4	147
Montaje de la herramienta de aplicación	5	148
Operación de conmutación	6	149
Ajuste de la velocidad de funcionamiento*1	7	149
Serrado	8	149
Lijado	9	149
Selección de los accesorios*2	—	150

La herramienta está equipada con dos modos: "Modo estándar" y "Modo automático".

#### (1) Modo estándar

Puede cambiar la frecuencia de vibración entre 6000 a 20000 min<sup>-1</sup> ajustando el dial de "1" a "5".

#### (2) Modo automático

Dependiendo de la carga de trabajo, el Modo automático "A" cambiará automáticamente la frecuencia de vibración a 15000 min<sup>-1</sup> o 20000 min<sup>-1</sup>. Esto baja la vibración y el ruido antes y durante el funcionamiento.

Ajuste el dial para el modo y la velocidad que mejor se adapten a las condiciones de su trabajo y a los materiales.

#### \*1 Velocidad de funcionamiento

Modo	Dial	Frecuencia de vibración
Modo estándar	1 – 5	6000 – 20000 min <sup>-1</sup>
Modo automático	A	Sin carga: 15000 min <sup>-1</sup> Con carga: 20000 min <sup>-1</sup>

En el Modo automático, la frecuencia de vibración podría no alcanzar los 20000 min<sup>-1</sup> o volver a los 15000 min<sup>-1</sup> dependiendo de variables como el tipo de trabajo o el accesorio en uso.

## **GARANTÍA**

Las herramientas eléctricas de HIKOKI incluyen una garantía conforme al reglamento específico legal/nacional. Esta garantía no cubre los defectos o daños debidos al uso incorrecto, el uso excesivo ni tampoco los provocados por el desgaste normal. En caso de reclamación, envíe la herramienta eléctrica, sin desmontar y con el CERTIFICADO DE GARANTÍA que aparece al final de estas instrucciones de uso, al Centro de servicio autorizado de HIKOKI.

---

---

---

## **Información sobre el ruido propagado por el aire y la vibración**

Los valores medidos se determinaron de acuerdo con la norma EN60745 y se declaran de conformidad con la norma IOS 4871.

Nivel de potencia acústica ponderada A: 92 dB (A)

Nivel de presión acústica ponderada A: 81 dB (A)

Incertidumbre K: 3 dB (A).

Utilice protecciones auditivas.

Valores totales de la vibración (suma de vectores triax.) determinados de acuerdo con la norma EN60745.

Valor de emisión de vibración  $a_h = 10,5 \text{ m/s}^2$

Incertidumbre K = 1,5  $\text{m/s}^2$

---

---

El valor total de vibración declarado se ha medido según un método de prueba estándar, y permite comparar unas herramientas con otras.

También resulta útil para llevar a cabo evaluaciones preliminares de exposición.

## **ADVERTENCIA**

- La emisión de vibración durante la utilización real de la herramienta eléctrica puede ser diferente del valor total declarado en función de las formas de utilización de la herramienta.
- Identifique las medidas de seguridad para proteger al operador basadas en una estimación de exposición en condiciones reales de uso (teniendo en cuenta todas las partes del ciclo de funcionamiento, como tiempos durante los que la herramienta está apagada y durante los que funciona lentamente, además del tiempo de activación).

---

## **NOTA**

Debido al programa continuo de investigación y desarrollo de HIKOKI estas especificaciones están sujetas a cambio sin previo aviso.

---

## AVISOS GERAIS DE SEGURANÇA PARA A FERRAMENTA ELÉTRICA

### ⚠️ AVISO

Leia todos os avisos de segurança, instruções, ilustrações e especificações fornecidas com esta ferramenta elétrica.

Se não seguir todas as instruções listadas abaixo, pode provocar um choque elétrico, incêndio e/ou ferimentos graves.

Guarde todos os avisos e instruções para referência futura.

O termo "ferramenta elétrica" em todos os avisos refere-se à sua ferramenta ligada à corrente (com fios) ou à ferramenta elétrica de bateria (sem fios).

#### 1) Segurança da área de trabalho

- Mantenha a área de trabalho limpa e bem iluminada.**  
As áreas escuras ou cheias de material são propícias aos acidentes.
- Não trabalhe com ferramentas elétricas em ambientes explosivos, tais como na presença de líquidos inflamáveis, gases ou pó.**  
As ferramentas elétricas criam faíscas que podem incendiar o pó dos fumos.
- Mantenha as crianças e outras pessoas afastadas quando trabalhar com uma ferramenta elétrica.**  
As distrações podem fazer com que perca controlo.

#### 2) Segurança elétrica

- As fichas da ferramenta elétrica devem corresponder à tomada. Nunca modifique a ficha. Não utilize fichas adaptadoras com ferramentas elétricas ligadas à terra.**  
As fichas não modificadas e tomadas correspondentes reduzirão o risco de choques elétricos.
- Evite contacto corporal com superfícies ligadas à terra, tais como tubos, radiadores, máquinas e frigoríficos.**  
Existe um risco acrescido de choques elétricos se o seu corpo estiver ligado à terra.
- Não exponha ferramentas elétricas à chuva ou condições de humidade.**  
A entrada de água numa ferramenta elétrica aumentará o risco de choques elétricos.
- Não abuse do fio. Nunca utilize o fio para transportar, puxar ou desligar a ferramenta elétrica.**  
Mantenha o fio afastado do calor, óleo, margens afiadas ou peças em movimento.  
Os fios danificados ou entrelaçados podem aumentar o risco de choques elétricos.
- Quando trabalhar com uma ferramenta elétrica no exterior, utilize uma extensão adequada para utilização exterior.**  
A utilização de um fio adequado para utilização no exterior reduz o risco de choques elétricos.
- Se não for possível evitar a utilização de uma máquina elétrica num local húmido, utilize uma fonte de alimentação protegida por um dispositivo de corrente residual (RCD).**  
A utilização de um RCD reduz o risco de choques elétricos.

#### 3) Segurança pessoal

- Mantenha-se alerta, esteja atento ao que está a fazer e utilize o bom senso ao trabalhar com uma ferramenta elétrica.**  
Não utilize uma ferramenta elétrica quando estiver cansado ou sob a influência de drogas, álcool ou medicamentos.  
Um momento de desatenção enquanto trabalha com ferramentas elétricas pode resultar em ferimentos pessoais graves.

- Utilize equipamento de proteção pessoal. Utilize sempre proteção para os olhos.**

*O equipamento de proteção, tal como uma máscara de pó, sapatos de segurança anti-derrapantes, capacete ou proteção auricular utilizados para condições adequadas reduzirá os ferimentos pessoais.*

- Evite arranques acidentais. Certifique-se de que o interruptor está na posição de desligado antes de ligar a fonte de alimentação e/ou bateria, levantar ou transportar a ferramenta.**

*Transportar ferramentas elétricas com o dedo no interruptor ou ativar ferramentas que estão com o interruptor ligado é propício a acidentes.*

- Remova qualquer chave de parafusos ou chave-inglesa de regulação antes de ligar a ferramenta.**  
Uma chave-inglesa ou de parafusos ligada à parte rotativa da ferramenta pode provocar ferimentos pessoais.

- Não se estique. Mantenha sempre o controlo e equilíbrio adequados.**

*Isto permite obter um melhor controlo da ferramenta em situações inesperadas.*

- Vista-se adequadamente. Não use roupas largas ou joias. Mantenha o seu cabelo e roupa longe de peças móveis.**

*As roupas largas, joias ou cabelo comprido podem ficar presos nas peças móveis.*

- Se forem fornecidos dispositivos para a ligação de extratores de pó e dispositivos de recolha, certifique-se de que estes estão ligados e são utilizados adequadamente.**

*A utilização de uma recolha de pó pode reduzir os perigos relacionados com o pó.*

- Não deixe que a familiaridade resultante de uma utilização frequente das ferramentas permita que se torne complacente e ignore os princípios de segurança das ferramentas.**

*Uma ação descuidada pode causar ferimentos graves numa fração de segundo.*

#### 4) Utilização da ferramenta e manutenção

- Não force a ferramenta elétrica. Utilize a ferramenta correta para a sua aplicação.**

*A ferramenta correta fará o trabalho melhor e com mais segurança à velocidade para a qual foi concebida.*

- Não utilize a ferramenta elétrica se o interruptor não a ligar ou desligar.**

*Qualquer ferramenta que não possa ser controlada com o interruptor é perigosa e deve ser reparada.*

- Desligue a ficha da fonte de alimentação e/ou remova a bateria da ferramenta elétrica, se removível, antes de efetuar quaisquer regulações, mudar os acessórios ou armazenar ferramentas elétricas.**

*Tais medidas de segurança de prevenção reduzem o risco de ligar a ferramenta elétrica acidentalmente.*

- Armazene as ferramentas elétricas fora do alcance das crianças e não permita que pessoas não familiarizadas com a ferramenta elétrica ou com estas instruções utilizem a ferramenta.**

*As ferramentas elétricas são perigosas nas mãos de utilizadores inexperientes.*

- Efetue a manutenção das ferramentas elétricas e acessórios. Verifique a existência de desalinhamentos ou dobragens das peças móveis, quebras de peças e quaisquer outras condições que possam afetar o funcionamento da ferramenta elétrica. Se danificada, mande reparar a ferramenta antes de utilizar.**

*Muitos acidentes são causados por ferramentas com má manutenção.*

## Português

- f) **Mantenha as ferramentas de corte afiadas e limpas.**  
*As ferramentas de corte com uma manutenção adequada e extremidades afiadas são menos propensas a dobrar e mais fáceis de controlar.*
- g) **Utilize a ferramenta elétrica, acessórios e brocas de ferramentas, etc., de acordo com estas instruções, tendo em consideração as condições de trabalho e o trabalho a ser efetuado.**  
*A utilização de uma ferramenta elétrica para operações diferentes das previstas pode resultar numa situação perigosa.*
- h) **Mantenha as pegas e as superfícies de manuseamento secas, limpas e livres de óleo e graxa.**  
*Pegas de manuseamento escorregadias não permitem a manipulação segura e controlo da ferramenta em situações inesperadas.*
- 5) **Utilização e manutenção da ferramenta com bateria**
- a) **Recarregue apenas com o carregador especificado pelo fabricante.**  
*Um carregador que seja adequado para um tipo de bateria pode criar um risco de incêndio quando utilizado com outra bateria.*
- b) **Utilize ferramentas elétricas apenas com as baterias especialmente concebidas.**  
*A utilização de quaisquer outras baterias pode criar um risco de ferimentos e incêndios.*
- c) **Quando não estiver a ser utilizada uma bateria, mantenha-a afastada de outros objetos metálicos, tais como cliques de papel, moedas, chaves, pregos, parafusos ou outros objetos metálicos pequenos que possam fazer uma ligação de um terminal para o outro.**  
*Provocar um curto-circuito dos terminais da bateria pode causar queimaduras ou um incêndio.*
- d) **Em condições abusivas, poderá ser ejetado líquido da bateria. Evite o contacto. Se ocorrer um contacto acidental, lave com água. Se o líquido entrar em contacto com os olhos, procure ajuda médica.**  
*O líquido ejetado da bateria poderá provocar irritações ou queimaduras.*
- e) **Não utilize uma bateria ou ferramenta que esteja danificada ou modificada.**  
*Baterias danificadas ou modificadas podem exibir comportamentos imprevisíveis que podem resultar em incêndio, explosão ou risco de ferimentos.*
- f) **Não exponha uma bateria ou ferramenta a fogo ou temperaturas excessivas.**  
*A exposição ao fogo ou a temperaturas acima dos 130 °C pode causar uma explosão.*
- g) **Siga todas as instruções de carregamento e não carregue a bateria ou a ferramenta fora do intervalo de temperatura especificado nas instruções.**  
*O carregamento incorreto ou a temperaturas fora da gama especificada pode danificar a bateria e aumentar o risco de incêndio.*
- 6) **Manutenção**
- a) **Faça a manutenção da sua ferramenta elétrica por um pessoal de reparação qualificado e utilize apenas peças de substituição idênticas.**  
*Isto garantirá que a segurança da ferramenta elétrica é mantida.*
- b) **Nunca repare as baterias danificadas.**  
*A reparação de baterias deve ser executada pelo fabricante ou por prestadores de assistência autorizados.*

## AVISO

**Mantenha afastadas das crianças e pessoas doentes. Quando não estiverem a ser utilizadas, as ferramentas devem ser guardadas fora do alcance das crianças e pessoas doentes.**

## AVISOS DE SEGURANÇA DA MULTI FERRAMENTA A BATERIA

1. **Segure na ferramenta pelas superfícies isoladas, quando efectuar uma operação em que o acessório de corte possa entrar em contacto com cabos ocultos.**

O contacto do acessório de corte com um cabo com corrente poderá electrificar as partes metálicas da ferramenta podendo electrocutar o utilizador.

## AVISOS DE SEGURANÇA ADICIONAIS

1. Segure sempre a ferramenta firmemente com uma mão no alojamento (**Fig. 10**). Não toque na peça de metal.
2. Certifique-se de que a área a cortar está absolutamente livre de obstruções ocultas, incluindo cablagem elétrica, tubos de água ou de gás. Cortar nestes locais pode resultar em choques elétricos ou curtos-circuitos, fugas de gás ou outros perigos que podem causar acidentes ou ferimentos graves.
3. Certifique-se de que segura bem a ferramenta durante a operação. Caso contrário, pode resultar em acidentes ou ferimentos.
4. Fixe a peça de trabalho. Uma peça de trabalho fixa com dispositivos de fixação ou num torno fica mais segura do que segurar com a mão.
5. Preparar e verificar o ambiente de trabalho. Verifique se o ambiente de trabalho é adequado seguindo as precauções.
6. As partículas de pó, como sílica ou amianto, são perigosas para a sua saúde. Ao trabalhar com materiais que contenham estes componentes, tome medidas apropriadas contra o pó.
7. Trabalhar com metal pode provocar faíscas. Certifique-se de que não existem materiais inflamáveis e combustíveis nas proximidades e que estes estão guardados num local seguro.
8. Não permita a entrada de substâncias estranhas no orifício de ligação da bateria recarregável.
9. Nunca desmonte a bateria recarregável e o carregador.
10. Nunca provoque um curto-circuito na bateria recarregável. Provocar um curto-circuito na bateria vai causar uma corrente elétrica e aquecimento excessivos. Resulta em queimaduras ou danos na bateria.
11. Não elimine a bateria num fogo. Se a bateria for queimada, pode explodir.
12. Leve a bateria à loja onde a comprou assim que autonomia da bateria após o carregamento for demasiado curta para uma utilização prática. Não elimine a bateria gasta.
13. Não introduza objetos nas ranhuras de ventilação de ar do carregador. Introduzir objetos metálicos ou inflamáveis nas ranhuras de ventilação de ar do carregador irá resultar em riscos de choques elétricos ou carregador danificado.
14. Após trabalhos de corte ou esmerilagem contínuos, desligue a unidade durante cerca de 15 minutos antes de substituir a bateria. A temperatura do motor, interruptor, etc, vai aumentar se o trabalho for retomado imediatamente após a substituição da bateria, acabando por resultar num esgotamento.
15. O motor pode parar caso a ferramenta esteja sobrecarregada. Se isto acontecer, solte o interruptor da ferramenta e elimine a causa da sobrecarga.

16. A utilização da bateria com tempo frio (abaixo dos 0 graus centígrados) pode por vezes resultar num binário de aperto mais fraco e numa quantidade reduzida de trabalho. No entanto, isto é um fenómeno temporário e regressa ao normal quando a bateria aquece.
  17. Não olhe diretamente para a luz. Tal pode resultar em lesões nos olhos.
  18. Não toque na ferramenta de aplicação, na sua área de encaixe ou outras superfícies de metal imediatamente após o uso, dado que estas estarão quentes. Fazê-lo pode resultar em queimaduras ou lesões.
  19. Certifique-se de que não há ninguém por baixo ao operar a ferramenta em locais elevados. Deixar cair a ferramenta ou materiais pode resultar em acidentes ou ferimentos.
  20. Nunca aplique força em excesso à ferramenta de aplicação enquanto está a trabalhar. Fazê-lo pode partir a ferramenta de aplicação ou danificar o motor.
  21. Não deixe a ferramenta a funcionar sem vigilância no chão, na mesa ou em outros locais. Tal pode resultar em ferimentos.
  22. Ao montar ferramentas de aplicação, tenha cuidado para não entalar os dedos ou outras extremidades na alavanca.
  23. Se a ferramenta de aplicação parecer solta ou irregular após a encaixar na unidade, siga as instruções na **Fig. 5** e volte a encaixar a ferramenta. Operar a unidade com uma ferramenta de aplicação solta ou irregular pode resultar em lesões.
  24. Quando ligar a ferramenta, certifique-se de que a ferramenta de aplicação não está em contacto com quaisquer materiais de processamento. Caso contrário, poderá resultar em ferimentos.
  25. Para maior eficiência de corte, altere o modo da ferramenta de aplicação de acordo com as condições do trabalho e dos materiais a serem cortados.
  26. Após a utilização, nunca coloque a ferramenta junto de lascas ou serradura até que ela pare completamente, dado que a ferramenta pode aspirar aquelas partículas.
  27. Não proceda ao polimento de madeira com folhas de lixa utilizadas para polimento de metal.
  28. Não use lixa gasta ou amarrutada.
- Durante o trabalho, certifique-se de que limalhas e pó não caem na bateria.
  - Certifique-se de que quaisquer limalhas e pó que caíam na ferramenta durante os trabalhos não se acumulam na bateria.
  - Não guarde uma bateria não utilizada num local exposto a limalhas e ao pó.
  - Antes de guardar uma bateria, remova quaisquer limalhas e pó que possam existir na mesma e não a guarde com peças metálicas (parafusos, pregos, etc.).
  2. Não perfure a bateria com objetos afiados como pregos, não lhe bata com um martelo, e não pise, arremesse, nem submeta a bateria a impactos físicos severos.
  3. Não utilize uma bateria que pareça estar danificada ou deformada.
  4. Não utilize a bateria com a polaridade invertida.
  5. Não a ligue diretamente a quaisquer tomadas elétricas ou tomadas de isqueiro de automóvel.
  6. Não utilize a bateria para fins que não os especificados.
  7. Se a bateria não carregar completamente mesmo após ter passado o tempo de recarregamento especificado, pare imediatamente de a recarregar.
  8. Não coloque nem submeta a bateria a temperaturas elevadas ou a alta pressão, como as de um forno microondas, secador, ou recipiente de alta pressão.
  9. Afaste-a imediatamente do fogo quando forem detetados fugas ou maus odores.
  10. Não utilize em locais onde seja produzida uma forte electricidade estática.
  11. Se a bateria apresentar fugas, maus odores, produção de calor, descoloração ou deformações, ou parecer funcionar de forma anormal durante a utilização, recarregamento ou armazenamento, remova-a imediatamente do equipamento ou do carregador da bateria e pare de a utilizar.
  12. Não mergulhe a bateria nem permita que quaisquer fluidos vertam para o interior. Entrada de líquido condutor, tal como água, pode causar danos que podem resultar em incêndio ou explosão. Guarde a bateria num local fresco e seco, longe de materiais inflamáveis e combustíveis. As atmosferas de gás corrosivo devem ser evitadas.

## PRECAUÇÕES PARA A BATERIA DE IÕES DE LÍTIO

Para aumentar a vida útil, a bateria de iões de lítio está equipada com uma função de proteção para impedir a transmissão de corrente.

Nos casos 1 a 3 descritos abaixo, quando utilizar este produto, mesmo que esteja a premir o interruptor, o motor pode parar. Isto não constitui uma avaria, sendo o resultado da função de proteção.

1. Quando a carga restante da bateria se esgotar, o motor para.  
Nesse caso, carregue-a imediatamente.
2. Se a ferramenta estiver sobrecarregada, o motor pode parar. Neste caso, solte o interruptor da ferramenta e elimine as causas da sobrecarga. De seguida, pode voltar a utilizá-la.
3. Se a bateria estiver sobreaquecida em condições de sobrecarga, a alimentação da bateria pode parar.  
Neste caso, pare de utilizar a bateria e deixe-a arrefecer.  
De seguida, pode voltar a utilizá-la.

Além disso, tenha em consideração os seguintes avisos e precauções.

### AVISO

Para evitar antecipadamente qualquer fuga na bateria, produção de calor, emissão de fumo, explosão e ignição, certifique-se de que toma as seguintes precauções.

1. Certifique-se de que limalhas e pó não se acumulam na bateria.

### PRECAUÇÃO

1. Se o líquido vertido pela bateria entrar nos seus olhos, não os esfregue e lave-os bem com água fresca e limpa como água da torneira e contacte imediatamente um médico.  
Se não for tratado, o líquido pode provocar problemas nos olhos.
2. Se o líquido verter para a sua pele ou roupa, lave-as imediatamente com água limpa como água da torneira. Existe a possibilidade do líquido provocar irritação cutânea.
3. Se se deparar com ferrugem, maus odores, sobreaquecimento, descoloração, deformações e/ou outras irregularidades ao utilizar a bateria pela primeira vez, pare de utilizá-la e devolva-a ao seu fornecedor ou vendedor.

### AVISO

Se uma substância estranha condutora entrar no terminal da bateria de iões de lítio, a bateria pode sofrer um curto-circuito causando um incêndio. Ao armazenar a bateria de iões de lítio, cumpra as regras dos conteúdos seguintes.

- Não coloque os resíduos condutores, pregos e fios como fio de ferro ou fio de cobre na caixa de armazenamento.
- Para evitar curtos-circuitos, coloque a bateria na ferramenta ou coloque a tampa da bateria para armazenamento de modo a que não seja possível ver o ventilador.

## SOBRE O TRANSPORTE DA BATERIA DE IÕES DE LÍTIO

Ao transportar uma bateria de iões de lítio, tenha em conta as seguintes precauções.

### AVISO

Informe a empresa de transporte que uma embalagem contém uma bateria de iões de lítio, informe a companhia da sua potência de saída e siga as instruções da empresa de transporte ao planificar o transporte.

- As baterias de iões de lítio que excedem uma potência de saída de 100 Wh são consideradas incluídas na classificação de carga Mercadorias Perigosas e requerem procedimentos especiais de registo.
- Para transporte para o estrangeiro, deve obedecer à legislação internacional e às regras e regulamentos do país de destino.
- Se o BSL36B18 (vendido em separado) estiver instalado na ferramenta elétrica, a potência de saída excederá 100 Wh e a unidade será classificada como Mercadorias Perigosas para classificação de frete.

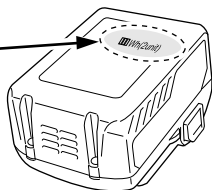
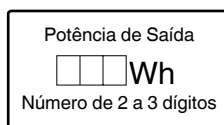

	Desligar
	Desconectar a bateria
	Bloquear
	Desbloquear
	Coxim
	Folha de lixa
	Lâmina
	Lâmina
	Serra de corte
	Caixa de acessório
	Capacidade da bateria
	Interruptor de indicação da autonomia da bateria
	Autonomia da bateria quase esgotada. Recarregue a bateria assim que possível
	Autonomia da bateria a metade.
	Autonomia da bateria suficiente.
	Ação proibida

## SÍMBOLOS

### AVISO

De seguida, são apresentados os símbolos utilizados para a máquina. Assimile bem seus significados antes da utilização.

	CV18DBL: Multi Ferramenta a Bateria
	Para reduzir o risco de lesão, o utilizador deve ler o manual de instruções.
	Apenas para países da UE Não deixe ferramentas elétricas no lixo doméstico! De acordo com a diretiva europeia 2012/19/UE sobre ferramentas elétricas e eletrónicas usadas e a implementação de acordo com a lei nacional, as ferramentas elétricas no final da vida útil devem ser recolhidas em separado e encaminhadas a uma instalação de reciclagem ecológica.
	Tensão nominal
	Velocidade sem carga
	Oscilações por minuto
	Ângulo de oscilação, Total (esquerda / direita)
	Peso* (De acordo com o procedimento EPTA 01/2014)
	Ligar ON

Dependendo da bateria conectada. O peso mais pesado é medido com BSL36B18 (vendido separadamente).

## ACESSÓRIOS-PADRÃO

Além da unidade principal (1 unidade), a embalagem contém os acessórios listados na página 146.

Os acessórios de série estão sujeitos a mudanças sem aviso prévio.

## APLICAÇÕES

- Corte rente e corte de bolsa em vários materiais
- Retirar mosaicos, calafetagem, etc.
- Polimento de materiais de madeira, etc.

## ESPECIFICAÇÕES

As especificações desta máquina estão listadas na tabela na página 146.

### NOTA

Devido ao programa contínuo de pesquisa e desenvolvimento da HIKOKI, as especificações aqui contidas estão sujeitas a mudanças sem aviso prévio.

## CARREGAMENTO

Antes de utilizar a ferramenta elétrica, carregue a bateria da seguinte forma.

- Ligue o cabo de alimentação do carregador à tomada.**  
Ao ligar a ficha do carregador a uma tomada, a luz piloto pisca a vermelho (Em intervalos de 1 segundo).
- Introduza a bateria no carregador.**  
Introduza firmemente a bateria no carregador conforme mostrado na **Fig. 2**.

### 3. Carregamento

Ao introduzir uma bateria no carregador, o carregamento inicia e a luz piloto acende de forma fixa a vermelho. Quando a bateria fica completamente carregada, a luz piloto pisca a vermelho. (Em intervalos de 1 segundo) (Consulte a **Tabela 1**)

- Indicação de luz piloto

As indicações da luz piloto serão aquelas mostradas na **Tabela 1**, de acordo com o estado do carregador ou da bateria recarregável.

**Tabela 1**

		Indicações da luz piloto		
Luz piloto (vermelha)	Antes do carregamento	Pisca	Acende-se durante 0,5 segundos. Não se acende durante 0,5 segundos. (desliga-se durante 0,5 segundos) ■■■■■	
	Durante o carregamento	Acende-se	Acende-se de forma fixa ■■■■■	
	Carregamento completo	Pisca	Acende-se durante 0,5 segundos. Não se acende durante 0,5 segundos. (desliga-se durante 0,5 segundos) ■■■■■	
	Espera em caso de sobreaquecimento	Pisca	Acende-se durante 1 segundo. Não se acende durante 0,5 segundos. (desliga-se durante 0,5 segundos) ■■■■■	Bateria sobreaquecida. Não é possível carregar. (O carregamento inicia quando a bateria arrefecer).
	Carregamento impossível	Tremeluz	Acende-se durante 0,1 segundos. Não se acende durante 0,1 segundos. (desliga-se durante 0,1 segundos) ■■■■■	Avaria na bateria ou no carregador

- Em relação às temperaturas e ao tempo de carregamento da bateria.  
As temperaturas e o tempo de carregamento serão aqueles mostrados na **Tabela 2**

**Tabela 2**

Bateria	Carregador	UC18YFSL
Tensão de carregamento	V	14,4 - 18
Peso	kg	0,5
Temperaturas às quais a bateria pode ser recarregada		0°C - 50°C
Tempo de carregamento para capacidade da bateria, aprox. (A 20°C)		
1,5 Ah	min.	22
2,0 Ah	min.	30
2,5 Ah	min.	35
3,0 Ah	min.	45
4,0 Ah	min.	60
5,0 Ah	min.	75
Número de células da bateria		4 - 10

### NOTA

O tempo de recarregamento pode variar conforme a temperatura e a tensão da fonte de alimentação.

### PRECAUÇÃO

Quando o carregador da bateria tiver sido usado de forma contínua, este estará quente, constituindo assim a causa das falhas. Assim que o carregamento estiver concluído, aguarde 15 minutos até o próximo carregamento.

### 4. Desligue o cabo de alimentação do carregador da tomada.

### 5. Segure bem o carregador e retire a bateria.

### NOTA

Certifique-se de que retira a bateria do carregador após a utilização e, de seguida, guarde-a.

### PRECAUÇÃO

- Se a bateria for carregada enquanto está quente porque foi deixada durante um longo período de tempo num local sujeito a luz solar direta ou porque a bateria foi utilizada recentemente, a luz piloto do carregador acende-se durante 1 segundo, não se acende durante 0,5 segundos (desliga-se durante 0,5 segundos). Nesse caso, deixe primeiro a bateria arrefecer e, de seguida, inicie o carregamento.
- Quando a luz piloto tremeluzir (em intervalos de 0,2 segundos), procure e retire quaisquer objetos estranhos no conector de bateria do carregador. Se não houver qualquer objeto estranho, é provável que a bateria ou o carregador estejam avariados. Dirija-se ao centro de assistência autorizado.
- Uma vez que o microcomputador integrado demora cerca de 3 segundos a confirmar que a bateria a ser carregada com o carregador é retirada, aguarde no mínimo 3 segundos antes de voltar a introduzi-la para continuar o carregamento. Se a bateria for novamente introduzida no espaço de 3 segundos, esta pode não ser carregada adequadamente.

# Português

- Se a luz piloto não pisca a vermelho (todos os segundos) mesmo que o cabo do carregador esteja ligado à alimentação, significa que o circuito de proteção do carregador pode estar ativado. Retire o cabo ou ficha da alimentação e, de seguida, volte a ligá-lo após cerca de 30 segundos. Se não fizer com que a luz piloto pisca a vermelho (todos os segundos), leve o carregador para o centro de assistência autorizado da HiKOKI.

## MONTAGEM E UTILIZAÇÃO

Ação	Figura	Página
Remover e introduzir a bateria	1	147
Carregamento	2	147
Indicador da autonomia da bateria	3	147
Como utilizar a luz LED	4	147
Montar a ferramenta de aplicação	5	148
Funcionamento do Interruptor	6	149
Ajustar a velocidade de funcionamento*1	7	149
Serrar	8	149
Lixar	9	149
Selecionar acessórios*2	—	150

A ferramenta dispõe de dois modos: “Modo Padrão” e “Modo AUTO”.

### (1) Modo Padrão

É possível alterar a frequência de vibração entre 6000 e 20000 min<sup>-1</sup> ajustando o disco desde “1” a “5”.

### (2) Modo AUTO

Dependendo da carga de trabalho, o Modo AUTO “A” irá alterar automaticamente a frequência da vibração para 15000 min<sup>-1</sup> ou 20000 min<sup>-1</sup>. Isto tem o efeito de baixar a vibração e o ruído antes e durante a operação.

Ajuste o disco para o modo e a velocidade que melhor se adequem às condições e materiais do seu trabalho.

\*1 Velocidade de funcionamento

Modo	Disco	Frequência de Vibração
Modo Padrão	1 – 5	6000 – 20000 min <sup>-1</sup>
Modo AUTO	A	Sem carga: 15000 min <sup>-1</sup> Com carga: 20000 min <sup>-1</sup>

Com o Modo AUTO, a frequência da vibração pode não chegar aos 20000 min<sup>-1</sup> nem voltar aos 15000 min<sup>-1</sup>, dependendo de variáveis como o tipo de trabalho ou o acessório a ser utilizado.

- \*2 Seleccione acessórios adequados à tarefa específica. Para detalhes, contacte um Centro de Assistência Autorizado da HiKOKI.

## MANUTENÇÃO E INSPEÇÃO

### 1. Inspeccionar a ferramenta de aplicação

A utilização continuada de ferramenta de aplicação mal afiada ou danificada resultará na diminuição da eficiência de corte e poderá provocar sobrecarga do motor. Substitua a ferramenta de aplicação por uma nova logo que note abrasão excessiva.

### 2. Inspeccionar os parafusos de montagem

Inspeccione regularmente todos os parafusos de montagem e certifique-se de que estão bem apertados.

Caso algum parafuso esteja solto, reaperte-o imediatamente. Caso contrário, pode resultar em ferimentos graves.

### 3. Manutenção do motor

O enrolamento do motor do aparelho é o “coração” da ferramenta elétrica. Tome o devido cuidado para garantir que o enrolamento não se danifica e/ou fica molhado com óleo ou água.

### 4. Limpar o exterior

Quando a ferramenta elétrica estiver manchada, limpe com um pano suave e seco ou um pano humedecido em água com sabão. Não utilize solventes clorídricos, gasolina ou diluentes, uma vez que derretem plásticos.

### 5. Armazenamento

Armazene a ferramenta elétrica num local em que a temperatura seja inferior a 40°C e fora do alcance das crianças.

### NOTA

Armazenar baterias de íões de lítio.

Certifique-se de que as baterias de íões de lítio foram totalmente carregadas antes de armazená-las.

O armazenamento prolongado (3 meses ou mais) das baterias com pouca carga pode resultar em deterioração do desempenho, redução significativa do tempo de utilização das baterias ou tornar as baterias incapazes de manter a carga.

Contudo, um tempo de utilização da bateria significativamente reduzido pode ser recuperado carregando e utilizando repetidamente as baterias duas a cinco vezes.

Se o tempo de utilização da bateria for extremamente curto apesar do carregamento e utilização repetidos, considere as baterias esgotadas e compre baterias novas.

### PRECAUÇÃO

Na operação e na manutenção das ferramentas elétricas, devem-se observar as normas de segurança e os padrões prescritos por cada país.

### Aviso importante sobre as baterias para as ferramentas sem fios da HiKOKI.

Utilize sempre uma das nossas baterias originais designadas. Não podemos garantir a segurança e o desempenho da nossa ferramenta elétrica sem fios quando é utilizada com baterias diferentes das baterias designadas por nós ou quando a bateria é desmontada e modificada (assim como desmontagem e substituição das células ou outras peças internas).

### GARANTIA

Garantimos que a HiKOKI Power Tools obedece às normas legislativas de cada país. Esta garantia não cobre avarias ou danos derivados de má utilização, abuso ou desgaste normal. Em caso de queixa, envie a Ferramenta elétrica, não desmontada, juntamente com o CERTIFICADO DE GARANTIA que se encontra no fundo destas instruções de utilização, para um centro de assistência autorizado da HiKOKI.



---

**Informação a respeito de ruídos e vibração do ar**

Os valores medidos foram determinados de acordo com a EN60745 e declarados em conformidade com a ISO 4871.

Nível de potência sonora ponderado A medido: 92 dB (A)

Nível de pressão sonora ponderado A medido: 81 dB (A)

Incerteza K: 3 dB (A).

Use proteção auditiva.

Os valores totais da vibração (soma do vector triax) são determinados de acordo com a norma EN60745.

Valor de emissão de vibrações  $a_h = 10,5 \text{ m/s}^2$

Incerteza K = 1,5  $\text{m/s}^2$

---

O valor total de vibração declarado foi medido de acordo com um método de teste padrão e pode ser utilizado para comparar ferramentas.

Pode também ser utilizado numa avaliação preliminar de exposição.

**AVISO**

- O valor de emissão de vibrações durante a utilização da ferramenta elétrica pode ser diferente do valor total declarado, consoante as formas de utilização da ferramenta.
- Identificar as medidas de segurança para proteger o operador, que são baseadas numa estimativa de exposição nas atuais condições de utilização (tendo em conta todas as partes do ciclo de funcionamento, tais como os tempos em que a ferramenta é desligada e quando está a funcionar ao ralenti, além do tempo de acionamento do gatilho).

---

**NOTA**

Devido ao programa contínuo de pesquisa e desenvolvimento da HIKOKI, as especificações aqui contidas estão sujeitas a mudanças sem aviso prévio.

---

## ALLMÄNNA SÄKERHETSVARNINGAR FÖR ELEKTRISKA VERKTYG

### ⚠ VARNING

Läs alla säkerhetsvarningar, instruktioner, bilder och specifikationer som medföljer detta elektriska verktyg. Om inte alla instruktioner nedan följs kan detta leda till elektrisk stöt, brand och/eller allvarlig skada.

Spara alla varningar och instruktioner för framtida referens.

Uttrycket "elektriskt verktyg" i varningar hänvisar till ditt eldrivna (med sladd) eller batteridrivna (sladdlöst) elektriska verktyg.

#### 1) Säkerhet på arbetsplats

- Håll arbetsplatsen ren och välbelyst.**  
*Föriga eller mörka arbetsplatser inbjuder till olyckor.*
- Använd inte elektriska verktyg i explosiva omgivningar, som t ex i närvaro av antändliga vätskor, gaser eller damm.**  
*Elektriska verktyg bildar gnistor som kan antända dammet eller ångorna.*
- Håll barn och kringstående på avstånd när du arbetar med ett elektriskt verktyg.**  
*Distractioner kan få dig att tappa kontrollen.*

#### 2) Elektrisk säkerhet

- Det elektriska verktygets stickpropp måste matcha uttaget. Modifiera aldrig stickproppen. Använd inte adapterstickproppar till jordade elektriska verktyg.**  
*Omodifierade stickproppar och matchande uttag minskar risken för elstötar.*
- Undvik kroppskontakt med jordade ytor som t ex rör, värmeelement, spisar och kylskåp.**  
*Det finns ökad risk för elstötar om din kropp är jordad.*
- Utsett inte elektriska verktyg för regn eller vatten.**  
*Om vatten kommer in i ett elektriskt verktyg ökar risken för elstötar.*
- Misshandla inte sladden. Använd aldrig sladden för att bära, dra eller dra ur sladden till det elektriska verktyget.**  
*Håll sladden borta från värme, olja, skarpa kanter eller rörliga delar. Skadade eller tilltrasslade sladdar ökar risken för elstötar.*
- Använd en förlängningssladd som är lämplig för utomhusbruk när du arbetar med det elektriska verktyget utomhus.**  
*Användning av en sladd som är lämplig för utomhusbruk minskar risken för elstötar.*
- Om du inte kan undvika att använda ett elektriskt verktyg på en fuktigt plats, använd ett uttag med jordfelsbrytare.**  
*Användning av en jordfelsbrytare minskar risken för elektrisk stöt.*

#### 3) Personlig säkerhet

- Var vaksam, se upp med vad du gör och använd sunt förnuft när du arbetar med ett elektriskt verktyg.**  
**Använd inte elektriska verktyg när du är trött, drog- eller alkoholpåverkad eller har tagit mediciner.**  
*Ett ögonblicks ouppmärksamhet under arbetet kan resultera i allvarliga personskador.*
- Använd personskyddsutrustning. Ha alltid ögonskydd.**  
*Skyddsutrustning som till exempel en ansiktsmask, glidfria säkerhetsskor, hjälm eller hörselskydd för tillämpliga förhållanden minskar personskadorna.*

- Förebygg oavsiktlig start. Se till att omkopplaren står i läge av innan du ansluter det elektriska verktyget till strömkällan och/eller batteriet, tar upp eller bär verktyget.**

*Att bära det elektriska verktyget med fingret på omkopplaren eller kraftanslutningen till det elektriska verktyget då omkopplaren är på inbjuder till olyckor.*

- Avlägsna eventuell justeringsnyckel eller skruvnyckel innan du startar det elektriska verktyget.**  
*En skruvnyckel eller nyckel som lämnats kvar på en roterande del av det elektriska verktyget kan resultera i personskador.*
  - Sträck dig inte för långt. Stå alltid stadigt på fötterna och håll balansen.**  
*På så sätt får du bättre kontroll över det elektriska verktyget i oväntade situationer.*
  - Klä dig korrekt. Ha inte på dig vida, lösa kläder eller smycken. Håll ditt hår och dina kläder borta från rörliga delar.**  
*Vida kläder, smycken eller långt hår kan fastna i de rörliga delarna.*
  - Omtillbehör för anslutning av dammuppsugnings- och dammsamlingsanordningar ingår, se då till att dessa anordningar ansluts och används på korrekt sätt.**  
*Användning av dammsamling kan minska dammrelaterade faror.*
  - Låt inte vanan av regelbunden användning av verktyg tillåta dig att bli för självsäker och ignorera verktygs-säkerhetsprinciper.**  
*En oförsiktig åtgärd kan orsaka allvarlig skada inom en bråkdel av en sekund.*
- #### 4) Användning och skötsel av elektriska verktyg
- Tvinga inte det elektriska verktyget. Använd korrekt verktyg för det du ska göra.**  
*Korrekt verktyg gör arbetet bättre och säkrare med den hastighet som det är avsett för.*
  - Använd inte det elektriska verktyget om omkopplaren inte kan vridas Från eller Till.**  
*Elektriska verktyg som inte kan kontrolleras med omkopplaren är farliga och måste repareras.*
  - Dra ut sladden ur uttaget och/eller ta ur batteriet om det är avtagbart från det elektriska verktyget innan du gör justeringar, byter tillbehör eller förvarar det elektriska verktyget.**  
*Sådana förebyggande säkerhetsåtgärder minskar risken för att det elektriska verktyget startar oavsiktligt.*
  - Förvara elektriska verktyg som inte används utom räckhåll för barn och låt inte personer som är obekanta med verktyget eller dessa instruktioner använda verktyget.**  
*Elektriska verktyg är farliga i händerna på otränade användare.*
  - Underhåll elektriska verktyg och accessoarer. Kontrollera med avseende på felaktig inriktning eller om rörliga delar kärvar, om delar har spruckit samt alla andra tillstånd som kan påverka verktygets drift. Om verktyget är skadat se till att det repareras innan du använder det.**  
*Många olyckor förorsakas av dåligt underhållna verktyg.*
  - Håll skärverktygen skarpa och rena.**  
*Korrekt underhållna skärverktyg med skarpa skåreggar kärvar inte och är lättare att kontrollera.*
  - Använd det elektriska verktyget, tillbehör och hårdmetallskär etc. i enlighet med dessa instruktioner, samtidigt som du tar arbetsförhållanden och det arbete som ska utföras med i beräkningen.**  
*Att använda det elektriska verktyget för andra ändamål än det är avsett för kan resultera i farliga situationer.*

- h) Håll handtag och gripytor torra, rena och fria från olja och fett.

*Håll handtag och greppytor tillåter inte säker hantering och kontroll av verktyget i oväntade situationer.*

#### 5) Användning och vård av batteriverktyg

- a) Ladda endast med laddare som angetts av tillverkaren.

*En laddare som passar för en typ av batteri kan orsaka brandfara om den används med ett annat batteri.*

- b) Använd verktyg endast med specifikt avsedda batterier.

*Användning av annat batteri kan orsaka risk för skada eller brand.*

- c) När batteriet inte används förvara det fränskilt från andra metallföremål så som gem, mynt, nycklar, spikar, skruvar eller andra metallföremål som kan orsaka anslutning från en pol till en annan.

*Kortslutning av batteripolerna kan orsaka brännskada eller brand.*

- d) Vid oriktigt handhavande kan vätska komma ut från batteriet; undvik kontakt. Om kontakt av misstag sker, spola med vatten. Om vätska kommer i ögonen sök medicinsk hjälp.

*Vätska som läcker från batteriet kan orsaka irritation eller brännskador.*

- e) Använd inte ett batteri eller verktyg som har skadats eller modifierats.

*Skadade eller modifierade batterier kan uppvisa oförutsägbart beteende som leder till brand, explosion eller risk för skada.*

- f) Utsätt inte batteriet eller verktyget för brand eller överdriven temperatur.

*Exponering för brand eller temperatur över 130 °C kan orsaka explosion.*

- g) Följ alla laddningsinstruktioner och ladda inte batteriet eller verktyget utanför det temperaturintervall som anges i instruktionerna.

*Felaktig laddning eller laddning vid temperaturer utanför det angivna intervallet kan skada batteriet och öka risken för brand.*

#### 6) Service

- a) Låt en kvalificerad reparatör utföra service på ditt elektriska verktyg och använd bara identiska reservdelar.

*Detta garanterar att det elektriska verktyget alltid är säkert och fungerar som det ska.*

- b) Serva aldrig skadade batterier.

*Service av batterier får endast utföras av tillverkaren eller auktoriserade serviceleverantörer.*

#### FÖREBYGGANDE ÅTGÄRD

Håll barn och bräckliga personer på avstånd.

När verktygen inte används ska de förvaras utom räckhåll för barn och bräckliga personer.

## YTTERLIGARE SÄKERHETSVARNINGAR

- Håll alltid verktyget stadigt med en hand på höljets (**Bild 10**). Rör inte vid metalldelen.
- Se till att området som ska skäras är helt fritt från gömda hinder, inklusive elektriska ledningar, vatten eller gasledningar. Att skära i ovan nämnda kan leda till elektrisk stöt eller kortslutning, gasläckage eller andra faror som kan orsaka allvarliga olyckor eller skador.
- Se till att hålla verktyget ordentligt under användning. Om du inte gör det kan det resultera i olyckor eller skador.
- Fäst arbetsstycket. Ett arbetsstycke som kläms fast med klämanordningar eller i en tving hålls fast mycket säkrare än för hand.
- lordningställande och kontroll av arbetsmiljö. Kontrollera att arbetsmiljön är lämplig genom att följa säkerhetsföreskriften.
- Dammpartiklar som kvarts eller asbest är skadliga för din hälsa. När du arbetar med material som innehåller dessa ämnen, vidta lämpliga åtgärder som skyddar mot dammet.
- Arbete med metall kan orsaka gnistor. Se till att det inte finns några brandfarliga eller brännbara material i närheten och att de förvaras på en säker plats.
- Se till att inga främmande föremål hamnar i verktyget genom batteriöppningen eller uttagen.
- Ta aldrig isär vare sig det uppladdningsbara batteriet eller laddningsaggregatet.
- Se till att det uppladdningsbara batteriet inte kortsluts. Kortslutning av batteriet kan orsaka en stor elektrisk ström och överhettning. Det leder till brännskada eller skada på batteriet.
- Kasta inte batteriet i öppen eld. Om batteriet blir bränt kan det explodera.
- Så snart batteriets efterladdningstid blir för kort för verktygets praktiska användning, skall du föra eller sicka batteriet till återförsäljaren. Kasta inte bort det urladdade batteriet med sopor.
- Se till att inga föremål eller främmande ämnen hamnar i laddningsaggregatets ventilationshål. Isättning av metallföremål eller lättantändliga objekt i ventilationshålen kommer att resultera i elektriska överslag och skador på laddningsaggregatet.
- Låt skruvdragaren vila i cirka 15 minuter i samband med batteribyte, när den har använts under lång tid för bearbetning eller slipning. Om skruvdragning påbörjas på nytt direkt efter batteribyte kommer motorn, startomkopplaren m.m. att bli mycket varma, vilket kan resultera i utbränning.
- Motorn kan stanna när verktyget överbelastas. Om detta skulle hända, släpp upp verktygets brytare och avlägsna orsaken för överbelastningen.
- Användning av batteri under kalla förhållanden (kallare än 0°C) kan ibland resultera i svagare åtdragningsmoment och nedsatt arbetsförmåga. Detta är emellertid ett temporärt fenomen, som kommer att återgå till normalt tillstånd när batteriet blir uppvärmt.
- Titta inte direkt in i ljuset. Det kan orsaka skador på ögonen.
- Rör inte vid applikationsverktyget, dess fästområde eller andra metalltyr direkt efter användning då de är varma. Det kan leda till brännskador eller annan personskada.
- Se till att ingen befinner sig nedanför när du använder verktyget i höga platser. Att tappa verktyg eller material kan resultera i olyckor eller skador.
- Använd inte överdriven kraft på monteringsverktyget när du arbetar. Om du gör det kan monteringsverktyget gå sönder eller så kan motorn skadas.
- Lämnä inte verktyget på golvet, bord eller andra platser när det är igång. Det kan leda till personskadorna.

## SÄKERHETSVARNINGAR FÖR BATTERIDRIVET MULTIVERKTYG

- Håll i elverktygets isolerade greppytor när du utför arbeten under vilka skärtillbehöret riskerar att komma i kontakt med dolda sladdar.

Om skärtillbehöret kommer i kontakt med en strömförande sladd kan detta göra frilagda metalldelar av elverktyget strömförande och ge dig en elstöt.

## Svenska

- När du monterar applikationsverktyget ska du vara försiktig så att inte dina fingrar eller andra extremiteter fastnar i spåken.
- Om applikationsverktyget verkar sitta löst eller ojämnt efter att du först det på enheten, följ instruktionerna i **Bild 5** och fäst sedan åter verktyget. Att använda enheten med ett lös eller ojämnt fäst applikationsverktyg kan resultera i personskador.
- Vid start av verktyg, se till att applikationsverktyget inte är i kontakt med något bearbetningsmaterial. Om du inte gör detta kan skada uppstå.
- För effektiv skärning, växla läge på applikationsverktyget enligt uppgiftens villkor och det material som ska skäras.
- Efter användning, se till att inte placera verktyget i närheten av spån eller sågspån innan det har stannat helt eftersom verktyget annars kan suga in dessa partiklar.
- Polera inte trä med sandpapper som är till för att polera metall.
- Använd inte utslitet eller igentäppt sandpapper.

## FÖRSIKTIGHETSÅTGÄRDER FÖR LITIJONBATTERI

För att förlänga livstiden är litiumjonbatteriet utrustat med en skyddsfunktion som stoppar utmatning.

I händelse av 1 till 3 som beskrivs nedan, vid användning av denna produkt, även om du trycker på knappen kan det hända att motorn stannar. Detta är inget fel utan ett resultat av skyddsfunktionen.

- När kvarvarande batterikraft tar slut stannar motorn. I detta fall ladda omedelbart upp det.
- Om verktyget är överbelastat kan motorn stanna. Om så händer släpp knappen på verktyget och ta åtgärda orsaken till överbelastningen. Du kan använda det igen när det svalnat.
- Om batteriet överhettas under för hög belastning kan batteriet ta slut. Om detta händer, sluta använda batteriet och låt det svalna. Du kan använda det igen när det svalnat.

Vidare, var god beakta följande varningar och föreskrifter.

### VARNING

För att förebygga läckage från batteri, värmeutveckling, rök, explosion och eldsvåda, var god beakta följande försiktighetsåtgärder.

- Se till att damm och smuts inte samlas på batteriet.
  - Vid arbete se till att damm och smuts inte faller på batteriet.
  - Se till att eventuellt damm och smuts som faller på det elektriska verktyget vid arbete inte samlas på batteriet.
  - Förvara inte batteri som inte används på en plats där de utsätts för damm och smuts.
  - Innan förvaring av ett batteri avlägsna eventuellt damm och smuts som har fastnat på det och förvara det inte tillsammans med metallföremål (skruvar, spikar etc.).
- Gör inte hål i batteri med skarpa föremål så som spik, slå med hammare, stampa på eller kasta föremål på eller utsätt batteriet för fysisk påfrestning.
- Använd inte uppenbarligt skadat batteri eller batteri som är deformerat.
- Använd inte batteriet med polerna omvända.
- Anslut inte direkt till ett elektriskt uttag eller uttaget för cigarettändare i en bil.
- Använd inte batteri för andra syften än de som anges.
- Om batteriladdningen inte lyckas avslutas trots att den angivna laddningstiden passerat, stoppa omedelbart vidare laddning.
- Utsätt inte batteriet för höga temperaturer eller högt tryck så som i en mikrovågsugn, hårtork eller högtrycksbehållare.
- Håll borta från eld så snart läckage eller illaluktande lukt upptäcks.
- Använd inte på plats där stark statisk elektricitet skapas.

- Om batteriet läcker, luktar illa, blir varmt, missfärgat eller missformerat eller på något sätt upplevs som onormalt vid användning, laddning eller förvaring, ta omedelbart bort det från verktyget eller batteriladdaren och sluta använda det.
- Lägg inte batteriet i vätskor och se till att vätskor inte tränger in i det. Om en konduktiv vätska, exempelvis vatten, skulle komma in i batteriet kan det skadas och antändas eller explodera. Förvara batteriet på en sval, torr plats, borta från brännbara och lättantändliga föremål. Batteriet får inte utsättas för miljöer med frätande gas.

### FÖRSIKTIGT

- Om vätska som läcker från batteriet kommer i ögonen gnid inte ögonen och skölj dem väl med friskt rent vatten från en kran och kontakta omedelbart medicinsk hjälp. Om inget görs kan vätskan orsaka ögonproblem.
- Om vätskan kommer i kontakt med din hud eller dina kläder, tvätta omedelbart väl med rent vatten så som från en kran. Det finns en chans att det kan orsaka hudirritation.
- Om du upptäcker rost, dålig lukt, överhettning, missfärgning, deformation och/eller andra ovanligheter när du använder batteriet för första gången använd det inte utan lämna tillbaka det till din återförsäljare eller handlare.

### VARNING

Om ett främmande elektriskt ledande material kommer i kontakt med batteriets anslutningar, kan batteriet kortslutas och förorsaka brand. Vid förvaring av litiumjonbatterier, se till att följa nedanstående anvisningar.

- Placera inte ledande föremål som spikar och ledningar i stål eller koppar i förvaringsfacket.
- För att undvika kortslutning, montera batteriet i verktyget eller sätt på batteriskyddet vid förvaring för att dölja ventilatorn.

## ANGÅENDE TRANSPORT AV LITIJONBATTERIER

lakta följande försiktighetsåtgärder när litiumjonbatterier transporteras.

### VARNING



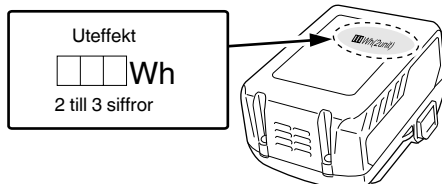





















- Meddela transportföretaget att ett paket innehåller ett litiumjonbatteri, informera företaget om dess utteffekt och följ transportföretagets instruktioner när transporten arrangeras.
- Litiumjonbatterier som överskrider en utteffekt på 100 Wh klassificeras som farligt gods och kommer att kräva en särskild behandlingsprocedur.
  - För transport utomlands måste du uppfylla internationell lagstiftning samt destinationslandets regler och förordningar.
  - Om BSL36B18 (säljs separat) sätts i det elektriska verktyget, kommer effekten att överstiga 100 Wh och enheten kommer då att klassificeras som Farligt gods vid frakthantering.



## SYMBOLER

## VARNING

Nedan visas de symboler som används för maskinen. Se till att du förstår vad de betyder innan verktyget används.

	CV18DBL: Batteridrivet Multiverktyg
	Användaren måste läsa bruksanvisningen för att minska risken för personskador.
	Gäller endast EU-länder Elektriska verktyg får inte kastas i hushållssoporna! Enligt direktivet 2012/19/EU som avser äldre elektrisk och elektronisk utrustning och dess tillämpning enligt nationell lagstiftning ska uttjänta elektriska verktyg sorteras separat och lämnas till miljövänlig återvinning.
	Märkspänning
	Hastighet utan belastning
	Svängning per minut
	Svängningsvinkel, totalt (vänster/höger)
	Vikt* (Enligt EPTA-procedur 01/2014)
	Slå PÅ
	Slå AV
	Koppla loss batteriet
	Låst
	Olåst
	Kloss
	Sandpapper
	Sågblad
	Sågblad
	Såg
	Tillbehörsväska
	Batterikapacitet
	Indikator knapp för återstående batteri
	Batteriet är nästan helt urladdat. Ladda batteriet så snart som möjligt
	Hälften av batteriets energi är förbrukad.
	Det finns tillräckligt med energi kvar i batteriet.
	Förbjuden åtgärd

Beroende på anslutet batteri. Den tyngsta vikten mäts med BSL36B18 (säljs separat).

## STANDARDTILLBEHÖR

Förutom huvudenheten (1 enhet) innehåller paketet tillbehören listade på sidan 146.

Standardtillbehören kan ändras utan föregående meddelande.

## ANVÄNDNINGSSOMRÅDEN

- Slät skärning och fickskärning av olika material
- Skala av plattor, tätning, etc.
- Polera trämaterial, etc.

## TEKNISKA DATA

Tekniska data för maskinen återfinns i tabellen på sidan 146.

## ANMÄRKNING





Beroende på HiKOKIs kontinuerliga forsknings- och utvecklingsarbete, förbehåller HiKOKI rätten till ändringar av tekniska data utan föregående meddelande.

## BATTERILADDNING

Ladda upp batteriet enligt de följande anvisningarna innan du använder ditt elektriska verktyg.

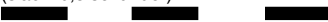
1. **Anslut laddarens nätkabel till uttaget.**  
Kontrolllampan kommer att blinka i rött (med intervaller på 1 sekund) efter anslutning av nätkabel till laddaren.
  2. **Sätt i batteriet i laddaren.**  
Sätt i batteriet ordentligt i laddaren såsom visas i **Bild 2**.
  3. **Laddning**  
Laddningen sätts igång efter batteriets isättning i laddaren. Signallampan lyser i rött.  
När batteriet blir fullt laddad kommer signallampan att blinka röd. (Med intervaller på 1 sekund) (Se **Tabell 1**)
- Signallampans indikationer  
Signallampans indikationer visas i **Tabell 1**, i enlighet med statusen hos laddaren eller det laddningsbara batteriet.

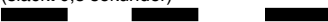
Tabell 1

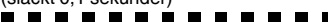
Signallampans indikationer				
Signallampa (röd)	Före laddning	Blinkar	Lyser 0,5 sekunder. Lyser inte 0,5 sekunder. (släckt 0,5 sekunder) 	/
	Under pågående laddning	Lyser	Lyser ihållande 	
	Laddningen fullbordad	Blinkar	Lyser 0,5 sekunder. Lyser inte 0,5 sekunder. (släckt 0,5 sekunder) 	
	Överhettad, standby	Blinkar	Lyser 1 sekund. Lyser inte 0,5 sekunder. (släckt 0,5 sekunder) 	Batteriet överhettat. Kan inte ladda. (laddning kommer att börja när batteriet svalnat).
	Går inte att ladda	Flimrar	Lyser 0,1 sekunder. Lyser inte 0,1 sekunder. (släckt 0,1 sekunder) 	Fel i batteriet eller laddaren

- Angående temperaturer och laddningstid för batteriet. Temperaturer och laddningstider blir som visas i **Tabell 2**

Tabell 2

Batteri		Laddare	UC18YFSL
Laddningsspänning	V		14,4 – 18
Vikt	kg		0,5
Temperaturer vid vilka batterierna kan laddas			0°C – 50°C
Laddningstid för batterikapacitet, ca. (vid 20 °C)			
1,5 Ah	min.		22
2,0 Ah	min.		30
2,5 Ah	min.		35
3,0 Ah	min.		45
4,0 Ah	min.		60
5,0 Ah	min.		75
Antal battericeller			4 – 10

**ANMÄRKNING**

Laddningstiden kan variera beroende på temperaturen och nätspänningen.

**FÖRSIKTIGT**

När batteriladdaren har använts kontinuerligt kommer batteriladdaren att bli varm, och kan komma att bli orsaken till fel. När en laddning är klar låt laddaren vila i 15 minuter innan nästa laddning.

**4. Dra ut laddarens nätkabel ur nätuttaget.****5. Fatta ett stadigt tag i laddaren och dra ut batteriet ur laddaren.****ANMÄRKNING**

Kom ihåg att dra ut batteriet ur laddaren efter användning och att spara det.

**FÖRSIKTIGT**

- Om batteriet laddas när det är varmt efter att ha legat i direkt solljus eller då det använts nyligen lyser laddarens signallampa i 1 sekund och släcks i 0,5 sekunder (avstängd i 0,5 sekunder). Om detta inträffar, låt batteriet svalna innan du börjar ladda.
- När signallamporna flimrar (med 0,2-sekunders intervaller) ska batteriets isättningsöppning kontrolleras för främmande föremål som i så fall måste tas bort. Om det inte finns några främmande föremål är det troligt att det är fel på batteriet eller laddaren. Ta den till en auktoriserad serviceverkstad.

- Vänta minst 3 sekunder innan du sätter i batteriet igen för att fortsätta laddningen, eftersom det tar ungefär 3 sekunder för den inbyggda mikrodatorn att upptäcka att batteriet som laddas med laddaren tagits ur. Om batteriet sätts i igen inom 3 sekunder kanske det inte laddas korrekt.
- Om indikatorlampan inte blinkar rött (varje sekund) trots att laddarsladden är ansluten till strömmen, indikerar detta att laddarens skyddskrets kan vara aktiverad. Koppla bort sladd eller kontakt från strömmen och återanslut efter cirka 30 sekunder. Om detta inte får indikatorlampan att blinka rött (varje sekund), lämna in laddaren till HiKOKIs auktoriserade servicecenter.

**MONTERING OCH ANVÄNDNING**

Åtgärd	Bild	Sida
Borttagning och isättning av batteri	1	147
Laddning	2	147
Indikator för återstående batteri	3	147
Hur man använder LED-lampan	4	147
Montera applikationsverktyget	5	148
Startomkopplarens manövrering	6	149
Justera drifhastigheten*1	7	149
Sågning	8	149
Slipning	9	149
Val av tillbehör*2	—	150

Verktyget är utrustat med två lägen: "Standardläge" och "AUTO-läge".

**(1) Standardläge**

Du kan ändra vibrationsfrekvensen mellan 6000–20000 min<sup>-1</sup> genom att justera ratten från "1"–"5".

**(2) AUTO-läge**

Beroende på arbetsbelastningen ändrar AUTO-läget "A" automatiskt vibrationsfrekvensen till 15000 min<sup>-1</sup> eller 20000 min<sup>-1</sup>. Detta minskar vibrationer och buller före och under drift.

Justera ratten för läge och hastighet som bäst passar arbetsuppgiftens förhållande och material.

## \*1 Drifhastighet

Läge	Ratt	Vibrationsfrekvens
Standardläge	1 – 5	6000 – 20000 min <sup>-1</sup>
AUTO-läge	A	Ingen belastning: 15000 min <sup>-1</sup> Med belastning: 20000 min <sup>-1</sup>

Med AUTO-läget kanske inte vibrationsfrekvensen når 20000 min<sup>-1</sup> eller återgår till 15000 min<sup>-1</sup> beroende på arbetsförhållanden såsom typen av arbete eller de tillbehör som används.

## \*2 Välj tillbehör som är lämpade för en viss uppgift.

För mer information, kontakta en auktoriserad HiKOKI-serviceverkstad.

**GARANTI**

Vi garanterar HiKOKI Elektriska verktyg i enlighet med lagstadgade/landsspecifika bestämmelser. Denna garanti täcker inte defekter eller skada på grund av felaktig användning, missbruk eller normal förslitning. Vid reklamation, var god att skicka det elektriska verktyget, ej isärtaget, med GARANTIBEVIS som hittas i slutet på denna instruktion, till en auktoriserad HiKOKI serviceverkstad.

**Information angående buller och vibrationer**

Uppmätta värden har bestämts enligt EN60745 och fastställts i enlighet med ISO 4871.

A-vägd ljudeffektnivå: 92 dB (A)

Uppmätt A-vägd ljudtrycksnivå: 81 dB (A)

Osäkerhet K: 3 dB (A).

Använd hörselskydd.

Vibration totalvärdet (trix vektorsumma) har bestämts enligt EN60745.

Vibrationsavgivningsvärde  $a_h = 10,5 \text{ m/s}^2$

Osäkerhet K = 1,5 m/s<sup>2</sup>

Det angivna totalvärdet för vibrationer har mätts enligt en standardtestmetod och kan användas vid jämförelse av verktyg.

Det kan också användas vid preliminäruppskattning av exponering.

**VARNING**

○ Vibrationsavgivning under verkligt användande av elverktyget kan skilja sig från det angivna totalvärdet beroende på det sätt som verktyget är använt på.

○ Identifiera säkerhetsåtgärder som kan utföras för att skydda operatören som baseras på en uppskattning av utsättning i verkligheten (tar med i beräkningen alla delar av användandet så som när verktyget är avstängt och när det körs på tomgång utöver ut då startomkopplaren används).

**ANMÄRKNING**

Beroende på HiKOKIs kontinuerliga forsknings- och utvecklingsarbete, förbehåller HiKOKI rätten till ändringar av tekniska data utan föregående meddelande.

**UNDERHÅLL OCH INSPEKTION****1. Inspektera applikationsverktyget**

Fortsatt användning av ett slött eller skadat applikationsverktyg minskar sågningseffektiviteten och kan också överbelasta motorn. Byt ut applikationsverktyget mot ett nytt så snart det börjar bli för slitet.

**2. Kontroll av monteringskruvar**

Kontrollera alla monteringskruvar med jämna mellanrum och kontrollera att de är ordentligt fastdragna. Om någon av skruvarna är lösa, dra omedelbart åt dem. Om du inte gör det kan det leda till allvarlig fara.

**3. Motorns underhåll**

Motorns lindning kan sägas utgöra maskinens hjärta. Var mycket försiktig så att lindningen inte kommer till skada och/eller utsätts för olja eller vatten.

**4. Rengöring av utsidan**

När elverktyget blir smutsigt, torka av det med en torr mjuk trasa eller en trasa fuktad i tvålatten. Använd aldrig klorlösningar, bensin eller thinner då de smälter plast.

**5. Förvaring**

Förvara elverktyget på ett ställe där temperaturen inte överstiger 40 °C och där inte barn kommer åt den.

**ANMÄRKNING**

Förvaring av litiumjonbatterier.

Se till att litiumjonbatterier är fulladdade innan de förvaras.

En längre tids förvaring (3 månader eller mer) av batterier med en låg laddningsnivå kan leda till försämrad prestanda, väsentligt minskad användningstid för batterierna eller att batterierna inte kan hålla laddningen. Men väsentligt minskad användningstid för batterier kan återställas genom upprepad laddning och användning av batterierna två till fem gånger.

Om batteriernas användningstid förblir extremt kort även efter upprepad laddning och användning, anse att batterierna är slut och köp nya batterier.

**FÖRSIKTIGT**

Vid användning och underhåll av elverktyg måste de säkerhetsbestämmelser och standarder som gäller i respektive land iakttas.

**Viktigt meddelande för batterier till HiKOKI batteridrivna elektriska verktyg**

Använd alltid anvisade originalbatterier. Vi kan inte garantera säkerheten och prestanda för våra batteridrivna elektriska verktyg som används med andra batterier än de vi anvisat eller när batterier har tagits isär och modifierats (så som isärtagning och utbyte av celler eller andra inre delar).

## GENERELLE SIKKERHEDSADVARSLER FOR ELEKTRISK VÆRKTØJ

### ADVARSEL

Læs alle sikkerhedsforskrifter, instruktioner, illustrationer og specifikationer, der følger med dette elektriske værktøj.

Det kan medføre elektrisk stød, brand og/eller alvorlig personskade, hvis alle instruktionerne nedenfor ikke overholdes.

Gem alle advarsler og instruktioner, så du har dem til senere brug.

Termen "elektrisk værktøj" i advarslerne henviser til værktøj, der tilsluttes lysnettet (med ledning), eller batteridrevet, (ledningsfrit) elektrisk værktøj.

#### 1) Sikkerhed for arbejdsområde

- Hold arbejdsområdet rent og tilstrækkeligt oplyst. Rodede eller mørke områder øger risikoen for ulykker.
- Anvend ikke elektrisk værktøj, hvis der er eksplosionsfare, f.eks. i nærheden af brændbare væsker, gasser eller støv. Elektrisk værktøj frembringer gnister, som kan antænde støv eller dampe.
- Hold børn og tilskuere væk, mens det elektriske værktøj anvendes. Distractioner kan medføre, at du mister kontrollen over værktøjet.

#### 2) Elektrisk sikkerhed

- Det elektriske værktøjs stik skal passe til stikkontakten. Foretag aldrig nogen form for ændringer af stikket. Brug ikke adapterstik til jordet (jordforbundet) elektrisk værktøj. Stik, der ikke er ændret, og egnede stikkontakter nedsætter risikoen for elektrisk stød.
- Undgå berøring af jordede eller jordforbundne overflader, f.eks. rør, radiatorer, komfurer og køleskabe. Der er en øget risiko for elektrisk stød, hvis kroppen er jordet eller jordforbundet.
- Udsæt ikke det elektriske værktøj for regn eller våde omgivelser. Hvis der trænger vand ind i det elektriske værktøj, øges risikoen for elektrisk stød.
- Misbrug ikke ledningen. Brug aldrig ledningen til at bære, trække eller afbryde det elektriske værktøj. Undgå, at ledningen kommer i kontakt med varmekilder, olie, skarpe kanter eller bevægelige dele. Beskadigede eller sammenfiltrede ledninger øger risikoen for elektrisk stød.
- Når et elektrisk værktøj anvendes udendørs, skal der anvendes en forlængerledning, der er egnet til udendørs brug. Ved brug af en ledning, der er egnet til udendørs brug, reduceres risikoen for elektrisk stød.
- Hvis du er nødsaget til at anvende det elektriske værktøj på et fugtigt sted, skal du anvende en strømforsyning, der er beskyttet med en fejlstrømsafbryder (RDC). Brug af RDC reducerer risikoen for elektrisk stød.

#### 3) Personlig sikkerhed

- Vær årvågen, hold opmærksomheden rettet mod arbejdet, og brug fornuften, når du anvender et elektrisk værktøj. Anvend ikke et elektrisk værktøj, hvis du er træt eller påvirket af narkotika, alkohol eller medicin.

Et øjeblikvis uopmærksomhed, mens det elektriske værktøj anvendes, kan medføre alvorlig personskade.

- Brug personligt sikkerhedsudstyr. Brug altid beskyttelsesbriller. Ved brug af sikkerhedsudstyr som støvmaske, skridsikre sikkerhedssko, hjelm eller høreværn, når disse er påkrævet, reduceres antallet af personskader.
- Undgå utilsigtet start af værktøjet. Kontrollér, at kontakten er slået fra, før værktøjet sluttes til lysnettet og/eller batteripakke, eller før du samler værktøjet op eller bærer på det. Hvis du har fingeren på kontakten, når du bærer værktøjet, eller kontakten er slået til, når det elektriske værktøj tilføres strøm, øges risikoen for ulykker.
- Afmonter alle justeringsnøgler eller skruenøgler, før det elektriske værktøj startes. En skruenøgle eller en anden type nøgle, der sidder fast på en af det elektriske værktøjs roterende dele, kan medføre personskade.
- Pas på ikke at få overbalance. Sørg hele tiden for at have et forsvarligt fodfæste og holde balancen. Derved kan du bedre styre det elektriske værktøj i uventede situationer.
- Bær egnet påklædning. Vær ikke iført løst tøj eller løse smykker. Hold dit hår og tøj væk fra bevægelige dele. Løst tøj, løse smykker eller langt hår kan komme i klemme i de bevægelige dele.
- Hvis der medfølger anordninger til udsugning og opsamling af støv, skal du kontrollere, at disse tilsluttes og anvendes på korrekt vis. Brug af støvopsamling kan reducere støvrelaterede risici.
- Lad ikke kendskab erhvervet gennem hyppig brug af værktøjer være en sovepude for dig, der får dig til at ignorere sikkerhedsprincipper for værktøj. En skødesløs handling kan forårsage alvorlig tilskadekomst i en brøkdal af et sekund.

#### 4) Brug og vedligeholdelse af elektrisk værktøj

- Pres ikke det elektriske værktøj. Brug det rigtige elektriske værktøj til den pågældende opgave. Arbejdet udføres bedre og mere sikkert ved brug af det rigtige værktøj ved den tilsigtede hastighed.
- Anvend ikke det elektriske værktøj, hvis kontakten ikke tænder og slukker værktøjet. Alt elektrisk værktøj, der ikke kan styres ved hjælp af kontakten, er farligt og skal repareres.
- Tag stikket ud af stikkontakten, og/eller fjern batteripakken, hvis den er aftagelig, fra det elektriske værktøj, før du foretager justeringer, skifter tilbehør eller lægger det elektriske værktøj til opbevaring. Sådanne præventive sikkerhedsforanstaltninger reducerer risikoen for at starte det elektriske værktøj utilsigtet.
- Opbevar elektrisk værktøj, der ikke er i brug, utilgængeligt for børn, og lad ikke personer, der ikke er vant til elektrisk værktøj, eller som ikke har læst denne vejledning, anvende det elektriske værktøj. Elektrisk værktøj er farligt i hænderne på uerfarne brugere.
- Vedligehold elektrisk værktøj og tilbehør. Kontrollér for bevægelige dele, der er monteret forkert eller sidder fast, defekte dele eller andre forhold, der kan påvirke det elektriske værktøjs drift. Hvis det elektriske værktøj er beskadiget, skal det repareres før brug. Mange ulykker skyldes dårligt vedligeholdt elektrisk værktøj.



## SIKKERHEDSADVARSLER FOR AKKU MULTIVÆRKTØJ

### 1. Hold elværktøjet på de isolerede gribeflader, når du foretager arbejde, hvor skæretilbehøret kan komme i kontakt med el-ledninger.

Skæretilbehør, der rammer en strømførende ledning, kan gøre elværktøjets metaldele strømførende og kan give brugeren elektrisk stød.

## EKSTRA SIKKERHEDSADVARSLER

- Hold altid ordentligt fast i værktøjet med én hånd på kabinettet (**Fig. 10**). Rør ikke ved metaldelen.
- Sørg for, at det område, der skal skæres, er fuldstændigt frit for skjulte forhindringer, herunder elektrisk ledningsføring, vand eller gasrør. Skæring i fornævnte kan medføre elektrisk stød eller kortslutning, gaslækage eller andre farer, der kan forårsage alvorlige ulykker eller tilskadekomst.
- Sørg for at holde godt fast i værktøjet under anvendelse. Hvis du ikke gør det, kan det resultere i ulykker eller tilskadekomst.
- Fastspænd arbejdsemnet. Et arbejdsemne fastspændt med fastspændingsenheder eller i en skruestik er mere sikkert, end hvis du holder det i hånden.
- Opsætning og kontrol af arbejdssted. Kontrollér, om arbejdsstedet er velegnet ved at følge forholdsreglerne.
- Støvpartikel som silica og asbest er farlige for dit helbred. Ved arbejde med materialer, der indeholder disse komponenter, skal du sørge for at træffe passende støvresistente foranstaltninger.
- Arbejde med metal kan forårsage gnister. Sørg for, at der ikke er brandfarlige og brændbare materialer i nærheden, samt at de opbevares på et sikkert sted.
- Udgå, af fremmedlegemer trænger ind i hullet til tilslutning af det genopladelige batteri.
- Skil aldrig det genopladelige batteri eller opladeren ad.
- Kortslut aldrig det genopladelige batteri. Kortslutning af batteriet forårsager en stor elektrisk strømning og overopvarmning. Det medfører forbrændinger eller beskadigelse af batteriet.
- Bortskaf ikke batteriet ved at kaste det på et bål. Hvis batteriet brændes, kan det eksplodere.
- Når batteriet har nået slutningen af sin levetid, skal du levere det tilbage til den forretning, hvor du købte det. Bortskaf ikke det afladede batteri.
- Stik ikke genstande ind i opladerens ventilationsåbninger. Hvis metalgenstande eller brændbare stoffer kommer ind i opladerens ventilationsåbninger, kan det give elektriske stød eller ødelægge opladeren.
- Efter brug til kontinuerlig skæring eller slibning skal du slukke enheden i 15 minutter eller deromkring ved udskiftning af batteriet. Temperaturen i motoren, kontakten, osv. stiger, hvis du starter arbejdet med det samme efter udskiftning af batteriet, og det kan resultere i kortslutning.
- Motoren stopper muligvis, hvis værktøjet overbelastes. Hvis dette skulle ske, skal du frigive værktøjets kontakt og fjerne årsagen til overbelastningen.
- Anvendelse af batteriet i kolde omgivelser (under 0 grader celsius) kan sommetider medføre et svækket tilspændingsmoment og en reduceret arbejdsmængde. Dette er dog et midlertidigt fænomen; tilstanden bliver normal igen, når batteriet varmes op.
- Kig ikke direkte ind i lyset. Dette kan medføre øjenskader.
- Rør ikke ved værktøjet i anvendelse, dets tilbehørsområde eller andre metalflader umiddelbart efter brug, idet de er varme. Gør du det, kan det medføre forbrændinger eller tilskadekomst.
- Sørg for, at der ikke er nogen under dig ved anvendelse af værktøjet på høje steder. Tab af værktøj eller materialer kan medføre ulykker eller tilskadekomst.

### f) Sørg for, at skæreværktøj er skarpt og rent.

Der er mindre risiko for, at korrekt vedligeholdt skæreværktøj med skarpe kanter sætter sig fast, og det er nemmere at styre.

### g) Brug det elektriske værktøj, tilbehør og bits osv. i overensstemmelse med denne vejledning under hensyntagen til arbejdsforholdene og det arbejde, der skal udføres.

Der kan opstå farlige situationer, hvis det elektriske værktøj bruges til andre formål end de tilsigtede.

### h) Hold håndtag og gribeflader tørre, rene og fri for olie og fedt.

Glatte håndtag og gribeflader gør sikker håndtering og kontrol over værktøjet i uventede situationer umulig.

## 5) Brug og vedligeholdelse af batteriværktøj

### a) Genopladning må kun udføres med den oplader, der er specificeret af producenten.

En oplader, der passer til en type batteripakke, kan give risiko for brand, når den anvendes med en anden batteripakke.

### b) Anvend kun elektrisk værktøj sammen med specielt angivne batteripakker.

Anvendelse af andre batteripakker kan muligvis give risiko for tilskadekomst og brand.

### c) Når batteripakken ikke anvendes, skal du opbevare den væk fra andre metalobjekter som fx papirclips, mønter, nøgler, søm, skruer eller andre små metalobjekter, der kan lave en forbindelse fra den ene pol til den anden.

Kortsluttes batteripolerne, kan der opstå forbrændinger eller en brand.

### d) Under særligt dårlige omstændigheder kan der sive væske ud af batteriet; Undlad at komme i berøring med den. Hvis du ved et uheld alligevel kommer i kontakt med væsken, skal du skylle med vand. Hvis væsken kommer i kontakt med øjnene, skal du desuden søge lægehjælp.

Væske, der siver ud fra batteriet, kan irritere huden eller give forbrændinger.

### e) Anvend ikke en batteripakke eller et værktøj, der er beskadiget eller ændret.

Beskadigede eller ændrede batterier kan udvise uforudsigelig adfærd, der medfører brand, eksplosion eller risiko for tilskadekomst.

### f) Udsæt ikke en batteripakke eller et værktøj for åben ild eller overdreven temperatur.

Udsættelse for åben ild eller temperaturer på over 130 °C kan medføre eksplosion.

### g) Følg alle opladningsinstruktioner, og oplad ikke batteripakken eller værktøjet uden for det temperaturområde, der er angivet i instruktionerne.

Forkert opladning eller opladning ved temperaturer uden for det angivne område kan beskadige batteriet og øge risikoen for brand.

## 6) Service

### a) Få foretaget serviceeftersyn af dit elektriske værktøj hos en kvalificeret reparationstekniker, der kun bruger originale reservedele.

Derved sikres det, at sikkerheden ved det elektriske værktøj opretholdes.

### b) Udfør aldrig service på beskadigede batteripakker.

Service på batteripakker bør kun udføres af producenten eller autoriserede serviceudbydere.

## FORHOLDSREGEL

Hold børn og fysisk svagelige personer på afstand.

Når værktøjet ikke er i brug, skal det opbevares utilgængeligt for børn og fysisk svagelige personer.

## Dansk

20. Anvend aldrig unødigt kraft til værktøjet i anvendelse, når du arbejder. Gør du det, kan værktøjet i anvendelse gå i stykker, eller motoren kan beskadiges.
21. Efterlad ikke værktøjet uden opsyn på gulvet, bordet eller andre steder, mens det kører. Hvis du gør det, kan det medføre tilskadekomst.
22. Ved montering af værktøjer, der er i anvendelse, skal du passe på ikke at få dine fingre eller andre yderpunkter i klemme i håndtaget.
23. Hvis værktøjet i anvendelse synes at være løst eller ujævnt efter montering på enheden, skal du følge instruktionerne i **Fig. 5** og montere værktøjet igen. Betjening af enheden med et løst eller ujævnt værktøj i anvendelse kan medføre tilskadekomst.
24. Når du tænder for værktøjet, skal du sørge for, at værktøjet, der er i anvendelse, ikke kommer i kontakt med bearbejdningsmaterialer. Hvis du ikke gør det, kan de forårsage skader.
25. For effektivitet i skæringen skal du skifte indstilling for værktøjet, der er i anvendelse, i henhold til opgaven og materialerne, som skal skæres.
26. Efter brug skal du sørge for ikke at anbringe værktøjet i nærheden af spåner eller savsmuld, før det er standset helt, idet værktøjet kan suge disse partikler ind.
27. Puds ikke træ med sandpapir, der anvendes til metalpudsning.
28. Anvend ikke nedslidt eller tilstoppet sandpapir.
3. Undlad at anvende et tydeligt beskadiget eller deformt batteri.
4. Undlad at anvende batteriet i omvendt polaritet.
5. Undlad at tilslutte direkte til elektriske stikkontakter eller cigarettændere i biler.
6. Undlad at anvende batteriet til andre formål end dem, der er angivet.
7. Hvis batteriet ikke oplades helt, selv efter at den angivne opladetid er gået, skal du øjeblikkeligt stoppe yderligere opladning.
8. Undlad at anbringe eller udsætte batteriet for høje temperaturer eller høje tryk som fx inde i en mikroovn, et tørreapparat eller en beholder med højt tryk.
9. Hold det øjeblikkeligt væk fra åben ild, hvis der opdages en lækage eller ubehagelig lugt.
10. Undlad at anvende det på et sted hvor der udvikles kraftig statisk elektricitet.
11. Hvis der opstår batterilækage, ubehagelig lugt, hvis der udvikles varme, batteriet er misfarvet eller deformt eller på nogen anden måde forekommer unormalt under brug, opladning eller opbevaring, skal du øjeblikkeligt fjerne det fra udstyret eller batteriopladeren og indstille brugen.
12. Nedsænk ikke batteriet i væsker, og lad ikke væsker trænge ind. Indtrængning af ledende væske, som f.eks. vand, kan medføre beskadigelse og forårsage brand eller eksplosion. Opbevar batteriet på et køligt, tørt sted, væk fra brændbart materiale. Områder med ætsende gas skal undgås.

## FORHOLDSREGEL OM LITHIUM-ION-BATTERIET

For at forlænge levetiden er lithium-ion-batteriet udstyret med en beskyttelsesfunktion, der kan stoppe strømudladningen. Hvis situation 1 til 3, der er beskrevet nedenunder, skulle opstå under brug af dette produkt, stopper motoren muligvis, selv om du trykker på kontakten. Dette er ikke selve problemet, men resultatet af beskyttelsesfunktionen.

1. Motoren stopper, hvis der ikke længere er tilstrækkelig med strøm på batteriet.  
Hvis dette skulle ske, skal du straks lade batteriet op.
2. Hvis værktøjet er overbelastet, stopper motoren muligvis. Hvis dette skulle ske, skal du frigive værktøjets kontakt og fjerne årsagerne til overbelastningen. Efter at du har gjort det, kan du anvende værktøjet igen.
3. Hvis batteriet overophedes pga. overbelastning, holder batteriet op med at levere strøm.  
I tilfælde heraf skal du indstille brugen af batteriet og lade det køle af. Efter at du har gjort det, kan du anvende værktøjet igen.

Vær desuden opmærksom på følgende advarsler og forholdsregler.

### ADVARSEL

For på forhånd at forhindre enhver form for batterilækage, varmeudvikling, røgudvikling, eksplosion og antændelse, skal du sørge for at være opmærksom på følgende sikkerhedsforanstaltninger.

1. Sørg for, at spåner og støv ikke samler sig på batteriet.
  - Under arbejdet skal du sørge for, at der ikke falder spåner og støv ned på batteriet.
  - Sørg for, at eventuelle spåner og støv, der falder ned på det elektriske værktøj under arbejdet, ikke samler sig på batteriet.
  - Opbevar ikke et ubrugt batteri på et sted, der udsættes for spåner og støv.
  - Før du lægger et batteri til opbevaring, skal du fjerne eventuelle spåner og støv, der sidder fast på det, og ikke opbevare det sammen med andre metalobjekter (skruer, søm, osv.).
2. Undlad at punktere batteriet med et skarpt objekt som fx et søm, slå på det med en hammer, træde på det, kaste med det eller udsætte batteriet for voldsomme stød.

### FORSIGTIG

1. Hvis du får væske, der er lækket fra batteriet, i øjnene, må du ikke gnide i øjnene, men vaske dem godt med rent vand som fx vand fra vandhanen og straks kontakte en læge. Hvis det ikke behandles, kan væsken forårsage problemer med øjnene.
2. Hvis du får væske på huden eller tøjet, skal du øjeblikkeligt vaske det af med rigeligt rent vand som fx vand fra hanen.  
Det er muligt, at det kan give hudirritation.
3. Hvis du opdager rust, ubehagelig lugt, misfarvning, deformation og/eller andre uregelmæssigheder, når du anvender batteriet for første gang, skal du undlade at anvende det og returnere det til din leverandør eller forhandler.

### ADVARSEL

Hvis der trænger et elektrisk ledende fremmedlegeme ind i terminalen på lithium-ion-batteriet, kan batteriet kortsluttes, hvilket kan medføre brand. Ved opbevaring af lithium-ion-batteriet skal du sørge for at overholde reglerne for følgende indhold.

- Placer ikke elektrisk ledende snavs, søm og ledninger som jern- og kobberledning i opbevaringskassen.
- For at hindre kortslutning skal du sætte batteriet i værktøjet og sætte batteridækslet sikkert på for opbevaring, indtil du ikke længere kan se ventilatoren.

## VEDRØRENDE TRANSPORT AF LITHIUM-ION-BATTERI

Ved transport af lithium-ion-batteri bedes du overholde følgende forholdsregler.

### ADVARSEL

- Giv transportfirmaet besked om, at pakken indeholder et lithium-ion-batteri, informér firmaet om batteriets udgangseffekt, og følg transportfirmaets instruktioner, når du arrangerer transport.
- Lithium-ion-batterier, der overstiger en udgangseffekt på 100 Wh, betragtes som værende i fragtklassificeringen farligt gods og kræver særlige anvendelsesprocedurer.
  - Ved transport til udlandet skal du overholde international lovgivning samt regler og bestemmelser i det land, der transporteres til.

- Hvis BSL36B18 (forhandles separat) installeres i det elektriske værktøj, overstiger udgangseffekten 100 Wh, og enheden betragtes som værende i fragtklassificeringen farligt gods.

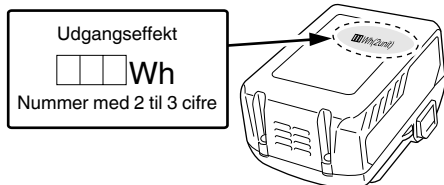

	Klinge
	Skæresav
	Tilbehørsæske
	Batteriets kapacitet
	Indikatorkontakt for resterende batteri
	Batteriet er næsten tomt. Genoplad batteriet snarest muligt
	Batteriet har halvdelen af sin effekt tilbage.
	Batteriets resterende effekt er tilstrækkelig.
	Forbudt handling

Afhænger af monteret batteri. Den tungeste vægt måles med BSL36B18 (forhandles separat).

## SYMBOLER

### ADVARSEL

Det følgende viser symboler, som anvendes for maskinen. Vær sikker på, at du forstår deres betydning, inden du begynder at bruge maskinen.

	CV18DBL: Akku Multiværktøj
	Brugeren skal læse betjeningsvejledningen for at mindske risikoen for skader.
	Kun for EU-lande Elektrisk værktøj må ikke bortskaffes som almindeligt husholdningsaffald! I henhold til det europæiske direktiv 2012/19/EU om bortskaffelse af elektrisk og elektronisk udstyr og gældende national lovgivning skal brugt elværktøj indsamles separat og tilbageleveres til en miljøvenlig genbrugsstation.
V	Nominel spænding
n <sub>0</sub>	Hastighed uden belastning
min <sup>-1</sup>	Omdrejning pr. minut
	Omdrejningsvinkel, samlet (venstre/højre)
	Vægt* (I henhold til EPTA-procedure 01/2014)
I	Slå boremaskine TIL
O	Slå boremaskine FRA
	Kobl batteriet fra
	Lås
	Lås op
	Pude
	Sandpapir
	Klinge

## STANDARDTILBEHØR

Udover hovedenheden (1 enhed) indeholder pakken det tilbehør, der er opstillet på side 146.

Der forbeholdes ret til ændringer i standardtilbehør uden varsel.

## ANVENDELSE

- Glatskæring og sænkeskæring af forskellige materialer
- Afskalning af fliser, tætning, osv.
- Pudsning af træmaterialer, osv.

## SPECIFIKATIONER

Denne maskines specifikationer er opstillet i tabellen på side 146.

### BEMÆRK

Grundet HiKOKI's løbende forskning og udvikling kan specifikationerne heri ændres uden forudgående varsel.

## OPLADNING

Inden det elektriske værktøj tages i brug, oplades batteriet som følger.

- Tilslut opladerens netkabel til kontakten.**  
Ved tilslutning af opladerens stik til en kontakt, blinker kontrollampen rødt (ét blink i sekundet).
  - Sæt batteriet i opladeren.**  
Sæt batteriet ordentligt i opladeren som vist i **Fig. 2**.
  - Opladning**  
Når et batteri sættes i opladeren, begynder opladningen, og kontrollampen lyser konstant rødt.  
Når batteriet er fuldt opladet, blinker kontrollampen rødt (ét blink i sekundet) (Se **Tabel 1**)
- Pilot lysindikation  
Kontrollampens indikationer er som vist i **Tabel 1**, alt efter opladerens eller det genopladelige batteris tilstand.

Tabel 1

Kontrollampens indikationer			
Kontrollampe (rød)	Før opladning	Blinker	Lyser i 0,5 sekunder. Lyser ikke i 0,5 sekunder. (slukket i 0,5 sekunder)
	Under opladning	Lyser	Lyser vedvarende
	Opladning fuldført	Blinker	Lyser i 0,5 sekunder. Lyser ikke i 0,5 sekunder. (slukket i 0,5 sekunder)
	Standby på grund af overophedning	Blinker	Lyser i 1 sekund. Lyser ikke i 0,5 sekunder. (slukket i 0,5 sekunder)
	Opladning er umulig	Blinker hurtigt	Lyser i 0,1 sekunder. Lyser ikke i 0,1 sekunder. (slukket i 0,1 sekunder)
			Batteriet er overophedet. Ude af stand til at oplade. (Opladning begynder, når batteriet er kølet af)
			Funktionsfejl i batteri eller oplader

- Vedrørende batteriets temperaturer og opladningstid. Temperaturerne og opladningstiden bliver som vist i **Tabel 2**

Tabel 2

Batteri		Oplader	UC18YFSL
Opladningsspænding	V		14,4 – 18
Vægt	kg		0,5
Temperaturer, hvor batteriet kan genoplades			0°C – 50°C
Opladningstid for batterikapacitet, ca. (ved 20°C)			
1,5 Ah	min.		22
2,0 Ah	min.		30
2,5 Ah	min.		35
3,0 Ah	min.		45
4,0 Ah	min.		60
5,0 Ah	min.		75
Antal battericeller			4 – 10

**BEMÆRK**

Genopladningstiden kan variere alt efter den omgivende temperatur og strømkildens spænding.

**FORSIGTIG**

Når batteriopladeren har været anvendt kontinuerligt, opvarmes den, hvorved årsagen til fejl opstår. Når opladningen er fuldført, skal du vente 15 minutter inden næste opladning.

**4. Tag opladerens netkabel ud af kontakten.**

**5. Hold godt fat om opladeren, og træk batteriet ud.**

**BEMÆRK**

Sørg for at trække batteriet ud af opladeren efter brug, og opbevar det derefter.

**FORSIGTIG**

- Hvis batteriet oplades, mens det er varmt efter at have ligget længe på et sted med direkte sollys, eller fordi batteriet lige har været anvendt, lyser opladerens kontrollampe i 1 sekund, hvorefter det ikke lyser i 0,5 sekunder (slukkes i 0,5 sekunder). I et sådant tilfælde skal batteriet først have lov til at køle af, hvorefter opladningen kan påbegyndes.

- Når kontrollampen blinker hurtigt (ved 0,2 sekunders intervaller), skal du efterse for og fjerne eventuelle fremmedlegemer i opladerens batteristik. Hvis der ikke er nogen fremmedlegemer, er det muligt, at batteriet eller opladeren ikke fungerer korrekt. Lad et autoriseret servicecenter se på problemet.
- I det du tager den indbyggede mikrocomputer omtrent 3 sekunder at bekræfte, at det batteri, der oplades med opladeren, er taget ud, skal du vente mindst 3 sekunder, før du sætter det i igen og fortsætter opladningen. Hvis batteriet sættes i, før der er gået 3 sekunder, er det ikke sikkert, at batteriet kan oplades ordentligt.
- Hvis kontrollampen ikke blinker rødt (hvert sekund), selvom opladerens ledning er tilsluttet til strøm, indikerer det, at opladerens beskyttelses kredsløb kan være aktiveret. Fjern ledningen eller stikket fra strømmen, og tilslut igen efter 30 sekunder eller deromkring. Hvis dette ikke får kontrollampen til at blinke rødt (hvert sekund), bedes du indlevere opladeren hos HiKOKIs autoriserede servicecenter.

**MONTERING OG ANVENDELSE**

Handling	Figur	Side
Fjernelse og isætning af batteriet	1	147
Opladning	2	147
Indikator for resterende batteri	3	147
Sådan anvender du LED-lyset	4	147
Montering af værktøjet, der er i anvendelse	5	148
Skift drift	6	149
Justering af driftshastighed*1	7	149
Savning	8	149
Slibning	9	149
Valg af tilbehør*2	—	150

Værktøjet er udstyret med to tilstande: "Standardtilstand" og "Indstillingen AUTO".

(1) Standardtilstand

Du kan skifte vibrationsfrekvensen mellem 6000 og 20000 min<sup>-1</sup> ved at justere hjulet fra "1" til "5".

(2) Indstillingen AUTO

Alt efter arbejdslasten ændrer Indstillingen AUTO "A" for automatisk variabel hastighed automatisk vibrationsfrekvensen til 15000 min<sup>-1</sup> eller 20000 min<sup>-1</sup>. Dette sænker vibration og støj forud for og under drift.

Juster hjulet til tilstanden og hastigheden, der egner sig bedst til din opgave og dine materialer.

\*1 Driftshastighed

Tilstand	Hjul	Vibrationsfrekvens
Standardtilstand	1 – 5	6000 – 20000 min <sup>-1</sup>
Indstillingen AUTO	A	Ingen belastning: 15000 min <sup>-1</sup> Med belastning: 20000 min <sup>-1</sup>

Med Indstillingen AUTO når vibrationsfrekvensen muligvis ikke 20000 min<sup>-1</sup> eller vender tilbage til 15000 min<sup>-1</sup> alt efter variabler som arbejdstype eller monteringen i anvendelse.

\*2 Vælg tilbehør, der er egnet til en bestemt opgave. For detaljer, kontakt HiKOKIs autoriserede servicecenter.

**VEDLIGEHOLDELSE OG EFTERSYN**

**1. Eftersyn af værktøjet, der er i anvendelse**

Fortsat brug af et sløvt eller beskadiget værktøj i anvendelse medfører nedsat skæreeffektivitet og kan forårsage overbelastning af motoren. Udskift værktøjet i anvendelse med et nyt, så snart du opdager overdrevent slid.

**2. Eftersyn af monterings skrueer**

Efterse regelmæssigt alle monterings skrueer, og sørg for, at de er spændt ordentligt. Hvis nogle af skrueer er løse, skal du omgående spænde dem igen. Hvis du ikke gør det, kan det medføre alvorlig fare.

**3. Vedligeholdelse af motoren**

Motor delen er selve "hjertet" af det elektriske værktøj. Udvis forsigtighed for at sikre, at motordelen ikke beskadiges og/eller bliver våd af olie eller vand.

**4. Udvendig rengøring**

Når det elektriske værktøj er snavset, kan du tørre det af med en blød, tør klud eller en klud fugtet med sæbevand. Brug ikke kloropløsning, benzin eller fortynder, da disse væsker opløser plastik.

**5. Opbevaring**

Opbevar det elektriske værktøj på et sted, hvor temperaturen er under 40°C, og som er udenfor børns rækkevidde.

**BEMÆRK**

Opbevaring af lithium-ion-batterier. Sørg for, at lithium-ion-batterierne er blevet ladet helt op, inden de opbevares. Længerevarende opbevaring (3 måneder eller derover) af batterier med en lille ladning kan resultere i en forringelse af ydeevnen, reducere brugstiden for batterierne væsentligt eller gøre, at batterierne ikke kan bevare en opladning. Dog kan væsentligt reduceret brugstid for batterierne muligvis genoprettes ved hjælp af gentaget opladning og brug af batterierne to til fem gange. Hvis brugstiden for batterierne er ekstremt kort på trods af gentaget opladning og brug, bør du betragte batterierne som udtjente og købe nogle nye.

**FORSIGTIG**

Ved anvendelse og vedligeholdelse af el-værktøj skal de sikkerhedsregler og standarder, som gælder i hvert enkelt land, nøje overholdes.

**Vigtig meddelelse angående batterier til ledningsfri elektriske værktøjer fra HiKOKI**

Brug altid et af vores designerede originale batterier. Vi kan ikke garantere for sikkerheden og ydelsen af vores ledningsfri elektriske værktøj ved brug af andre batterier end dem, vi har angivet, eller hvis batteriet skilles ad og ændres (som f.eks. adskillelse og udskiftning af celler eller andre indvendige dele).

**GARANTI**

Vi yder garanti på elektriske værktøjer fra HiKOKI i henhold til lovmæssige/nationale særbestemmelser alt efter land. Denne garanti dækker ikke defekter eller beskadigelse som følge af mishandling, misbrug eller normal slitage. I tilfælde af klager bedes du indsende det elektriske værktøj, samlet med det GARANTIBEVIS, der forefindes i slutningen af denne håndteringsvejledning, til et HiKOKI-autoriseret servicecenter.

**Information om luftbåren støj og vibration**

De målte værdier blev fastsat i overensstemmelse med EN60745 og erklæret i overensstemmelse med ISO 4871.

Det afmålte A-vægtede lydniveau: 92 dB (A)  
 Det afmålte A-vægtede lydtrykniveau: 81 dB (A)  
 Usikkerhed K: 3 dB (A).

Brug høreværn.

De samlede vibrationsværdier (treaksiel vektorsum) bestemt i overensstemmelse med EN60745.

Vibrationsudsendelsesværdi  $a_h = 10,5 \text{ m/s}^2$   
 Usikkerhed K = 1,5 m/s<sup>2</sup>

Den angivne totale vibrationsværdi er blevet målt i henhold til en standardiseret testmetode og kan anvendes til at sammenligne et værktøj med et andet.

Den kan også anvendes ved en indledningsvis vurdering af eksponeringen.

**ADVARSEL**

- Vibrationsudsendelsen under faktisk brug af det elektriske værktøj kan afvige fra den erklærede totalværdi alt efter, hvordan værktøjet anvendes.
- For at identificere sikkerhedsforanstaltningerne til beskyttelse af brugeren, er der foretaget en vurdering af eksponeringen ved brug under virkelige forhold (hvor der er taget højde for alle dele af betjeningscyklen, som fx når værktøjet er slukket, og når det kører i tomgang, udover tiden hvor der trykkes på aftrækkeren).

**BEMÆRK**

Grundet HiKOKI's løbende forskning og udvikling kan specifikationer heri ændres uden forudgående varsel.

## GENERELLE SIKKERHETSFORHOLDSREGLER FOR ELEKTROVERKTØY

### ⚠ ADVARSEL

Les alle sikkerhetsadvarslene, instruksjoner, illustrasjoner og spesifikasjoner som medfølger.

Følges ikke alle instruksjonene under, kan det medføre elektrisk støt, brann og/eller alvorlig personskade.

Ta vare på alle varsler og instruksjoner for fremtidig bruk.

Betegnelsen "elektroverktøy" i advarslene henviser både til elektrisk elektroverktøy (med ledning) og batteridrevet elektroverktøy.

### 1) Sikring på arbeidsområdet

- Hold arbeidsområdet rent og godt opplyst.**  
*Uryddige eller mørke områder kan føre til ulykker.*
- Bruk aldri elektroverktøy på steder med fare for eksplosjon, slik som i nærheten av brennbare væsker, gass eller støv.**  
*Støv eller gasser kan antennes av gnister fra elektroverktøyet.*
- La aldri barn eller andre personer stå i nærheten når du bruker et elektroverktøy.**  
*Du kan bli forstyrret og miste kontroll over verktøyet.*

### 2) Elektrisk sikkerhet

- Støpslet på elektroverktøyet må passe med vegguttaket. Du må aldri endre støpslet på noen måte. Bruk aldri en adapter sammen med et jordet elektroverktøy.**  
*Uendrede støpsler og passende uttak vil redusere faren for elektrisk støt.*
- Unngå å komme i kontakt med jordede overflater slik som rør, radiatorer, komfyrer eller kjøleskap. Faren for elektrisk støt vil være større dersom du er jordet.**
- La aldri elektroverktøyet utsettes for regn eller fuktighet.**  
*Dersom det kommer vann inn i elektroverktøyet, kan det øke faren for elektrisk støt.*
- Ikke skad ledningen. Bruk aldri ledningen til å bære, trekke eller kople fra elektroverktøyet. Hold strømledningen unna varme, olje, skarpe kanter eller bevegelige deler.**  
*Skadde eller sammenfiltrede ledninger øker faren for elektriske støt.*
- Når du bruker elektroverktøy utendørs, bruk en skjøteledning som er egnet for utendørs bruk. Bruk av en skjøteledning som er beregnet for utendørs bruk, vil redusere faren for elektrisk støt.**
- Hvis bruk av elektroverktøyet i et fuktig område ikke kan unngås, bruk et strømuttak med jordfeilbryter. Bruk av jordfeilbryter reduserer faren for elektriske støt.**

### 3) Personlig sikkerhet

- Vær påpasselig, se hva du gjør og bruk sunn fornuft når du bruker et elektroverktøy. Du må aldri bruke et elektroverktøy når du er sliten eller trett, eller dersom du er påvirket av narkotiske stoffer, alkohol eller medisiner. Når du bruker et elektroverktøy, vil kun et par sekunders uoppmerksomhet kunne føre til alvorlige personskader.**
- Bruk personlig verneutstyr. Ha alltid på deg vernebriller.**  
*Bruk av verneutstyr som en støvmaske, sklisliske vernesko, vernehjelm eller hørselsvern i passende forhold vil redusere personskader.*

- Forhindre utilsiktet start av elektroverktøyet. Pass på at bryteren på elektroverktøyet er slått av før verktøyet koples til veggkontakten og/eller batteriet, eller før verktøyet løftes eller bæres.**

*Hvis du holder fingeren på bryteren når du bærer elektroverktøyet, eller dersom bryteren er slått på når det er koblet til en strømkilde kan det oppstå ulykker.*

- Fjern eventuelle justeringsnøkler eller skrunøkler før du slår på elektroverktøyet. Dersom en justeringsnøkkel eller skrunøkkel er festet til en roterende del på elektroverktøyet når det startes, kan det føre til personskade.**
  - Ikke strekk eller len deg for langt. Pass på at du står stødig og har god balanse til enhver tid. Dette vil gi deg bedre kontroll over elektroverktøyet i uventede situasjoner.**
  - Kle deg ordentlig. Ikke gå med løstsittende klær eller smykker. Hold hår og klær unna bevegelige deler.**  
*Løse klær, smykker eller langt hår kan vikle seg inn i de bevegelige delene.*
  - Hvis verktøyet leveres med en støvsamler eller annet oppsamlingsutstyr, må du passe på at disse monteres og brukes på riktig måte. Bruk av støvsopsamler kan redusere støvrelaterte farer.**
  - Ikke ta lett på eller overse sikkerhetsprinsippene for verktøyet selv om du har blitt godt kjent med det som følge av hyppig bruk. En uforsiktig handling kan på kort tid føre til alvorlige personskader.**
- ### 4) Bruk og vedlikehold av elektroverktøy
- Ikke overbelast elektroverktøyet. Bruk riktig elektroverktøy til arbeidet som skal utføres. Riktig elektroverktøy vil gjøre arbeidet lettere og tryggere i den brukshastigheten det er beregnet til.**
  - Ikke bruk elektroverktøyet dersom av/på-knappen ikke virker.**  
*Det er farlig å bruke elektroverktøyet som ikke kan kontrolleres ved bruk av av/på-knappen. Verktøyet må da repareres.*
  - Kople støpslet fra strømkilden og/eller ta batteripakken ut av elektroverktøyet, hvis dette er mulig, før du foretar justeringer, skifter tilbehør eller legger vekk elektroverktøyet. Slike forebyggende sikkerhetstiltak reduserer risikoen for å starte elektroverktøyet ved et uhell.**
  - Lagre elektroverktøyet som ikke er i bruk utilgjengelig for barn, og la aldri personer som ikke er kjent med elektroverktøyet eller denne brukerveiledningen, bruke elektroverktøyet. Elektroverktøy er farlige hvis det brukes av uerfarne personer.**
  - Vedlikehold elektroverktøy og tilbehør. Kontroller at ingen bevegelige deler har låst seg, er feiljustert, knekt, eller har andre skader som kan påvirke bruken av elektroverktøyet. Hvis elektroverktøyet er skadet, må det repareres før det brukes.**  
*Mange ulykker oppstår på grunn av dårlig vedlikehold av elektroverktøy.*
  - Hold skjæreverktøy skarpe og rene.**  
*Riktig vedlikehold av skjæreverktøy med skarpe skjærekanter vil redusere faren for at de låser seg, samtidig som de vil være lettere å kontrollere.*
  - Bruk elektroverktøyet, ekstrastyr, bor osv. i samsvar med disse instruksjonene, og ta alltid arbeidsoppgavene og arbeidsforholdene med i betraktning.**  
*Hvis elektroverktøyet brukes til andre operasjoner enn det er beregnet for, kan det oppstå farlige situasjoner.*

## FLERE SIKKERHETSADVARSLER

- h) **Hold håndtak og gripeflater tørre, rene og fri for olje og fett.**  
*Glatte håndtak og gripeflater hindrer trygg håndtering og kontroll av verktøyet i uventede situasjoner.*
- 5) **Bruk og vedlikehold av batteridrevet verktøy**
- a) **Batteriet skal kun lades opp med en lader som er angitt av produsenten.**  
*En lader som passer for én batteripakke, kan forårsake brannfare hvis den brukes med andre batteripakker.*
- b) **Bruk bare elektroverktøyet med spesifisert type batteripakke.**  
*Bruk av andre batteripakker kan føre til brannfare og skader.*
- c) **Når batteripakken ikke er i bruk, hold det unna andre metallgjenstander som binderser, mynter, spiker, skruer eller andre små metallgjenstander som kan skape en forbindelse mellom batteripolene.**  
*Kortslutning av batteripolene kan forårsake skader eller brann.*
- d) **Under uvørne forhold kan væske sprute ut fra batteriet, unngå kontakt. Hvis kontakt skulle oppstå, skyll med store mengder vann. Hvis væsken kommer i kontakt med øynene, må du også søke medisinsk hjelp.**  
*Batterivæsken kan forårsake irrasjon eller brannskår.*
- e) **Ikke bruk en batteripakke eller et verktøy som er skadet eller modifisert.**  
*Skadede eller modifiserte batterier kan ha en uforutsigbar oppførsel som medfører brann, eksplosjon eller fare for skade.*
- f) **Ikke eksponer en batteripakke eller et verktøy for ild eller for høy temperatur.**  
*Eksponering for ild eller temperaturer over 130 °C kan forårsake en eksplosjon.*
- g) **Følg alle ladeinstruksjoner og lad ikke batteripakken eller verktøyet utenfor temperaturområdet som er angitt i instruksjonene.**  
*Feil lading eller lading ved temperaturer utenfor det angitte området kan skade batteriet og øke risikoen for brann.*
- 6) **Service**
- a) **La kvalifisert servicepersonell som kun bruker originale reservedeler utføre service på elektroverktøyet.**  
*Dette vil sikre at sikkerheten på elektroverktøyet opprettholdes.*
- b) **Utfør aldri service på skadede batteripakker.**  
*Service på batteripakker skal kun utføres av produsenten eller godkjente serviceleverandører.*

## FORHOLDSREGLER

**Hold avstand til barn og svake personer.**  
**Når det ikke er i bruk, skal elektroverktøy oppbevares utilgjengelig for barn og svake personer.**

## SIKKERHETSFORHOLDSREGLER FOR BATTERIDREVT MULTIMASKIN

1. **Hold verktøyet i de isolerte gripeoverflatene hvis skjæretilbehøret kan komme i kontakt med skjulte ledninger når du arbeider.**  
 Skjæretilbehør med en strømførende ledning kan gjøre at metalldele på verktøyet også blir strømførende og dermed gi brukeren elektrisk støt.

- Hold alltid verktøyet godt med én hånd på huset (**Fig. 10**). Ikke ta på metalldelen.
- Pass på at området som skal skjæres er absolutt fritt for skjulte hindringer, inkludert elektriske ledninger, vann- og gassrør. Skjæring i uventede situasjoner kan føre til elektriske støt eller kortslutning, gasslekkasje eller andre farer som kan føre til alvorlige ulykker eller skader.
- Sørg for å holde fast verktøyet under bruk. Hvis du ikke gjør det, kan det oppstå ulykker eller skader.
- Fest arbeidsstykket. Et arbeidsstykke som er festet med klemme eller i en skrustikke holdes sikrere enn for hånd.
- Sette opp og kontrollere arbeidsmiljøet. Kontroller om arbeidsmiljøet er egnet ved å følge forholdsreglene.
- Støvpartikler som silika eller asbest er farlige for helsen din. Når du arbeider med materialer som inneholder disse komponentene, må du ta egnede støvbeskyttelsesforholdsregler.
- Arbeid med metall kan føre til gnister. Sørg for at det ikke er brannfarlig og lett antennelig materiale i nærheten, og at de lagres på et trygt sted.
- Ikke la fremmedlegemer komme inn i åpningen for tilkopling av oppladbart batteri.
- Ikke demonter det oppladbare batteriet eller laderen.
- Aldri kortslutt det oppladbare batteriet. Kortslutning av batteriet vil medføre et kraftig elektrisk støt og overoppheting. Det vil føre til brannskader eller at batteriet skades.
- Ikke kast batteriet på et bål. Hvis batteriet er brent, kan det eksplodere.
- Ta med batteriet til butikken der det ble kjøpt så snart batteriets levetid etter oppladning er for kort til praktisk bruk. Ikke kast et utladet batteri.
- Ikke plasser gjenstander i laderens ventilasjonsåpninger. Dersom metallgjenstander eller brennbare gjenstander føres inn i laderens ventilasjonsåpninger kan det føre til elektriske støt eller at laderen blir ødelagt.
- Etter bruk til kontinuerlige kutte- eller slippearbeider, må du la enheten hvile i cirka 15 minutter når batteriet byttes. Temperaturen på motoren, bryteren og lignende vil øke dersom arbeidet startes igjen rett etter at batteriet er skiftet, og kan medføre utbrenning.
- Motoren kan stoppe dersom verktøyet blir overbelastet. Hvis dette skulle skje, slipp verktøybryteren og fjern årsaken til overbelastningen.
- Bruk av batteriet i kalde omgivelser (under 0 grader Celsius) kan noen ganger resultere i svekket strømmoment og redusert arbeidskapasitet. Dette er imidlertid et midlertidig fenomen, og går tilbake til det normale når batteriet blir varmt.
- Ikke se direkte inn i lyset. Slike handlinger kan resultere i øyeskader.
- Ikke ta på applikasjonsverktøyet, dets festeområde eller andre metalloverflater umiddelbart etter bruk da de vil være varme. Dette kan føre til brannskader eller personskade.
- Sørg for at det ikke er noen nedenfor når du bruker verktøyet på høytliggende steder. Hvis du mister verktøyet eller materialene kan dette forårsake ulykker eller skade.
- Du må aldri bruke urimelig kraft på applikasjonsverktøyet når du arbeider. Dette kan ødelegge applikasjonsverktøyet eller skade motoren.
- Ikke la verktøyet kjøre uten tilsyn på gulvet, bordet eller andre steder. Dette kan forårsake skade.
- Når du fester applikasjonsverktøy, vær forsiktig så ikke fingre eller andre lemmer bli sittende fast i spaken.
- Hvis applikasjonsverktøyet virker løst eller ujevnt etter at du har festet det til enheten, følger du instruksjonene i **Fig. 5** og fester verktøyet på nytt. Betjening av enheten med et løst eller ujevnt applikasjonsverktøy kan føre til personskade.

## Norsk

24. Når du slår på verktøyet, må du sørge for at applikasjonsverktøyet ikke er i kontakt med materialer som skal behandles. Hvis ikke dette gjøres kan skade oppstå.
25. For mer effektiv kutting, bytt verktøyets driftmodus i henhold til jobbforholdene og materialene som skal kuttes.
26. Etter bruk må du passe på at du ikke plasserer verktøyet i nærheten av spon eller sagmugg for det har stanset helt, da verktøyet kan suge inn disse partiklene.
27. Ikke puss treverk med sandpapir som skal brukes til metallpussing.
28. Ikke bruk nedslitt eller tilstoppet sandpapir.

## ADVARSEL ANGÅENDE LITHIUM-ION BATTERI

For å øke levetiden er litium-ion batteriet utstyrt med en beskyttelsesfunksjon som stanser utgangseffekten.

I tilfellene 1 og 3, beskrevet nedenfor, kan motoren stoppe når du bruker dette produktet, selv om du trykker på knappen. Dette er ikke et problem i seg selv, men et resultat av beskyttelsesfunksjonen.

1. Når gjenværende batterieffekt løper ut, stanser motoren. Skjer dette må du lade opp batteriet med det samme.
2. Dersom verktøyet er overbelastet, kan motoren stanse. I dette tilfellet, skal du slippe bryteren på verktøyet og eliminere årsaken til overbelastning. Etter dette, kan du bruke det igjen.
3. Hvis batteriet blir overopphetet når elektroverktøyet blir overbelastet, kan batteristrømmen bli brutt. I dette tilfellet må du stanse bruken av batteriet og la det bli avkjølt. Etter dette, kan du bruke det igjen.

Videre, vennligst ta hensyn til følgende forholdsregler og advarsler.

### ADVARSEL

For å forhindre lekkasje fra batteriet, varmeutvikling, røykutvikling, eksplosjoner eller antenning, sørg for å følge disse forholdsreglene.

1. Sørg for at spon og støv ikke samler seg på batteriet.
- Sørg for at spon og støv ikke faller på batteriet under arbeid.
- Sørg for at spon og støv som faller på elektroverktøyet ikke samler seg på batteriet.
- Ikke oppbevar et ubrukt batteri på et sted der det utsettes for spon eller støv.
- Før du lagrer et batteri, fjern all spon og støv som kan feste seg på batteriet. Ikke lagre det sammen med metalldele (skruer, spiker, og lignende).
2. Ikke stikk batteriet med en skarp gjenstand som en spiker, slå på det med en hammer, trå på, kast eller utsett batteriet for kraftige fysiske stot.
3. Ikke bruk et tydelig ødelagt eller deformert batteri.
4. Ikke bruk batteriet med feilkoplet polaritet.
5. Ikke koble direkte til et elektrisk uttak eller bilens sigarettenner.
6. Ikke bruk batteriet til et annet formål enn det som er spesifisert.
7. Hvis batteriladingen blir mislykket selv når den angitte ladetiden har gått, må du øyeblikkelig stanse ytterligere lading.
8. Ikke plasser eller utsett batteriet for høye temperaturer eller høyt trykk som i en mikrobølgeovn, tørker eller i en beholder under høyt trykk.
9. Holdes unna flammer umiddelbart når ekkel lukt eller lekkasje oppdages.
10. Ikke bruk på steder der sterk statisk elektrisetsutladning genereres.

11. Hvis det oppstår batterilekkasje, ekkel lukt, varme genereres eller dersom batteriet blir misfarget, deformert eller på noen måte virker unormalt under bruk, gjenopplading eller lagring, må du fjerne det fra elektroverktøyet eller batteriladeren, og stanse bruken.
12. Ikke senk batteriet ned i væsker eller la noen væsker flyte inn i batteriet. Ledende væskeinntrengning, som for eksempel vann, kan forårsake skade som medfører brann eller eksplosjon. Oppbevar batteriet på et kjølig, tørt sted, unna brennbare og brannfarlige gjenstander. Omgivelser med etsende gass må unngås.

### FORSIKTIG

1. Hvis det lekker væske fra batteriet og denne kommer i kontakt med øynene, ikke gni øynene men vask dem godt med friskt og rent vann, som for eksempel vann fra springen, og ta kontakt med en lege øyeblikkelig. Hvis dette ikke gjøres kan væsken føre til synsproblemer.
2. Hvis bruker får væske fra batteriet på hud eller klær, vask ordentlig med rent vann, for eksempel vann fra springen, øyeblikkelig. Væsken kan forårsake irritasjon på huden.
3. Hvis du finner rust, ekkel lukt, overoppheting, misfarging, deformering, og/eller andre uregelmessigheter når du bruker batteriet for første gang, må du ikke bruke det, men returnere det til din forhandler eller leverandør.

### ADVARSEL

Hvis et elektrisk ledende objekt kommer i kontakt med batteripolene til litium-ion batteriet, kan dette resultere i kortslutning og brannfare. Ved lagring av litium-ion batteriet, følg nøye reglene for følgende innhold.

- Ikke plasser elektrisk ledende objekter som spiker eller metalltråder av jern eller kopper i oppbevaringskassen.
- For å unngå at kortslutning inntreffer, legg batteriet i verktøyet eller monter batteridekset for lagring slik at ventilatoren ikke er synlig.

## OM TRANSPORT AV LITHIUMIONBATTERIET

Når du transporterer et litiumionbatteri, må du følge følgende forholdsregler.

### ADVARSEL

Varsle transportselskapet om at pakken inneholder et litiumionbatter, informere selskapet om utgangseffekten og følg instruksjonene til transportselskapet når du bestiller transport.

- Litiumionbatterier med en effekt større enn 100 Wh ansees som fraktklasse farlige varer og krever spesielle behandlingsprosedyrer.
- For transport utenlands må du følge internasjonalt lovverk og de regler og forskrifter som gjelder i bestemmelseslandet.
- Hvis BSL36B18 (selges separat) er installert i elektroverktøyet, vil nytteeffekten overstige 100 Wh, og enheten får da en fraktklassifisering som farlig gods.

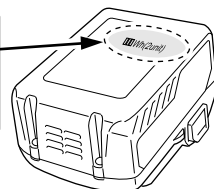
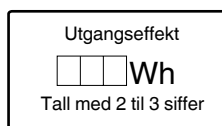



























## SYMBOLER

### ADVARSEL

Følgende symboler brukes for maskinen. Sørg for å forstå betydningen av disse symbolene før maskinen tas i bruk.

	CV18DBL: Multimaskin Batteri
	For å minske faren for skade må brukeren lese instruksjonsboken.
	Kun for EU-land Kasser aldri elektroverktøy sammen med husholdningsavfallet! I overholdelse av EU-direktiv 2012/19/EU om kassering av elektrisk og elektronisk utstyr og dets implementeringsrekkefølge i samsvar med nasjonale lover, må elektroverktøy som har nådd slutten av sin levetid samles inn separat og returneres til et miljøvennlig kompatibelt gjenvinningsanlegg.
	Merkespenning
	Ubelastet hastighet
	Svingninger per minutt
	Svingningsvinkel, total (venstre / høyre)
	Vekt* (i henhold til EPTA-prosedyren 01/2014)
	Slå PÅ
	Slå AV
	Koble fra batteriet
	Lås
	Åpne
	Pute
	Sandpapir
	Blad
	Blad
	Skjæresag
	Etui for tilleggsutstyr
	Batterikapasitet
	Gjenværende batteriindikator-bryter
	Gjenværende batterikapasitet er nesten ingenting. Lad opp batteriet snarest mulig
	Batteriets gjenværende kapasitet er halvert.
	Det er nok strøm på batteriet.
	Utilrådelig betjeningsmåte

Avhengig av vedlagt batteri. Den tyngste vekten måles med BSL36B18 (selges separat).

## STANDARD TILBEHØR

I tillegg til hovedenheten (1 enhet) inneholder pakken tilbehør som er listet opp på side 146.

Standard tilbehør kan endres uten varsel.

## ANVENDELSE

- Planskjæring og lommeskjæring av forskjellige materialer
- Avskalling av fliser, tetning, o.l.
- Pussing av treverk, o.l.

## SPESIFIKASJONER

Spesifikasjonen til dette elektroverktøyet er i listet opp i tabellen på side 146.

### MERK

På grunn av HiKOKIs kontinuerlige forsknings- og utviklingsprogram kan spesifikasjonene i dette dokumentet endres uten forvarsel.

## LADING

Før elektroverktøyet tas i bruk, lad batteriet som forklart nedenfor.

1. **Sett laderen's stopsel i stikkontakten.**  
Når du kobler kontakten til batteriladeren til en stikkontakt, vil pilotlampen blinke rødt (med intervall på 1 sekund).
2. **Sett batteriet i laderen.**  
Sett batteriet fast i laderen som vist i **Fig. 2**.
3. **Lading**  
Når du setter inn et batteri i laderen, vil ladingen begynne og pilotlampen vil lyse kontinuerlig i rødt.  
Når batteriet er helt oppladet, vil pilotlampen blinke rødt. (Med intervall på 1 sekund) (Se **tabell 1**)
  - Pilotlampeindikasjon  
Pilotlysets indikasjoner blir som vist i **Tabell 1**, i samsvar med ladeapparatets eller det oppladbare batteriets tilstand.

Tabell 1

Pilotlampens indikasjoner				
Pilotlampe (rød)	Før lading	Blinker	Lyser i 0,5 sekunder. Lyser ikke i 0,5 sekunder. (av i 0,5 sekunder)	
	Under lading	Lyser	Lyser kontinuerlig	
	Lading fullført	Blinker	Lyser i 0,5 sekunder. Lyser ikke i 0,5 sekunder. (av i 0,5 sekunder)	
	Overopphetet beredskap	Blinker	Lyser i 1 sekund. Lyser ikke i 0,5 sekunder. (av i 0,5 sekunder)	Batteriet overopphetet. Kan ikke lade. (Ladning vil starte når batteriet er avkjølt)
	Lading ikke mulig	Blafrer	Lyser i 0,1 sekunder. Lyser ikke i 0,1 sekunder. (av i 0,1 sekunder)	Feilfunksjon i batteriet eller laderen

- Angående temperaturer og ladetider. Temperaturer og ladetider vil bli som vist i **tabell 2**

Tabell 2

Batteri		Lader	UC18YFSL
Ladespenning	V		14,4 – 18
Vekt	kg		0,5
Temperaturer hvor batteriet kan lades			0°C – 50°C
Ladetid for batterikapasitet, ca. (Ved 20°C)			
1,5 Ah	min.		22
2,0 Ah	min.		30
2,5 Ah	min.		35
3,0 Ah	min.		45
4,0 Ah	min.		60
5,0 Ah	min.		75
Antall battericeller			4 – 10

**MERK**

Ladetiden kan variere avhengig av temperatur og strømkildens spenning.

**FORSIKTIG**

Når batteriladeren har blitt brukt kontinuerlig, vil den bli varm, og kan være årsaken til feil. Når ladingen er ferdig, må du vente 15 minutter før du starter neste lading.

**4. Kople laderens strømkabel fra stikkontakten.****5. Hold laderen skikkelig og trekk ut batteriet.****MERK**

Pass på å trekke ut batteriet fra laderen etter bruk og oppbevar det.

**FORSIKTIG**

- Hvis batteriet lades mens det er varmt fordi det har vært utsatt for direkte sollys i lengre tid, eller fordi batteriet nettopp har vært i bruk, vil laderens pilotlys lyse i 1 sekund, være slukket i 0,5 sekunder (av i 0,5 sekunder). I så fall må batteriet kjøles ned før ladingen starter.
- Når pilotlyset blafrer (med intervaller på 0,2 sekunder), må du kontrollere om det finnes fremmedlegemer i laderens batterikontakt. Hvis det ikke finnes noen fremmedlegemer, er det mulig at batteriet eller laderen er defekt. Ta den med til et godkjent servicesenter.

- Fordi den innebygde mikrodatamaskinen bruker cirka 3 sekunder på å bekrefte at batteriet som lades med laderen er tatt ut, skal du vente i minimum 3 sekunder før du setter det inn igjen for å fortsette ladingen. Hvis batteriet settes inn igjen før det har gått 3 sekunder, kan det hende at batteriet ikke blir korrekt ladet.
- Blinker ikke pilotlampen i rødt (hvert sekund) selv om ladeledningen er koblet til strømkilden, angir det at beskyttelseskretsen i laderen kan være aktivert. Fjern ledningen eller støpslet fra strømkilden og koble den til igjen etter cirka 30 sekunder. Dersom dette ikke får pilotlampe til å blinke rødt (hvert sekund), vennligst ta laderen til et autorisert HiKOKI-verksted.

**MONTERING OG BRUK**

Handling	Figur	Side
Ta ut og sette inn batteriet	1	147
Lading	2	147
Gjenværende batteriindikator	3	147
Hvordan bruke LED-lampen	4	147
Montere applikasjonsverktøyet	5	148
Bruk av bryteren	6	149
Justere driftshastighet*1	7	149
Skjæring	8	149
Sliping	9	149
Valg av tilbehør*2	—	150

Verktøyet er utstyrt med to moduser: "Standard modus" og "AUTO modus".

**(1) Standard modus**

Du kan endre vibrasjonsfrekvensen mellom 6000 til 20000 min<sup>-1</sup> ved dreie hjulet fra "1" til "5".

**(2) AUTO modus**

Avhengig av arbeidsbelastningen, vil AUTO modus "A" automatisk skifte vibrasjonsfrekvens til 15000 min<sup>-1</sup> eller 20000 min<sup>-1</sup>.

Juster modushjulet og hastigheten til det som best passer arbeidsoppgaven og materialene.

## \*1 Driftshastighet

Modus	Skive	Vibrasjonsfrekvens
Standard modus	1 – 5	6000 – 20000 min <sup>-1</sup>
AUTO modus	A	Ingen last: 15000 min <sup>-1</sup> Med last: 20000 min <sup>-1</sup>

Med AUTO modus kan vibrasjonsfrekvensen ikke nå 20000 min<sup>-1</sup> eller gå tilbake til 15000 min<sup>-1</sup> avhengig av andre faktorer som type arbeid eller utstyr som brukes.

\*2 Velg tilleggsutstyr som er egnet til en bestemt oppgave. For detaljer, kontakt et autorisert HiKOKI servicesenter.

## VEDLIKEHOLD OG INSPEKSJON

### 1. Kontrollere applikasjonsverktøyet

Fortsatt bruk av et sløvt eller skadet applikasjonsverktøy vil føre til redusert skjæreeffektivitet og kan føre til overbelastning av motoren. Bytt ut applikasjonsverktøyet med et nytt ett med en gang overdreven avsliping er merkbart.

### 2. Inspisere monteringskruene

Gjennomfør regelmessig kontroll av alle monteringskruer og sikre at de er skikkelig strammet. Hvis noen av skruene er løse, stram dem umiddelbart. Hvis du unnlater å gjøre dette, kan det oppstå alvorlig fare.

### 3. Vedlikehold av motoren

Motorrotasjonen er selve "hertet" til elektroverktøyet. Vær forsiktig slik at rotasjonen ikke blir skadet og/eller våt av olje eller vann.

### 4. Rengjøring på utsiden

Hvis det kommer flekker på elektroverktøyet, tørker du av det med en myk, tørr klut eller en klut fuktet med såpevann. Bruk ikke kloropløsningsmidler, bensin eller malingstynnere da disse kan løse opp plasten.

### 5. Lagring

Oppbevar elektroverktøyet på et sted der temperaturen er mindre enn 40 °C og utenfor barns rekkevidde.

### MERK

Lagring av litium-ion batterier.

Sørg for at litium-ion batteriene er fulladet før de skal lagres.

Oppbevaring av batteriene i lengre tid (3 måneder eller mer) med lav ladetilstand kan føre til redusert ytelse, vesentlig reduksjon av batteriets brukstid eller at batteriene ikke holder på ladingen.

Imidlertid kan en vesentlig reduksjon av batteriets brukstid gjenvinnes ved gjentatt lading og bruk av batteriene to til fem ganger.

Hvis batterienes brukstid er veldig kort til tross for gjentatt lading og bruk, må du anse batteriene som defekte, og kjøpe nye batterier.

### FORSIKTIG

Sikkerhetsregler og normer som gjelder for det enkelte land, må overholdes ved drift og vedlikehold av elektroverktøyet.

### Viktig melding om batteriene til HiKOKI batteridrevne elektroverktøy

Bruk alltid et av våre spesialproduserte batterier. Vi kan ikke garantere sikkerheten og ytelsen til våre elektroverktøy hvis de brukes sammen med andre batterier enn de som er angitt av oss, eller hvis batteriet er demontert og modifisert (slik som demontering og bytte av celler eller andre indre deler).

### GARANTI

Vi garanterer HiKOKI elektroverktøy i samsvar med lovfestet/landsspesifikke forskrifter. Denne garantien dekker ikke feil eller skader på grunn av misbruk, vanstall, eller normal slitasje. Hvis du ønsker å klage, vennligst send elektroverktøyet, ikke demontert, med GARANTISERTIFIKATET som finnes på slutten av denne brukerveiledningen, til et autorisert HiKOKI-verksted.

### Informasjon om luftbårne lyder eller vibrasjoner

De målte verdiene ble fastsatt i samsvar med EN60745 og ISO 4871.

Målt A-veid lydeffektnivå: 92 dB (A)

Målt A-veid lydtryknivå: 81 dB (A)

Usikkerhet K: 3 dB (A).

Bruk hørselvern.

Total vibrasjonsverdi (trixax vektor sum) beregnet ifølge EN60745.

Vibrasjonsemisjonsverdi  $a_{rh}$  = 10,5 m/s<sup>2</sup>

Usikkerhet K = 1,5 m/s<sup>2</sup>

Den totale vibrasjonsverdien som er opplyst, er målt i henhold til en standard testmetode og kan brukes til å sammenligne et verktøy med et annet.

Den kan også brukes som en foreløpig estimering av eksponering.

### ADVARSEL

- Vibrasjonsemisjonen under bruk av elektroverktøyet kan variere fra den opplyste totalverdien avhengig av hvordan maskinen brukes.
- Identifiser sikkerhetstiltak basert på hvor utsatt brukeren vil være under de gjeldende bruksforholdene, for å beskytte brukeren (vurdert i forhold til bruken, som hvor mange ganger maskinen er slått på eller av og tomgangskjøring i tillegg til aktiv bruk).

### MERK

På grunn av HiKOKIs kontinuerlige forsknings- og utviklingsprogram kan spesifikasjonene i dette dokumentet endres uten forvarsel.

## YLEISET SÄHKÖTYÖKALUA KOSKEVAT TURVALLISUUSVAROITUKSET

### ⚠️ VAROITUS

Lue kaikki tämän sähkötyökalun mukana toimitetut turvallisuusvaroitukset, ohjeet, kuvat ja tekniset tiedot. Alla olevien ohjeiden noudattamatta jättäminen voi aiheuttaa sähköiskun, tulipalon ja/tai vakavan loukkaantumisen.

Säilytä kaikki varoitukset ja ohjeet tulevaa käyttöä varten.

Varoituksissa mainittu ”sähkötyökalu”-sana merkitsee verkkovirtakäyttöistä (johdollista) sähkötyökalua tai akkukäyttöistä (johdotonta) sähkötyökalua.

#### 1) Työskentelyalueen turvallisuus

- Pidä työskentelyalue siistinä ja hyvin valaistuna.**  
Onnettomuuksia sattuu herkemmin epäsiistissä tai pimeässä ympäristössä.
- Älä käytä sähkötyökaluja räjähdysvaarallisissa paikoissa, kuten paikoissa, joissa on herkästi syttyviä nesteitä, kaasuja tai pölyä.**  
Sähkötyökaluista lähtevät kipinät voivat sytyttää pölyn tai höyryt.
- Pidä lapset ja sivulliset pois lähetyviltä, kun käytät sähkötyökalua.**  
Häiriötekijät voivat aiheuttaa laitteen hallinnan menetyksen.

#### 2) Sähköturvallisuus

- Sähkötyökalun pistoke on yhdistettävä oikeanlaisen pistorasiaan. Älä koskaan muunna pistoketta mitenkään. Älä käytä sovittipistokkeita yhdessä maadoitettujen sähkötyökalujen kanssa.**  
Muuntelemattomien pistokkeiden ja oikeanlaisten pistorasioiden käyttäminen vähentää sähköiskun vaaraa.
- Vältä koskettamasta maadoitettuihin pintoihin, kuten putkiin, lämpöpattereihin, liesiin ja jääkaappeihin.**  
Sähköiskun vaara on suurempi, jos kehosi on maadoitettu.
- Älä altista sähkötyökaluja sateelle tai kosteudelle.**  
Sähköiskun vaara lisääntyy, jos sähkötyökaluun pääsee vettä.
- Älä käytä johtoa väärin. Älä kannna tai vedä sähkötyökalua johdon varassa tai irrota pistoketta vetämällä johdosta.**  
Pidä johto erillään kuumuudesta, öljystä, terävistä kulumista tai liikkuvista osista.  
Sähköjohdon vahingoittuminen tai sotkeutuminen lisää sähköiskun vaaraa.
- Jos käytät sähkötyökalua ulkona, käytä ulkokäyttöön sopivaa jatkojohtoa.**  
Ulkokäyttöön sopivan sähköjohdon käyttäminen vähentää sähköiskun vaaraa.
- Jos sähkötyökalun käyttö kosteassa paikassa on välttämätöntä, käytä vikavirtalaitteella (RCD) suojattua virtälähdettä.**  
RCD:n käyttö vähentää sähköiskun vaaraa.

#### 3) Henkilökohtainen turvallisuus

- Keskity työhön, ole huolellinen ja käytä sähkötyökalua harkiten.**  
Älä käytä sähkötyökalua väsyneenä tai alkoholin, lääkkeiden tai huumeiden vaikutuksen alaisena.  
Keskittymisen herpaantuminen pieneksikin hetkeksi voi aiheuttaa vakavan henkilövahingon.

- Käytä henkilökohtaisia suojavarusteita. Käytä aina suojalaseja.**  
Suojavarusteiden, kuten hengityssuojaimen, liukumattomien turvakengien, suojakypärän tai kuulosuojaimien, käyttö tarkoitusn mukaisissa olosuhteissa vähentää henkilövahinkoja.
  - Estä koneen tahaton käynnistyminen.**  
Varmista, että virtakytkin on pois päältä ennen virtälähteeseen ja/tai akkuun yhdistämistä sekä ennen työkalun nostamista tai kantamista.  
Sähkötyökalujen kantaminen, kun sormi on virtakytkimellä, tai virran kytkeminen sähkötyökaluihin, joiden virtakytkin on päällä, lisää onnettomuusriskiä.
  - Poista säätöön tarvittu avaimet tai vääntimet sähkötyökalusta ennen sen käynnistämistä.**  
Sähkötyökalun pyörylän osaan jätetty väännin tai avain voi aiheuttaa henkilövahingon.
  - Älä kurkottele. Seiso aina vakaasti tasapainossa.**  
Tällöin sähkötyökalu on helpompi hallita odottamattomissa tilanteissa.
  - Käytä sopivia vaatteita. Älä käytä liian löysiä vaatteita tai koruja. Pidä hiukset ja vaatteet poissa liikkuvista osista.**  
Löysät vaatteet, korut ja pitkät hiukset voivat tarttua liikkuviin osiin.
  - Jos laitteeseen voi yhdistää pölynsuodatus- ja keräysiläälaitteen, varmista, että ne yhdistetään ja että niitä käytetään oikein.**  
Pölynkeräyksen käyttö voi vähentää pölyyn liittyviä vaaratilanteita.
  - Vaikka olisit tottunut työkalujen käyttäjä, älä sivuuta työkalun turvallisuusperiaatteita.**  
Huolimaton toiminta voi aiheuttaa vakavia vammoja sekunnin murto-osassa.
- 4) Sähkötyökalujen käyttäminen ja niiden hoitaminen
- Älä pakota sähkötyökalua. Käytä tarkoitukseen soveltuvaa sähkötyökalua.**  
Oikea sähkötyökalu selviytyy tehtävästä paremmin ja turvallisemmin toimiessaan oikealla teholla.
  - Älä käytä sähkötyökalua, jos se ei käynnisty tai sammuu virtakytimestä.**  
Sähkötyökalut, joita ei voi hallita virtakytkimien avulla, ovat vaarallisia, ja ne on korjattava.
  - Irrota pistoke virtälähteestä ja/tai poista mahdollisesti irrotettavissa oleva akku sähkötyökalusta ennen säätöjen tekemistä, varusteiden vaihtamista tai sähkötyökalujen varastointia.**  
Nämä ennakoivat turvatoimet vähentävät sähkötyökalun tahattoman käynnistymisen vaaraa.
  - Säilytä käyttämättömät sähkötyökalut lasten ulottumattomissa äläkä anna sellaisten henkilöiden käyttää sähkötyökaluja, jotka eivät ole perehtyneet niihin tai näihin ohjeisiin.**  
Sähkötyökalut ovat vaarallisia kokemattomien henkilöiden käsissä.
  - Huolla sähkötyökalut ja varusteet. Tarkista liikkuvien osien kiinnitykset ja kohdistukset, osien eheys ja muut sähkötyökalujen toimintaan vaikuttavat tekijät. Jos sähkötyökalu on vahingoittunut, korjauta se ennen käyttämistä.**  
Puutteellisesti huolletut sähkötyökalut aiheuttavat paljon onnettomuuksia.
  - Pidä leikkuutyökalut terävinä ja puhtaina.**  
Oikein huolletut leikkuutyökalut, joissa on terävät leikkuupinnat, tarttuvat harvemmin kiinni, ja niiden hallinta on helpompaa.
  - Käytä sähkötyökalua, varusteita ja työkalun teriä jne. näiden ohjeiden mukaisesti ja ota huomioon työskentelyolosuhteet ja tehtävä työ.**  
Jos sähkötyökalua käytetään toimintoihin, joihin sitä ei ole tarkoitettu, voi syntyä vaaratilanteita.

## LISÄÄ TURVALLISUUTTA KOSKEVIA VAROITUKSIA

- h) Pidä kahvat ja tarttumapinnat kuivina ja puhtaina öljystä ja rasvasta.  
Liukkaat kahvat ja tarttumispinnat eivät mahdollista työkalun turvallista käsittelyä ja hallintaa odottamattomissa tilanteissa.
- 5) **Akkukäyttöisen työkalun käyttö ja huolto**
- a) **Lataa vain valmistajan määrittelemällä laturilla.**  
Tietynyttyypiselle akulle sopiva laturi voi aiheuttaa tulipalovaaran, jos sitä käytetään toisenlaisen akun kanssa.
- b) **Käytä sähkötyökaluja vain erityisesti niille tarkoitettujen akkujen kanssa.**  
Minkä tahansa muiden akkujen käyttö voi synnyttää loukkaantumisia ja tulipalovaaran.
- c) **Kun akku ei ole käytössä, pidä se poissa muiden metalliesineiden, kuten paperinliitinten, kolikoiden, avainten, naulojen, ruuvien, tai muiden sellaisten pienten metalliesineiden läheisyydestä, jotka voivat kytkeä akun navat toisiinsa.**  
Akkunapojen yhdistäminen oikosulkuun voi aiheuttaa palovammoja tai tulipalon.
- d) **Jos akkua käytetään väärin, siitä voi vuotaa nestettä; vältä nesteen koskettamista. Jos kosketat nestettä vahingossa, huuhtele vedellä. Jos neste koskettaa silmiä, hae lisäksi lääkärin apua.**  
Akusta vuotanut neste voi aiheuttaa ärtymistä tai palovammoja.
- e) **Älä käytä akkua tai työkalua, joka on vaurioitunut tai jota on muunneltu.**  
Vaurioituneet tai muunnellut akut voivat toimia ennalta-arvaamattomasti ja aiheuttaa tulipalon, räjähdyksen tai loukkaantumisvaaran.
- f) **Suojaa akku tai työkalu tulta tai liian korkeilta lämpötiloilta.**  
Altistuminen tullelle tai yli 130 °C:een lämpötilalle voi aiheuttaa räjähdyksen.
- g) **Noudata kaikkia latausohjeita äläkä lataa akkua tai työkalua ohjeiden mukaisen lämpötila-alueen ulkopuolella.**  
Lataaminen väärin tai ilmoitetun alueen ulkopuolella olevissa lämpötiloissa voi vahingoittaa akkua ja lisätä tulipalon riskiä.
- 6) **Huolto**
- a) **Anna sähkötyökalu huollettavaksi valtuutetulle teknikolle, joka käyttää alkuperäisiä osia vastaavia varaosia.**  
Tämä pitää sähkötyökalun turvallisena.
- b) **Älä yritä korjata vaurioituneita akkuja.**  
Akkujen huollon saa suorittaa vain valmistaja tai valtuutetut palveluntarjoajat.

### TURVATOIMET

**Pidä lapset ja mielentilaltaan epävakaa henkilöt poissa laitteen lähetyviltä.**  
Kun työkalua ei käytetä, se on säilytettävä poissa lasten ja mielentilaltaan epävakaiden henkilöiden ulottuvilta.

## AKKUMONITOIMITYÖKALU TURVALLISUUSVAROITUKSET

- Pidä sähkötyökalusta kiinni eristetyistä tartuntapinnoista, kun teet työtä, jossa leikkauslääite voi osua piilossa oleviin sähköjohtoihin.  
Jännitteiseen johtoon osuvan leikkauslääitteen metalliosat voivat muuttua jännitteiseksi ja käyttäjä voi saada sähköiskun.
- Pidä aina lujasti kiinni työkalusta toinen käsi kotelolla (**kuvan 10**). Älä koske metalliosaan.
- Varmista, että leikattavalla alueella ei ole piilossa olevia rakenteita, mukaan lukien sähköjohdot ja vesi- tai kaasuputket. Edellä mainittujen rakenteiden leikkaaminen voi aiheuttaa sähköiskun, oikosulun, kaasuvuodon tai muita vaaroja, jotka voivat aiheuttaa vakavia onnettomuuksia tai vammoja.
- Pidä työkalusta tukevasti kiinni käytön aikana. Muuten seurauksena voi olla onnettomuus tai loukkaantuminen.
- Kiinnitä työkaluun. Työkappale pysyy paremmin paikallaan puristuslaitteessa tai ruuvipenkissä kuin käsin pidetyinä.
- Työympäristön valmisteleminen ja tarkistaminen. Tarkista seuraavien ohjeiden avulla, että työympäristö on sopiva.
- Pölyhiukkaset, kuten piiksidit tai asbesti, ovat terveydelle vaarallisia. Kun työstät näitä ainesosia sisältäviä materiaaleja, käytä tarvittavia pölysuojaimia.
- Metallin työstäminen saattaa tuottaa kipinöitä. Varmista ettei lähistöllä ole tulenarkoja tai helposti syttyviä materiaaleja ja että sellaiset materiaalit on varastoitu turvalliseen paikkaan.
- Huolehdi, ettei akun kytkentäaukkoon pääse likaa.
- Älä koskaan pura akkua ja laturia.
- Älä koskaan aiheuta akkuun oikosulkuja. Akun oikosulku aiheuttaa voimakkaan sähkövirtauksen ja ylikuumentumisen. Se aiheuttaa palovammoja tai akun vahingoittumisen.
- Älä hävitä akkua polttamalla. Jos akku poltetaan, se saattaa räjähtää.
- Kun akku käyttöaika latauksen jälkeen käy liian lyhyeksi käytännölliseen työskentelyyn, vie akku takaisin ostopaikkaan. Älä hävitä kulunutta akkua.
- Älä tunge laturin tuuletusrakoihin mitään. Jos laturin tuuletusrakoihin asetetaan metalliesineitä tai jotakin tulenarkaa, on seurauksena sähköiskun vaara tai laturivaurio.
- Kun laitetta on käytetty yhtäjaksoisiin leikkaus- tai hiontatöihin, anna laitteen levätä noin 15 minuuttia, kun vaihdat akun. Moottorin, kytkimen jne. lämpötila nousee, jos työtä jatketaan heti akun vaihtamisen jälkeen, mikä aiheuttaa lopulta laitteen liiallisen rasittumisen.
- Moottori saattaa pysähtyä, jos työkalu ylikuumentuu. Vapautu siinä tapauksessa työkalun kytkin ja poista ylikuumentuksen syyt.
- Akun käyttäminen kylmässä (alle 0 celsiusasteessa) voi joskus heikentää kiristysmomenttia ja lyhentää akun kestoa. Kyseessä on kuitenkin tilapäinen ilmiö, joka menee ohi, kun akku lämpenee.
- Älä katso suoraan valoon. Se voi aiheuttaa silmävamman.
- Älä koske työstävään laitteeseen, sen kiinnitysalueeseen tai muihin metallisiin heti käytön jälkeen, sillä ne ovat kuumia. Näin tekeminen saattaa aiheuttaa palovammoja tai loukkaantumisen.
- Varmista, että ketään ei ole alapuolellasi kun käytät työkalua korkeissa paikoissa. Työkalun tai materiaalien pudottaminen voi johtaa onnettomuuksiin tai loukkaantumiseen.
- Älä koskaan kohdista yletöntä voimaa käytössä olevaan työkaluun sen ollessa toiminnassa. Tämä voi rikkoa käytössä olevan työkalun tai vahingoittaa moottoria.
- Älä jätä käynnissä olevaa työkalua ilman valvontaa lattialle, pöydälle tai muihin paikkoihin. Tämä voi aiheuttaa tapaturman.
- Kun kiinnität terä laitteeseen, varo etteivät sormet tai muut raajat tartu vivun väliin.

# Suomi

23. Jos työstävä laite vaikuttaa kiinnittämisen jälkeen olevan löysällä tai epätasapainossa, noudata **kuvan 5** ohjeita ja kiinnitä työkalu uudelleen. Yksikön käyttäminen, kun työstävä laite on löysästi kiinni tai epätasapainossa, saattaa aiheuttaa loukkaantumisen.
24. Kun käynnistät työkalun, varmista ettei terä ole kosketuksissa käsiteltävien materiaalien kanssa. Ohjeen noudattamatta jättäminen saattaa johtaa henkilövahinkoihin.
25. Leikkausteuhokkuuden säilyttämiseksi, vaihda työkalun toimintatilaa olosuhteiden ja leikattavan materiaalin mukaan.
26. Käytön jälkeen älä aseta työkalua lastujen tai sahanpurun lähelle ennen kuin se pysähtyy täysin, sillä työkalu voi imaista näitä sisäänsä.
27. Älä kiillota puuta hiomapaperilla, joka on tarkoitettu metallin kiillotukseen.
28. Älä käytä kulunutta tai tukkeutunutta hiomapaperia.

## LITIUMIONIAKKUA KOSKEVA HUOMAUTUS

Litiumioniakun käyttöiän pidentämiseksi akussa on suojatoiminto, joka pysäyttää virrantuoton.

Kun tuotetta käytetään alla kuvatuissa tapauksissa 1–3, moottori saattaa pysähtyä, vaikka kytkintä vedetään. Kyse ei ole viasta, vaan suojaustoiminnosta.

1. Kun jäljellä oleva akkuvirta loppuu, moottori pysähtyy. Lataa akku tällöin välittömästi.
2. Jos työkalu ylikuormittuu, moottori saattaa pysähtyä. Vapauta tällöin työkalun kytkin ja poista ylikuormituksen syyt. Voit jatkaa käyttöä sen jälkeen.
3. Jos akku ylikuumentee liian suurella kuormituksella, akkuvirta saattaa katketa. Lopeta tällöin akun käyttö ja anna akun jäähtyä. Voit jatkaa käyttöä sen jälkeen.

Ota huomioon myös seuraavat varoitukset ja huomautukset.

### VAROITUS

Varmista, että otat huomioon seuraavat turvatoimet, jotta akun vuotaminen, lämmön syntyminen, savun muodostuminen, räjähdykset ja syttyminen voitaisiin estää.

1. Varmista, että akun päälle ei kerry hiomalastuja tai pölyä.
- Varmista työskentelyn aikana, että hiomalastuja tai pölyä ei putoa akun päälle.
- Varmista, että työskentelyn aikana sähkötyökalun päälle putoavia hiomalastuja tai pölyä ei kerry akun päälle.
- Älä säilytä käyttämättömiä akkuja hiomalastuilla ja pölylle alttiissa paikassa.
- Ennen akun varastoinnista poista kaikki pöly ja hiomalastut, jotka ovat saattaneet tarttua siihen, äläkä varastoi sitä yhdessä metallisten osien (ruuvien, naulojen jne.) kanssa.
2. Älä pistä akkuja terävällä esineellä, kuten naulalla, lyö sitä vasaralla tai astu sen päälle äläkä heitä akkuja tai kohdista siihen voimakasta iskuja.
3. Älä käytä ilmeisesti vahingoittunutta tai ulkonäöltään muuttunutta akkuja.
4. Älä käytä akkuja väärinapaisesti.
5. Älä yhdistä akkuja suoraan sähköpistorasioihin tai auton savukkeensytyttimen pistorasioihin.
6. Älä käytä akkuja muuhun kuin määritettyyn tarkoitukseen.
7. Jos akku ei lataudu kokonaan, vaikka ilmoitettu latausaika on kulunut, lopeta lataaminen välittömästi.
8. Älä altista akkuja korkeille lämpötiloille tai korkealle paineelle, kuten mikroaaltouunille, kuivaajalle tai korkeapainesäiliölle.
9. Poista akku välittömästi tulen lähetyviltä, jos huomaat vuotoa tai pahaa hajua.
10. Älä käytä paikassa, jossa syntyy voimakasta staattista sähköä.

11. Jos akku vuotaa, haisee pahalta tai kuumenee tai jos sen väri tai muoto muuttuu tai akku vaikuttaa millään tavalla poikkeavalta sitä käytettäessä, ladattaessa tai säilytettäessä, poista se välittömästi laitteesta tai akkulaturista äläkä käytä sitä.
12. Älä upota akkuja tai anna nestemäisten aineiden päästä akun sisään. Jos akun sisään pääsee sähköä johtavaa nestettä, kuten vettä, se voi vahingoittaa akkuja ja aiheuttaa tulipalon tai räjähdyksen. Säilytä akku viileässä ja kuivassa paikassa kaukana helposti syttyvistä materiaaleista. Paikkoja, joiden ilmassa on syövyttäviä kaasuja, on vältettävä.

### HUOMAUTUS

1. Jos akusta vuotavaa nestettä joutuu silmiin, älä hankaa silmiä, vaan pese ne hyvin puhtaalla vedellä, kuten vesijohtovedellä, ja ota yhteyttä lääkäriin välittömästi. Jos silmät jätetään hoitamatta, neste saattaa hoitaa silmängoelmia.
2. Jos nestettä vuotaa iholle tai vaatteille, pese ne heti huolellisesti puhtaalla vedellä, kuten vesijohtovedellä. Muuten iho voi ärtyä.
3. Jos havaitset ruostetta, pahaa hajua, ylikuumentumista, värin tai muodon muutoksia ja/tai muita epäsuunnollisuuksia käyttäessäsi akkuja ensimmäistä kertaa, älä käytä akkuja, vaan palauta se toimittajalle tai myyjälle.

### VAROITUS

Jos litiumioniakun napaan pääsee johtavaa vierasta ainetta, akku voi joutua oikosulkuun ja aiheuttaa tulipalon. Kun varastoit litiumioniakun, noudata seuraavia ohjeita.

- Älä pane säilytyskoteloon johtavia materiaaleja, nauloja tai lankaa, kuten rauta- tai kuparilankaa.
- Estääksesi oikosulujen syntyminen lataa akku työkalussa tai aseta akun suojuksen kunnolla paikalleen säilytyksen ajaksi niin, että tuuletin ei näy.

## LITIUMIONIAKUN KULJETUSTA KOSKEVAT TIEDOT

Kun kuljetat litiumioniakkuja, noudata seuraavia varotoimia.

### VAROITUS

Ilmoita kuljetusliikkeelle, että pakkaus sisältää litiumioniakun, ilmoita akun teho ja noudata kuljetusliikkeen ohjeita, kun järjestät kuljetusta.

- Litiumioniakut, jotka ylittävät 100 Wh tehon, lasketaan rahtiluokituksessa vaarallisiksi tuotteiksi ja vaativat erityiskäyttömenettelyjä.
- Jos akkuja kuljetetaan ulkomailla, on noudatettava kansainvälistä lakia sekä kohdemaan sääntöjä ja määräyksiä.
- Jos sähkötyökaluun on asennettu BSL36B18 (myydään erikseen), lähtöteho ylittää 100 Wh ja laite luokitellaan vaarallisten tavaroiden rahtiluokkaan.

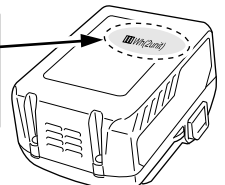
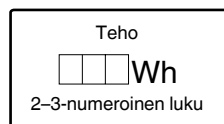

## SYMBOLIT

## VAROITUS

Seuraavassa esitellään koneessa käytetyt symbolit. Varmista, että ymmärrät niiden merkityksen, ennen kuin aloitat koneen käytön.

	CV18DBL: Akkumonoitoimityökalu
	Loukkaantumisrisikin vähentämiseksi käyttäjän on luettava käyttöopas.
	Koskee vain EU-maita Älä hävitä sähkötyökaluja tavallisen kotitalousjätteen mukana! Sähkö- ja elektroniikkaromua koskevan EU-direktiivin 2012/19/EU ja sen maakohtaisten sovellusten mukaisesti käytetyt sähkötyökalut on kerättävä erikseen ja vietävä ympäristöstävälliseen kierrätyslaitokseen.
	Nimellisjännite
	Tyhjäkäyntinopeus
	Värähtelyä per minuutti
	Värähtely kulma, Yhteensä (vasen / oikea)
	Paino* (EPTA-menettelyn 01/2014 mukaisesti)
	Kytkeminen PÄÄLLE
	Kytkeminen POIS PÄÄLTÄ
	Irrota akku
	Lukitse
	Vapauta lukko
	Pehmuste
	Hiomapaperi
	Terä
	Terä
	Leikkaussaha
	Lisävarustekotelo
	Akun kapasiteetti
	Jäljellä olevan latauksen merkkikytin
	Akku on melkein tyhjä. Lataa akku mahdollisimman pian
	Akun lataus on puoillaan.
	Akussa on riittävästi virtaa.
	Kiellettyä toimintaa

Käytettävän akun mukaan. Painavin on BSL36B18 (myydään erikseen).

## PERUSVARUSTEET

Päälaitteen (1 laite) lisäksi pakkaus sisältää sivulla 146 luetellut varusteet.

Perusvarusteet voivat muuttua ilman erillistä ilmoitusta.

## SOVELLUKSET

- Eri materiaalien ilikeikkaus ja taskuleikkaus
- Laattojen kuorinta, tilkintä, jne.
- Puumateriaalin kiillotus, jne.

## TEKNISET TIEDOT

Koneen tekniset tiedot luetellaan sivulla 146 olevassa taulukossa.

## HUOMAA

Koska HiKOKI tekee jatkuvasti tutkimus- ja kehitystyötä, tässä ilmoitetut tekniset tiedot voivat muuttua ilman ennakoilmoitusta.

## LATAUS

Lataa akku ennen sähkötyökalun käyttöä seuraavasti.

1. **Liitä laturin verkkojohto pistorasiaan.**  
Kun laturin pistoke liitetään pistorasiaan, merkkivalo vilkkuu punaisena (1 sekunnin välein).
  2. **Aseta akku laturiin.**  
Aseta akku tukevasti laturiin **kuvan 2** mukaisesti.
  3. **Lataus**  
Kun akku asetetaan laturiin, lataus alkaa ja merkkivalo palaa jatkuvasti punaisena.  
Kun akku on täysin latautunut, merkkivalo vilkkuu punaisena. (1 sekunnin välein) (Katso **taulukko 1**)
- Merkkivalon ilmoitukset  
Laturin tai ladattavan akun tilan mukaiset merkkivalon ilmoitukset näkyvät **taulukossa 1**.

Taulukko 1

Merkkivalon ilmoitukset				
Merkkivalo (punainen)	Ennen latausta	Vilkkuu	Palaa 0,5 sekunnin ajan. Ei pala 0,5 sekunnin ajan. (sammuu 0,5 sekunniksi)	
	Ladattaessa	Palaa	Palaa jatkuvasti	
	Lataus valmis	Vilkkuu	Palaa 0,5 sekunnin ajan. Ei pala 0,5 sekunnin ajan. (sammuu 0,5 sekunniksi)	
	Ylikuumentumisen aiheuttama valmiustila	Vilkkuu	Palaa 1 sekunnin ajan. Ei pala 0,5 sekunnin ajan. (sammuu 0,5 sekunniksi)	Akku on ylikuumentunut. Lataaminen ei onnistu. (Lataaminen alkaa, kun akku jäähtyy)
	Lataaminen ei onnistu	Välkky	Palaa 0,1 sekunnin ajan. Ei pala 0,1 sekunnin ajan. (sammuu 0,1 sekunniksi)	Akun tai laturin toimintahäiriö

- Tietoa akun lämpötiloista ja latausajasta. Lämpötilat ja latausaika näkyvät **taulukossa 2**

Taulukko 2

Akku		Laturi	UC18YFSL
Latausjännite		V	14,4 – 18
Paino		kg	0,5
Lämpötilat, joissa akku voidaan ladata			0 °C – 50 °C
Akun kapasiteetin arvioitu latausaika. (lämpötilassa 20°C)			
1,5 Ah	min.		22
2,0 Ah	min.		30
2,5 Ah	min.		35
3,0 Ah	min.		45
4,0 Ah	min.		60
5,0 Ah	min.		75
Akkuerojen määrä			4 – 10

**HUOMAA**

Latausaika vaihtelee riippuen lämpötilasta ja virtalähteen jännitteestä.

**HUOMAUTUS**

Kun akkulaturi on ollut käytössä jatkuvasti, se kuumenee ja voi aiheuttaa vikoja. Kun lataus on valmis, anna laturin olla käyttämättömänä 15 minuuttia ennen seuraavaa latausta.

**4. Irrota laturin virtajohto pistorasiasta.****5. Pidä laturista tiukasti kiinni ja vedä akku pois.****HUOMAA**

Muista poistaa akku laturista käytön jälkeen ja säilytä sitä laturista irrallaan.

**HUOMAUTUS**

- Jos akkua ladataan, kun se on kuumentunut, koska se on jätetty pitkäksi ajaksi suoraan auringonvaloon tai koska akkua on juuri käytetty, laturin merkkivalo palaa 1 sekunnin ajan ja sitten sammuu 0,5 sekunniksi (pois päältä 0,5 sekunnin ajan). Anna akun siinä tapauksessa jäähtyä ja aloita lataus vasta sitten.
- Jos merkkivalo välkky (0,2 sekunnin välein), tarkista, onko laturin akkuliittimeen joutunut vieraita esineitä, ja ota ne pois. Jos vieraita esineitä ei löydy, akku tai laturi saattaa olla epäkunnossa. Vie se valtuutettuun huoltokeskukseen.

- Kestää noin 3 sekuntia, kun sisäinen mikrotietokone varmistaa, että laturilla ladattava akku on poistettu, joten odota vähintään 3 sekuntia, ennen kuin asetat akun paikalleen latauksen jatkamiseksi. Jos akku laitetaan takaisin 3 sekunnin kuluessa, se ei ehkä lataudu kunnolla.
- Jos merkkivalo ei vilku punaisena (sekunnin välein) silloinkaan, kun laturin johto on liitetty virtalähteeseen, laturin suojauspiiri saattaa olla aktivoitunut. Irrota johto tai pistoke virtalähteestä ja liitä se takaisin noin 30 sekunnin kuluttua. Jos merkkivalo ei vieläkään vilku punaisena (sekunnin välein), vie laturi valtuutettuun HiKOKI-huoltokeskukseen.

**KIINNITTÄMINEN JA KÄYTTÖ**

Toimenpide	Kuva	Sivu
Akun asettaminen ja poistaminen	1	147
Lataus	2	147
Akun varaustilan ilmaisimien	3	147
LED-valon käyttäminen	4	147
Terän kiinnittäminen	5	148
Kytkimen käyttö	6	149
Käyttönopeuden säätäminen*1	7	149
Sahaus	8	149
Hionta	9	149
Varusteiden valitseminen*2	—	150

Työkalussa on kaksi tilaa: "Vakiotila" ja "Automaattitila".

**(1) Vakiotila**

Voit muuttaa värinätaajuutta 6000 ja 20000 välillä min-1 säätämällä valitsinta välillä "1" - "5".

**(2) Automaattitila**

Työkoormituksesta riippuen Automaattitila "A" muuttaa värinätaajuutta automaattisesti arvoihin 15000 min<sup>-1</sup> tai 20000 min<sup>-1</sup>. Tämän ansiosta värinä ja melu vähenevät ennen käyttöä ja sen aikana.

Säädiä valitsimen avulla tila ja nopeus, joka parhaiten sopii työolosuhteisiin ja materiaaliin.



## \*1 Käyttönopeus

Tila	Valintakiekko	Tärinätaajuus
Vakiotila	1 – 5	6000–20000 min <sup>-1</sup>
Automaattitila	A	Ilman kuormitusta: 15000 min <sup>-1</sup> Kuormituksen kanssa: 20000 min <sup>-1</sup>

Automaattitilassa värinätaajuus ei välttämättä nouse 20000 min<sup>-1</sup>:een tai palaudu 15000 min<sup>-1</sup>:een riippuen muuttuvista tekijöistä, kuten työtyypistä tai käytössä olevasta lisälaitteesta.

- \*2 Valitse tiettyyn tarkoitukseen sopivat lisävarusteet. Lisätietoja antaa valtuutettu HiKOKI-huoltokeskus.

## HUOLTO JA TARKASTUS

### 1. Terän tarkistaminen

Tylsän tai vahingoittuneen terän käytön jatkaminen vähentää leikkaustehoa ja saattaa saada moottorin ylikuormittamaan. Vaihda terä uuteen heti kun huomaa, että se on liian kulunut.

### 2. Kiinnitysruuvien tarkistaminen

Tarkista kaikki kiinnitysruuvit säännöllisesti ja varmista, että ne on kunnolla kiristetty. Jos ruuvit ovat löysällä, kiristä ne välittömästi. Tämän tekemättä jättäminen voi aiheuttaa vakavan vaaran.

### 3. Moottorin huolto

Moottorin käämi on sähkötyökalun "ydin". Ole varovainen, jotta käämi ei vahingoitu ja/tai altistu öljylle tai vedelle.

### 4. Ulkopinnan puhdistus

Jos sähkötyökalussa on likaa, pyyhi se kuivalla, pehmeällä kankaalla tai saippuavedellä kostutetulla kankaalla. Älä käytä kloriittisia nesteitä, bensiiniä tai tinneriä, sillä ne sulattavat muovia.

### 5. Säilytys

Säilytä sähkötyökalua lasten ulottumattomissa paikassa, jonka lämpötila on alle 40 °C.

### HUOMAA

Litiumioniakkujen säilytys.

Varmista, että litiumioniakut on ladattu täyteen ennen varastointia.

Akkujen pitkäaikainen varastointi (3 kuukautta tai enemmän), kun niiden lataustaso on alhainen, saattaa johtaa akkujen toimintakyvyn heikkenemiseen, lyhentää huomattavasti akun käyttöaikaa tai heikentää akkuja niin, etteivät ne pysty säilyttämään varausta.

Huomattavasti vähentynyt akun käyttöaika voidaan yrittää korjata lataamalla ja käyttämällä akun varaus loppuun toistuvasti 2–5 kertaa.

Jos akun käyttöikä on äärettömän lyhyt toistuvasta latauksesta ja käytöstä huolimatta, lopeta akun käyttö ja osta uusi akku.

### HUOMAUTUS

Sähkötyökalujen käytössä ja huollossa on aina noudatettava kussakin maassa voimassa olevia turvaohjeita ja normeja.

### Tärkeä huomautus HiKOKIn langattomien sähkötyökalujen akuista

Käytä aina jotain määrittämistämme alkuperäistä akuista. Emme voi taata langattoman sähkötyökalumme turvallisuutta ja toimivuutta, jos sitä käytetään muun kuin määrittämämme akun kanssa tai jos akku puretaan ja sitä muunnellaan (esimerkiksi kennojen tai muiden sisäosien purku ja vaihto).

### TAKUU

Myönnämme HiKOKI-sähkötyökaluille takuun lakisääteisten/kansallisten erityissääntelyiden mukaisesti. Tämä takuu ei kata vikoja tai vaurioita, jotka johtuvat vääränlaisesta tai kielletystä käytöstä tai normaalista kulumisesta. Reklamaatiotapauksessa lähetä purkamaton sähkötyökalu ja tämän käyttöoppaan lopussa oleva TAKUUSERTIFIKAATTI valtuutettuun HiKOKI-huoltokeskukseen.

### Tietoja ilmvälitteisestä melusta ja tärinästä

Mittausarvot on määritetty EN60745-standardin mukaisesti ja ilmoitettu ISO 4871 -standardin mukaisesti.

Mitattu A-painotteinen äänitehotaso: 92 dB (A)

Mitattu A-painotteinen äänipainearvo: 81 dB (A)

Epävarmuus K: 3 dB (A).

Käytä kuulonsuojaimia.

Tärinän kokonaisarvot (kolmiakselivektorisumma) EN60745-standardin mukaisesti määritettynä.

Värähtelyemissioarvo  $a_h = 10,5 \text{ m/s}^2$

Epävarmuus K = 1,5 m/s<sup>2</sup>

Ilmoitettu värähtelyn kokonaisarvo on mitattu standarditetausmenetelmien mukaisesti, ja sitä voidaan käyttää työkalujen vertaamiseen keskenään.

Sitä voidaan myös käyttää altistumisen alustavaan arviointiin.

### VAROITUS

○ Värähtelyemissioarvo voi poiketa annetusta kokonaisarvosta sähkötyökalun varsinaisen käytön aikana työkalun käyttötavasta riippuen.

○ Määritä käyttäjä suojaavat varoimet, jotka perustuvat arvioituu altistumiseen varsinaisessa käyttötilanteessa (ottaen huomioon käyttöjakson kaikki vaiheet, kuten hetket, jolloin työkalu on kytketty pois päältä ja jolloin se on tyhjäkäynnissä, varsinaisen käyttöajan lisäksi).

### HUOMAA

Koska HiKOKI tekee jatkuvasti tutkimus- ja kehitystyötä, tässä ilmoitetut tekniset tiedot voivat muuttua ilman ennakoilmoitusta.

## ΓΕΝΙΚΕΣ ΠΡΟΕΙΔΟΠΟΙΗΣΕΙΣ ΑΣΦΑΛΕΙΑΣ ΤΟΥ ΗΛΕΚΤΡΙΚΟΥ ΕΡΓΑΛΕΙΟΥ

### ⚠ ΠΡΟΣΟΧΗ

Διαβάστε όλες τις προειδοποιήσεις ασφαλείας, τις οδηγίες, τις εικόνες και τις προδιαγραφές που παρέχονται με το ηλεκτρικό εργαλείο.

Η μη τήρηση των οδηγιών μπορεί να προκαλέσει ηλεκτροπληξία, πυρκαγιά και/ή σοβαρό τραυματισμό.

Φυλάξτε όλες τις προειδοποιήσεις και τις οδηγίες για μελλοντική αναφορά.

Ο όρος «ηλεκτρικό εργαλείο» στις προειδοποιήσεις αναφέρεται στο ηλεκτρικό εργαλείο (με καλώδιο) που λειτουργεί μέσω δικτύου ή στο ηλεκτρικό εργαλείο που λειτουργεί με μπαταρία (χωρίς καλώδιο).

#### 1) Ασφάλεια χώρου εργασίας

a) Διατηρείτε το χώρο εργασίας καθαρό και καλά φωτισμένο.

Σε ακατάστατες ή σκοτεινές περιοχές μπορεί να προκληθούν ατυχήματα.

b) Μην χρησιμοποιείτε τα ηλεκτρικά εργαλεία σε περιβάλλον, στο οποίο μπορεί να προκληθεί έκρηξη, όπως παρουσία εύφλεκτων υγρών, αερίων ή σκόνης.

Τα ηλεκτρικά εργαλεία δημιουργούν σπινθήρες, οι οποίοι μπορεί να προκαλέσουν ανάφλεξη της σκόνης ή του καπνού.

c) Κρατήστε τα παιδιά και τους παρευρισκόμενους μακριά όταν χρησιμοποιείτε ένα ηλεκτρικό εργαλείο.

Αν κάτι σας αποσπάσει την προσοχή σας, υπάρχει κίνδυνος να χάσετε τον έλεγχο.

#### 2) Διακόπτης ασφαλείας

a) Τα φως των ηλεκτρικών εργαλείων πρέπει να είναι κατάλληλα για τις πρίζες. Μην τροποποιήσετε ποτέ το φως με οποιοδήποτε τρόπο. Μη χρησιμοποιείτε φως προσαρμογής με γειωμένα ηλεκτρικά εργαλεία.

Τα μη τροποποιημένα φως και οι κατάλληλες πρίζες μειώνουν τον κίνδυνο ηλεκτροπληξίας.

b) Αποφύγετε τη σωματική επαφή με γειωμένες επιφάνειες όπως σωλήνες, καλοριφέρ, ηλεκτρικές κουζίνες και ψυγεία.

Υπάρχει αυξημένος κίνδυνος ηλεκτροπληξίας όταν το σώμα σας είναι γειωμένο.

c) Μην εκθέτετε τα ηλεκτρικά εργαλεία στη βροχή ή σε συνθήκες υγρασίας.

Το νερό που εισέρχεται σε ένα ηλεκτρικό εργαλείο αυξάνει τον κίνδυνο ηλεκτροπληξίας.

d) Μην κακομεταχειρίζεστε το καλώδιο. Μη χρησιμοποιείτε ποτέ το καλώδιο για να μεταφέρετε, να τραβήξετε ή να βγάλετε από την πρίζα το ηλεκτρικό εργαλείο.

Κρατήστε το καλώδιο μακριά από θερμότητα, λάδι, κοφτερές γωνίες και κινούμενα μέρη.

Τα κατεστραμμένα ή μπερδεμένα καλώδια αυξάνουν τον κίνδυνο ηλεκτροπληξίας.

e) Όταν χρησιμοποιείτε το εργαλείο σε εξωτερικό χώρο, χρησιμοποιήστε καλώδιο προέκτασης που προορίζεται για χρήση σε εξωτερικό χώρο.

Η χρήση ενός καλωδίου κατάλληλου για εξωτερικό χώρο μειώνει τον κίνδυνο ηλεκτροπληξίας.

f) Αν είναι αναπόφευκτη η λειτουργία ενός ηλεκτρικού εργαλείου σε χώρο με υγρασία, χρησιμοποιείτε διάταξη προστασίας ρεύματος διαρροής (RCD).

Η χρήση της RCD μειώνει τον κίνδυνο ηλεκτροπληξίας.

#### 3) Προσωπική ασφάλεια

a) Να είστε σε ετοιμότητα, να έχετε την προσοχή σας στην εργασία που πραγματοποιείτε και να χρησιμοποιείτε την κοινή λογική όταν χρησιμοποιείτε ένα ηλεκτρικό εργαλείο.

Μη χρησιμοποιείτε ηλεκτρικά εργαλεία όταν είστε κουρασμένοι ή υπό την επήρεια ναρκωτικών ουσιών, οινοπνεύματος ή φαρμάκων.

Μια στιγμή απροσεξίας κατά τη χρήση ενός ηλεκτρικού εργαλείου μπορεί να προκαλέσει σοβαρό προσωπικό τραυματισμό.

b) Χρησιμοποιείτε προσωπικό προστατευτικό εξοπλισμό. Φοράτε πάντα εξοπλισμό για την προστασία των ματιών.

Ο προστατευτικός εξοπλισμός, όπως μύσκα σκόνης, αντιολισθητικά υποδήματα ασφαλείας, προστατευτικό κράνος ή προστατευτικά της ακοής, που χρησιμοποιείται για ανάλογες συνθήκες, μειώνει τους τραυματισμούς.

c) Αποφύγετε την ακούσια έναρξη. Βεβαιωθείτε ότι ο διακόπτης είναι σε θέση απενεργοποίησης πριν συνδέσετε τη συσκευή με πηγή ρεύματος και/ή τη θήκη της μπαταρίας, σηκώστε ή μεταφέρετε το εργαλείο.

Η μεταφορά ηλεκτρικού εργαλείου με τα δάχτυλά σας στο διακόπτη ή η ηλεκτροδότηση ηλεκτρικού εργαλείου με ενεργοποιημένο το διακόπτη μπορεί να προκαλέσουν ατυχήματα.

d) Να αφαιρέσετε τυχόν κλειδιά ρυθμιζόμενου ανοίγματος ή τα απλά κλειδιά πριν θέσετε σε λειτουργία το ηλεκτρικό εργαλείο.

Ένα απλό κλειδί ή ένα κλειδί ρυθμιζόμενου ανοίγματος που είναι προσαρτημένο σε περιστρεφόμενο εξάρτημα του ηλεκτρικού εργαλείου μπορεί να προκαλέσει προσωπικό τραυματισμό.

e) Μην τεντώνεστε. Να πατάτε σταθερά και να διατηρείτε την ισορροπία σας.

Με αυτόν τον τρόπο μπορείτε να ελέγχετε καλύτερα το ηλεκτρικό εργαλείο σε μη αναμενόμενες καταστάσεις.

f) Να είστε ντυμένοι κατάλληλα. Μη φοράτε φαρδιά ρούχα ή κοσμήματα. Κρατήστε τα μαλλιά σας και τα ρούχα σας μακριά από κινούμενα μέρη.

Τα φαρδιά ρούχα, τα κοσμήματα και τα μακριά μαλλιά μπορεί να πιαστούν σε κινούμενα μέρη.

g) Αν παρέχονται εξαρτήματα για τη σύνδεση συσκευών εξαγωγής και συλλογής σκόνης, να βεβαιώνετε ότι είναι συνδεδεμένα και χρησιμοποιούνται με το σωστό τρόπο.

Η χρήση συλλέκτη σκόνης μειώνει τους κινδύνους που προκαλούνται λόγω σκόνης.

h) Μην αφήσετε την εξοικείωση που έχετε αποκτήσει από τη συχνή χρήση των εργαλείων να σας εφησυχάσει και να αγνοήσετε τις αρχές ασφαλείας του εργαλείου.

Μια απρόσδεκτη ενέργεια μπορεί να προκαλέσει σοβαρό τραυματισμό μέσα σε ένα κλάσμα του δευτερολέπτου.

#### 4) Χρήση και φροντίδα ηλεκτρικών εργαλείων

a) Μην ασκείτε δύναμη στο ηλεκτρικό εργαλείο. Να χρησιμοποιείτε το ηλεκτρικό εργαλείο που είναι κατάλληλο για το είδος της εργασίας που εκτελείτε.

Το κατάλληλο ηλεκτρικό εργαλείο θα εκτελέσει την εργασία καλύτερα και με μεγαλύτερη ασφάλεια με τον τρόπο που σχεδιάστηκε.

- b) Μη χρησιμοποιήσετε το ηλεκτρικό εργαλείο αν ο διακόπτης λειτουργίας δεν ανοίγει και δεν κλείνει.  
*Ένα ηλεκτρικό εργαλείο που δεν ελέγχεται από το διακόπτη λειτουργίας είναι επικίνδυνο και πρέπει να επισκευαστεί.*
- c) Αποσυνδέστε το βύσμα από την πηγή ισχύος και/ή αφαιρέστε τη θήκη μπαταρίας, εάν είναι αποσπώμενη, από το ηλεκτρικό εργαλείο πριν προβείτε σε ρυθμίσεις, αλλαγή εξαρτημάτων ή αποθήκευση του ηλεκτρικού εργαλείου.  
*Αυτά τα προληπτικά μέτρα ασφαλείας μειώνουν τον κίνδυνο λανθασμένης εκκίνησης του ηλεκτρικού εργαλείου.*
- d) Αποθηκεύετε τα εργαλεία που δεν χρησιμοποιείτε μακριά από παιδιά και μην αφήνετε τα άτομα που δεν είναι εξοικειωμένα με το ηλεκτρικό εργαλείο ή με αυτές τις οδηγίες να χρησιμοποιούν το ηλεκτρικό εργαλείο.  
*Τα ηλεκτρικά εργαλεία είναι επικίνδυνα στα χέρια μη εκπαιδευμένων ατόμων.*
- e) Συντηρείτε τα ηλεκτρικά εργαλεία και τα εξαρτήματα. Να ελέγχετε για τυχόν λάθος ευθυγράμμιση ή μπλοκάρισμα των κινούμενων μερών, τυχόν θραύση των εξαρτημάτων και οποιαδήποτε άλλη κατάσταση που ενδέχεται να επηρεάσει τη λειτουργία του ηλεκτρικού εργαλείου. Σε περίπτωση βλάβης, το ηλεκτρικό εργαλείο πρέπει να επισκευαστεί πριν χρησιμοποιηθεί.  
*Πολλά ατυχήματα προκαλούνται από ηλεκτρικά εργαλεία που δεν έχουν συντηρηθεί σωστά.*
- f) Διατηρείτε τα εργαλεία κοπής κοφτερά και καθαρά.  
*Τα κατάλληλα συντηρημένα εργαλεία κοπής με κοφτερές άκρες μπλοκάρουν πιο δύσκολα και ελέγχονται πιο εύκολα.*
- g) Χρησιμοποιείτε το ηλεκτρικό εργαλείο, τα εξαρτήματα και τα μέρη κ.τ.λ. σύμφωνα με τις παρούσες οδηγίες, λαμβάνοντας υπόψη τις συνθήκες εργασίας και την εργασία που θα εκτελέσετε.  
*Η χρήση του ηλεκτρικού εργαλείου για εργασίες πέρα από εκείνες για τις οποίες προορίζεται, ενδέχεται να δημιουργήσει κινδύνους.*
- h) Κρατήστε τις λαβές και τις επιφάνειες λαβής στεγνές, καθαρές και απαλλαγμένες από λάδια και γράσα.  
*Οι ολισθηρές λαβές και οι επιφάνειες λαβής δεν επιτρέπουν τον ασφαλή χειρισμό και έλεγχο του εργαλείου σε απρόοπτες καταστάσεις.*
- 5) Εργαλείο μπαταρίας – χρήση και φροντίδα
- a) Η επαναφόρτιση να πραγματοποιείται μόνο μέσω του φορτιστή που έχει καθοριστεί από τον κατασκευαστή.  
*Ο φορτιστής που είναι κατάλληλος για ένα τύπο θήκης μπαταριών ενδέχεται να προκαλέσει κίνδυνο πυρκαγιάς όταν χρησιμοποιείται με άλλου τύπου θήκη μπαταριών.*
- b) Χρησιμοποιήστε ηλεκτρικά εργαλεία μόνο με τις ειδικά καθορισμένες θήκες μπαταριών.  
*Η χρήση οποιουδήποτε άλλου τύπου θήκης μπαταριών ενδέχεται να προκαλέσει τραυματισμό και πυρκαγιά.*
- c) Όταν η θήκη μπαταριών είναι εκτός χρήσης, φυλάξτε την μακριά από άλλα μεταλλικά αντικείμενα όπως συνδετήρες, νομίσματα, κλειδιά, καρφιά, βίδες ή άλλα μεταλλικά αντικείμενα μικρού μεγέθους που μπορούν να συνδέσουν τον ένα ακροδέκτη με τον άλλο.  
*Αν συνδέσετε μαζί τους ακροδέκτες μπαταριών ενδέχεται να προκληθούν εγκαύματα ή πυρκαγιά.*
- d) Υπό καταχρηστικές συνθήκες, ενδέχεται να εκτοξευτεί υγρό από την μπαταρία. Αποφύγετε την επαφή. Σε περίπτωση επαφής με το υγρό από σφάλμα, ξεπλύνετε με νερό. Αν το υγρό έρθει σε επαφή με τα μάτια, ξεπλύνετε με νερό και ζητήστε ιατρική βοήθεια.  
*Το υγρό που εκτοξεύεται από την μπαταρία μπορεί να προκαλέσει ερεθισμό ή εγκαύματα.*
- e) Μη χρησιμοποιείτε ένα τροφοδοτικό μπαταρίας ή εργαλείο που έχει υποστεί ζημιά ή έχει τροποποιηθεί.  
*Οι φθαρμένες ή τροποποιημένες μπαταρίες ενδέχεται να παρουσιάσουν απρόβλεπτη συμπεριφορά με αποτέλεσμα την πρόκληση φωτιάς, έκρηξης ή τραυματισμού.*
- f) Μην εκθέτετε ένα τροφοδοτικό μπαταρίας ή εργαλείο σε φωτιά ή υπερθέρμανση.  
*Η έκθεση σε φωτιά ή θερμοκρασία άνω των 130 °C ενδέχεται να προκαλέσει έκρηξη.*
- g) Ακολουθήστε όλες τις οδηγίες σχετικά με τη φόρτιση, και μη φορτίζετε το τροφοδοτικό μπαταρίας ή το εργαλείο εκτός του εύρους θερμοκρασίας που καθορίζεται στις οδηγίες.  
*Η ακατάλληλη φόρτιση ή σε θερμοκρασίες εκτός του καθορισμένου εύρους μπορεί να καταστρέψει την μπαταρία και να αυξήσει τον κίνδυνο φωτιάς.*
- 6) Σέρβις
- a) Να δίνετε το ηλεκτρικό εργαλείο για σέρβις σε κατάλληλα εκπαιδευμένα άτομα και να χρησιμοποιείτε μόνο γνήσια ανταλλακτικά.  
*Με αυτόν τον τρόπο είστε αντάξιτοι για την ασφάλεια του ηλεκτρικού εργαλείου.*
- b) Μην επισκευάζετε ποτέ τροφοδοτικά μπαταρίας που έχουν υποστεί φθορά.  
*Η επισκευή των τροφοδοτικών μπαταρίας θα πρέπει να γίνεται μόνο από τον κατασκευαστή ή από εξουσιοδοτημένους τεχνικούς.*

#### ΠΡΟΦΥΛΑΞΗ

Μακριά από τα παιδιά και τους αναπήρους.  
Όταν δεν χρησιμοποιούνται, τα εργαλεία πρέπει να φυλάσσονται μακριά από παιδιά και άτομα με αναπηρίες.

#### ΠΡΟΕΙΔΟΠΟΙΗΣΕΙΣ ΑΣΦΑΛΕΙΑΣ ΑΣΥΡΜΑΤΟΥ ΠΟΛΥΕΡΓΑΛΕΙΟΥ

1. Συγκρατήστε το ηλεκτροκίνητο εργαλείο με μονωμένες επιφάνειες λαβής, κατά την επίτευξη μίας λειτουργίας όπου το εξάρτημα κοπής μπορεί να έρθει σε επαφή με κρύφια καλωδίωση.  
Το εξάρτημα κοπής που έρχεται σε επαφή με υπό τάση σύρμα ενδέχεται να καταστήσει υπό τάση και τα εκτεθειμένα μεταλλικά μέρη του ηλεκτροκίνητου εργαλείου και θα εκθέσει τον χειριστή σε ηλεκτροπληξία.

#### ΠΡΟΣΦΕΤΕΣ ΠΡΟΕΙΔΟΠΟΙΗΣΕΙΣ ΑΣΦΑΛΕΙΑΣ

1. Πάντα να κρατάτε το εργαλείο σταθερά με το ένα χέρι στο περιβλήμα (Εικ. 10). Μην αγγίζετε το μεταλλικό μέρος.
2. Βεβαιωθείτε ότι στην περιοχή που πρόκειται να κοπεί δεν υπάρχουν κρυφοί κίνδυνοι όπως ηλεκτρικά καλώδια, νερό ή σωληνες φυσικού αερίου. Η κοπή σε μια τέτοια περίπτωση ενδέχεται να προκαλέσει ηλεκτροπληξία ή βραχυκύκλωμα, διαρροή αερίων ή άλλους κινδύνους που μπορούν να προκαλέσουν σοβαρά ατυχήματα ή τραυματισμούς.

# Ελληνικά

- Βεβαιωθείτε ότι κρατάτε με ασφάλεια το εργαλείο κατά την εργασία σας. Διαφορετικά μπορεί να προκαλέσετε ατύχημα ή τραυματισμούς.
- Χειριστείτε με ασφάλεια το προς κατεργασία κομμάτι. Ένα προς κατεργασία κομμάτι το οποίο είναι στερεωμένο με σφιχτήρες ή μεγένη είναι πιο σταθερό από ότι ένα κομμάτι που στερεώνεται με τα χέρια σας.
- Προετοιμασία και έλεγχος του περιβάλλοντος εργασίας. Ελέγξτε εάν το περιβάλλον εργασίας είναι κατάλληλο τήρυντας τις προειδοποιήσεις.
- Σωματίδια σκόνης όπως το διοξείδιο του πυριτίου ή ο αμίαντος είναι επικίνδυνα για την υγεία σας. Όταν εργάζεστε με υλικά που περιέχουν αυτά τα συστατικά, λάβετε τα κατάλληλα μέτρα προστασίας ενάντια στη σκόνη.
- Η εργασία με μέταλλο μπορεί να προκαλέσει σπινθήρες. Βεβαιωθείτε ότι δεν υπάρχουν εύφλεκτα και καύσιμα υλικά κοντά, και ότι είναι αποθηκευμένα σε ασφαλή μέρος.
- Μην επιτρέψετε να εισέρχονται ξένα υλικά στην οπή σύνδεσης της επαναφορτιζόμενης μπαταρίας.
- Ποτέ μην αποσυναρμολογείτε την επαναφορτιζόμενη μπαταρία και τον φορτιστή.
- Ποτέ μην βραχυκυκλώνετε την επαναφορτιζόμενη μπαταρία. Η βραχυκύκλωση της μπαταρίας θα προκαλέσει μεγάλη τάση ηλεκτρικού ρεύματος και θα υπερθερμανθεί. Η μπαταρία θα καεί ή θα υποστεί βλάβη.
- Μην απορρίπτετε την μπαταρία στην φωτιά. Σε περίπτωση που η μπαταρία καεί ενδέχεται να εκραγεί.
- Επιστρέψτε την μπαταρία στο κατάστημα από όπου την αγοράσατε μόλις η διάρκεια ζωής της μπαταρίας μετά τη φόρτιση γίνει σύντομη για πρακτική χρήση. Μην πετάτε την μπαταρία που έχει εξαντληθεί.
- Μην εισάγετε κάποιο αντικείμενο στις εγκοπές αερίσμου του φορτιστή. Η τοποθέτηση μεταλλικών ή εύφλεκτων αντικειμένων στον φορτιστή θα προκαλέσει ηλεκτροπληξία ή βλάβη στον φορτιστή.
- Μετά τη χρήση από συνεχείς εργασίες κοπής ή λείανσης, αφήστε τη μονάδα για 15 λεπτά περίπου όταν αντικαθιστάτε την μπαταρία. Η θερμοκρασία του κινητήρα, του διακόπτη κ.λπ. θα ανέβουν εάν η εργασία ξεκινήσει αμέσως μετά την αντικατάσταση της μπαταρίας, οδηγώντας σε διακοπή της λειτουργίας.
- Ο κινητήρας ενδέχεται να σταματήσει σε περίπτωση που το εργαλείο υποστεί υπερφόρτωση. Σε περίπτωση που συμβεί κάτι τέτοιο, αφήστε τον διακόπτη του εργαλείου και περιορίστε την αιτία την υπερφόρτωσης.
- Η χρήση μπαταρίας σε κρύες συνθήκες (κάτω από 0 βαθμούς Κελσίου) μπορεί ορισμένες φορές να δημιουργήσει αδύναμη ροπή σύσφιξης και μειωμένο όγκο εργασίας. Αυτό, ωστόσο, είναι ένα προσωρινό φαινόμενο και το εργαλείο επιστρέφει σε φυσιολογική κατάσταση όταν ζεσταίνεται η μπαταρία.
- Μην κοιτάξετε κατευθείαν στην φωτεινή λυχνία. Μια τέτοια ενέργεια ενδέχεται να προκαλέσει τραυματισμό στα μάτια σας.
- Μην αγγίζετε το εργαλείο εφαρμογής, την περιοχική εξαρτημάτων του ή άλλες μεταλλικές επιφάνειες αμέσως μετά τη χρήση καθώς θα είναι ζεστά. Κάτι τέτοιο μπορεί να οδηγήσει σε εγκαυματα ή τραυματισμό.
- Βεβαιωθείτε ότι δεν υπάρχει κανείς από κάτω όταν χειρίζεστε το εργαλείο σε σημεία με μεγάλο ύψος. Αν πέσει το εργαλείο ή υλικά μπορεί να προκληθεί ατύχημα ή τραυματισμός.
- Ποτέ μην ασκείτε υπερβολική δύναμη στο εργαλείο εφαρμογής όταν λειτουργεί. Εάν το κάνετε μπορεί το εργαλείο εφαρμογής να σπάσει ή να προκαλέσετε βλάβη στον κινητήρα.
- Όταν το εργαλείο είναι σε λειτουργία, μην το αφήνετε χωρίς επίβλεψη στο πάτωμα, σε τραπέζι ή άλλα μέρη. Εάν το κάνετε αυτό, μπορεί να προκληθεί τραυματισμός.
- Κατά την προσάρτηση εργαλείων εφαρμογής, να είστε προσεκτικοί ώστε να μην πιστούν στον μοχλό τα δάχτυλά σας ή άλλα άκρα.
- Εάν το εργαλείο εφαρμογής φαίνεται να έχει χαλαρώσει ή να μην είναι επίπεδο αφού το έχετε τοποθετήσει στη μονάδα, ακολουθήστε τις οδηγίες στην **Εικ. 5** και προσαρτήστε εκ νέου το εργαλείο. Ο χειρισμός της μονάδας με χαλαρωμένο ή μη επίπεδο εργαλείο εφαρμογής μπορεί να οδηγήσει σε τραυματισμό.
- Όταν ενεργοποιείτε το εργαλείο, βεβαιωθείτε ότι το εργαλείο εφαρμογής δε βρίσκεται σε επαφή με τυχόν υλικά επεξεργασίας. Διαφορετικά, ενδέχεται να τραυματιστείτε.
- Για αποδοτικότητα κατά την κοπή, αλλάξτε τη λειτουργία του εργαλείου εφαρμογής σύμφωνα με τις συνθήκες εργασίας και τα υλικά που πρόκειται να κοπουν.
- Μετά τη χρήση, βεβαιωθείτε ότι δεν έχετε τοποθετήσει το εργαλείο κοντά σε ρινιόματα ή πριονίδια πριν σταματήσει τελείως, καθώς το εργαλείο μπορεί να αναρροφήσει αυτά τα σωματίδια.
- Μην γυαλίζετε το ξύλο με γυαλόχαρτο που χρησιμοποιείται για γυάλισμα μετάλλων.
- Μην χρησιμοποιείτε γυαλόχαρτο που είναι φθαρμένο ή φραγμένο.

## ΠΡΟΣΟΧΗ ΣΤΗΝ ΜΠΑΤΑΡΙΑ ΙΟΝΤΩΝ ΛΙΘΙΟΥ

Για την επέκταση του χρόνου διάρκειας της μπαταρίας ιόντων λιθίου υπάρχει η λειτουργία προστασίας που σταματά την ισχύ εξόδου.

Στις περιπτώσεις 1 έως 3 που περιγράφονται κατωτέρω, κατά τη χρήση του προϊόντος, ακόμη κι αν τραβάτε τον διακόπτη ο κινητήρας ενδέχεται να σταματήσει. Αυτό δεν είναι το πρόβλημα αλλά το αποτέλεσμα της λειτουργίας προστασίας.

- Όταν η υπόλοιπη ισχύς της μπαταρίας που απομένει τελειώσει, ο κινητήρας σταματάει. Στην περίπτωση αυτή θα πρέπει να τη φορτίσετε αμέσως.
- Εάν υπάρχει υπερφόρτιση του εργαλείου ο κινητήρας ενδεχομένως να σταματήσει. Στην περίπτωση αυτή αφήστε τον διακόπτη του εργαλείου και περιορίστε την αιτία της υπερφόρτωσης. Έπειτα από αυτό μπορείτε να το χρησιμοποιήσετε πάλι.
- Αν η μπαταρία υπερθερμανθεί υπό το φόρτο εργασίας, η ισχύς της μπαταρίας μπορεί να σταματήσει. Σε αυτήν την περίπτωση, διακόπτετε την χρήση της μπαταρίας και την αφήνετε να κρυώσει. Έπειτα από αυτό μπορείτε να το χρησιμοποιήσετε πάλι.

Παρακαλείστε, επίσης, να τηρείτε τις ακόλουθες προειδοποιήσεις και προφυλάξεις.

### ΠΡΟΕΙΔΟΠΟΙΗΣΗ

Για να αποφύγετε τυχόν διαρροή της μπαταρίας, παραγωγή θερμότητας, εκπομπή καπνού, έκρηξη ή ανάφλεξη, πρέπει να τηρείτε τις ακόλουθες προφυλάξεις.

- Βεβαιωθείτε ότι δεν συσσωρεύονται γρέζια και σκόνη στη μπαταρία.
  - Κατά την εργασία σας βεβαιωθείτε ότι δεν πέφτει γρέζι και σκόνη στην μπαταρία.
  - Βεβαιωθείτε ότι τυχόν γρέζια και σκόνες που πέφτουν πάνω στο ηλεκτρικό εργαλείο την ώρα που εργάζεστε με αυτό, δεν συσσωρεύονται στη μπαταρία.
  - Μην αποθηκεύετε χρησιμοποιημένες μπαταρίες σε σημείο εκτεθειμένο σε γρέζια και σκόνη.
  - Πριν να αποθηκεύσετε μία μπαταρία, απομακρύνετε τυχόν γρέζια και σκόνες που πιθανόν να έχουν κολλήσει πάνω της και μην την αποθηκεύετε μαζί με μεταλλικά μέρη (βίδες, καρφιά, κ.λπ.).
- Μην τρυπάτε τη μπαταρία με αιχμηρά αντικείμενα όπως καρφιά, μην χτυπάτε με σφυρί, μην πατάτε, πετάτε ή υποβάλετε σε ισχυρούς κραδασμούς τη μπαταρία.

- Μην χρησιμοποιείτε μία εμφανώς κατεστραμμένη ή παραμορφωμένη μπαταρία.
- Μην τοποθετείτε τη μπαταρία με λάθος τρόπο.
- Μην συνδέετε απευθείας σε ηλεκτρική πρίζα ή στην υποδοχή του αναπτήρα στα αυτοκίνητα.
- Μην χρησιμοποιείτε τη μπαταρία για χρήση άλλη πέραν της προβλεπόμενης.
- Σε περίπτωση που δεν ολοκληρώνεται επιτυχώς η διαδικασία φόρτισης της μπαταρίας ακόμα και όταν έχει περάσει ο καθορισμένος χρόνος επαναφόρτισης, σταματήστε αμέσως οποιαδήποτε προσπάθεια επαναφόρτισης.
- Η μπαταρία δεν πρέπει να εκτίθεται σε υψηλή θερμοκρασία ή υψηλή πίεση, όπως στην περίπτωση φούρνου μικροκυμάτων, ξηραντήρα ή δοχείου υψηλής πίεσης.
- Απομακρύνετε αμέσως από τη φωτιά σε περίπτωση διαρροής ή δυσσομίας.
- Μην χρησιμοποιείτε το προϊόν σε περιβάλλον με έντονο στατικό ηλεκτρισμό.
- Σε περίπτωση διαρροής της μπαταρίας, δυσσομίας, παραγωγής θερμότητας, αποχρωματισμού ή παραμόρφωσής της, ή σε περίπτωση που παρατηρηθεί κάτι μη φυσιολογικό κατά τη διάρκεια της χρήσης, της επαναφόρτισης ή της αποθήκευσης, αφαιρέστε την αμέσως από τον εξοπλισμό ή από τον φορτιστή της και σταματήστε να την χρησιμοποιείτε.
- Μη βυθίζετε την μπαταρία σε υγρό ή μην αφήνετε υγρά να εισχωρήσουν στο εσωτερικό της. Η εισροή αγώγιμων υγρών, όπως το νερό, μπορεί να προκαλέσει βλάβη που οδηγεί σε φωτιά ή έκρηξη. Αποθηκεύετε την μπαταρία σας σε δροσερό, ξηρό μέρος, μακριά από καύσιμα και εύφλεκτα αντικείμενα. Πρέπει να αποφεύγονται οι ατμόσφαιρες με διαβρωτικά αέρια.

#### ΠΡΟΕΙΔΟΠΟΙΗΣΗ

- Εάν διαρρέυσει υγρό από τη μπαταρία και έλθει σε επαφή με τα μάτια σας, μην τα τρίψετε, αλλά ξεπλύνετε πολύ καλά με καθαρό νερό όπως νερό βρύσης, και επικοινωνήστε αμέσως με κάποιο γιατρό. Διαφορετικά μπορεί το υγρό να προκαλέσει προβλήματα στα μάτια σας.
- Εάν διαρρέυσει υγρό στο δέρμα ή τα ρούχα σας, ξεπλύνετε καλά με καθαρό νερό, όπως νερό βρύσης, αμέσως. Υπάρχει το ενδεχόμενο να ερεθιστεί το δέρμα σας.
- Εάν διαπιστώσετε σκουριά, δυσσομία, υπερθέρμανση, αποχρωματισμό, παραμόρφωση, και/ή άλλες ανωμαλίες κατά τη χρήση της μπαταρίας για πρώτη φορά, μην την χρησιμοποιήσετε, αλλά επιστρέψτε την στον υπεύθυνο προμηθευτή ή πωλητή.

#### ΠΡΟΕΙΔΟΠΟΙΗΣΗ

- Εάν ένα αγώγιμο ξένο υλικό τοποθετηθεί στον ακροδέκτη της μπαταρίας ιόντων λιθίου, η μπαταρία ενδέχεται να βραχυκυκλώσει, προκαλώντας φωτιά. Κατά την αποθήκευση της μπαταρίας ιόντων λιθίου να τηρείτε με ακρίβεια τους κανονισμούς που αναφέρονται στα παρακάτω περιεχόμενα.
- Μην τοποθετείτε αγώγιμα θραύσματα, καρφιά και καλώδια όπως σιδερένιο και χάλκινο σύρμα στην θήκη αποθήκευσης.
  - Για να αποφύγετε την πιθανότητα κάποιου βραχυκυκλώματος, φορτώστε την μπαταρία στο εργαλείο και τοποθετήστε με ασφάλεια το κάλυμμα της μπαταρίας για αποθήκευση έως ότου καλύψετε τον αεραγωγό.

### ΣΧΕΤΙΚΑ ΜΕ ΤΗ ΜΕΤΑΦΟΡΑ ΜΠΑΤΑΡΙΑΣ ΙΟΝΤΩΝ ΛΙΘΙΟΥ

Κατά τη μεταφορά μίας μπαταρίας ιόντων λιθίου, λάβετε τις ακόλουθες προφυλάξεις.

#### ΠΡΟΕΙΔΟΠΟΙΗΣΗ

Ειδοποιήστε την εταιρεία μεταφορών ότι μία συσκευασία περιέχει μπαταρία ιόντων λιθίου, ενημερώστε την εταιρεία για την απόδοση ισχύος της, και ακολουθήστε τις οδηγίες της εταιρείας μεταφορών κατά τη διευθέτηση της μεταφοράς.

- Οι μπαταρίες ιόντων λιθίου που υπερβαίνουν την απόδοση ισχύος των 100 Wh θεωρούνται στην κατάταξη εμπορευμάτων ως Επικίνδυνο Φορτίο και θα χρειαστείτε ειδικές διαδικασίες υποβολής αιτήσεων.
- Για μεταφορά στο εξωτερικό, πρέπει να συμμορφώσετε με τους διεθνείς νόμους και κανόνες και κανονισμούς της χώρας προορισμού.
- Εάν εγκατασταθεί το BSL36B18 (πωλείται ξεχωριστά) στο ηλεκτρικό εργαλείο, η ισχύς εξόδου θα υπερβεί τα 100 Wh και η μονάδα θα ταξινομηθεί ως Επικίνδυνο Αγαθό στην ταξινόμηση εμπορευμάτων.

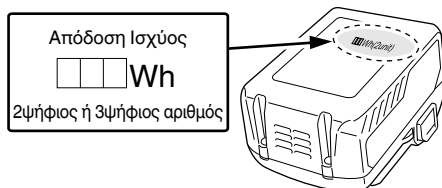

### ΣΥΜΒΟΛΑ

#### ΠΡΟΕΙΔΟΠΟΙΗΣΗ

Τα παρακάτω δείχνουν τα σύμβολα που χρησιμοποιούνται στο μηχάνημα. Βεβαιωθείτε ότι κατανοείτε τη σημασία τους πριν τη χρήση.

	CV18DBL: Ασύρματο Πολυεργαλείο
	Για τον περιορισμό του κινδύνου τραυματισμού, ο χρήστης πρέπει να διαβάσει το εγχειρίδιο οδηγιών χρήσης.
	Μόνο για τις χώρες της ΕΕ Μην πετάτε τα ηλεκτρικά εργαλεία στον κάδο οικιακών απορριμμάτων! Σύμφωνα με την Ευρωπαϊκή Οδηγία 2012/19/ΕΕ περί ηλεκτρικών και ηλεκτρονικών συσκευών και την εφαρμογή της στην εθνική νομοθεσία, τα ηλεκτρικά εργαλεία που έχουν φτάσει στο τέλος της ζωής τους πρέπει να συλλέγονται ξεχωριστά και να επιστρέφονται για ανακύκλωση με τρόπο φιλικό προς το περιβάλλον.
V	Ονομαστική τάση
n <sub>0</sub>	Ταχύτητα χωρίς φορτίο
min-1	Ταλάντωση ανά λεπτό
	Γωνία παλινδρόμησης, Συνολικά (αριστερά / δεξιά)
	Βάρος* (Σύμφωνα με τη Διαδικασία EPTA 01/2014)
I	Ενεργοποίηση
O	Απενεργοποίηση
	Αποσυνδέστε την μπαταρία

	Κλείδωμα
	Απασφάλιση (Ξεκλείδωμα)
	Βάση
	Γυαλόχαρτο
	Λεπίδα
	Λεπίδα
	Πριόνι κοπής
	Θήκη αξεσουάρ
	Χωρητικότητα μπαταρίας
	Διακόπτης ένδειξης υπόλοιπου φορτίου μπαταρίας
	Το υπόλοιπο φορτίο της μπαταρίας είναι σχεδόν άδειο. Επαναφορτίστε την μπαταρία το συντομότερο δυνατό
	Το υπόλοιπο φορτίο της μπαταρίας βρίσκεται στη μέση.
	Το υπόλοιπο φορτίο της μπαταρίας είναι αρκετό.
	Απαγορευμένη ενέργεια

Ανάλογα με την προσαρτημένη μπαταρία. Το μεγαλύτερο βάρος μετρείται μαζί με το BSL36B18 (πωλείται ξεχωριστά).

## ΒΑΣΙΚΑ ΕΞΑΡΤΗΜΑΤΑ

Εκτός από την κύρια μονάδα (1 μονάδα), η συσκευασία περιέχει τα εξαρτήματα που αναφέρονται στην σελίδα 146.

Τα βασικά εξαρτήματα υπόκεινται σε αλλαγή χωρίς προειδοποίηση.

## ΕΦΑΡΜΟΓΕΣ

- Επίπεδη κοπή και άνοιγμα κοιλοτήτων από διάφορα υλικά
- Ξεφλούδισμα πλακιδίων, καταφάτισμα κλπ.
- Γυάλισμα ξύλινων υλικών κλπ.

## ΤΕΧΝΙΚΑ ΧΑΡΑΚΤΗΡΙΣΤΙΚΑ

Τα τεχνικά χαρακτηριστικά του μηχανήματος εμφανίζονται στον Πίνακα στην σελίδα 146.

### ΣΗΜΕΙΩΣΗ

Εξαιτίας του συνεχιζόμενου προγράμματος έρευνας και ανάπτυξης της HikOKi, τα τεχνικά χαρακτηριστικά που αναφέρονται εδώ μπορούν να αλλάξουν χωρίς προηγούμενη ειδοποίηση.

## ΦΟΡΤΙΣΗ

Πριν χρησιμοποιήσετε το ηλεκτρικό εργαλείο, φορτίστε την μπαταρία ως ακολούθως.

- Συνδέστε το καλώδιο ρεύματος του φορτιστή στην υποδοχή.**  
Όταν συνδέετε το βύσμα του φορτιστή στην υποδοχή, η δοκιμαστική λάμπα θα αναβοσβήνει με κόκκινο (σε διαστήματα 1 δευτερολέπτου).
  - Τοποθετήστε την μπαταρία στο φορτιστή.**  
Τοποθετήστε με ασφάλεια την μπαταρία στο φορτιστή όπως φαίνεται στην **Εικ. 2**.
  - Φόρτιση**  
Όταν εισάγετε την μπαταρία στο φορτιστή, θα αρχίσει η φόρτιση και η δοκιμαστική λάμπα θα ανάβει συνεχώς με κόκκινο χρώμα.  
Όταν η μπαταρία φορτιστεί πλήρως, η δοκιμαστική λάμπα θα αναβοσβήνει με κόκκινο. (με διαλείμματα 1 δευτερολέπτου) (Βλέπε **Πίνακας 1**)
- Ένδειξη δοκιμαστικής λάμπας  
Οι ενδείξεις της δοκιμαστικής λάμπας θα είναι όπως εμφανίζονται στον **Πίνακα 1**, σύμφωνα με την κατάσταση του φορτιστή ή της επαναφορτιζόμενης μπαταρίας.

Πίνακας 1

Ενδείξεις δοκιμαστικής λάμπας				
Δοκιμαστική λάμπα (κόκκινη)	Πριν τη φόρτιση	Αναβοσβήνει	Ανάβει για 0,5 δευτερόλεπτα. Δεν ανάβει για 0,5 δευτερόλεπτα. (κλειστό για 0,5 δευτερόλεπτα) ████████████████████	
	Κατά τη φόρτιση	Ανάβει	Ανάβει συνεχώς ████████████████████	
	Ολοκλήρωση φόρτισης	Αναβοσβήνει	Ανάβει για 0,5 δευτερόλεπτα. Δεν ανάβει για 0,5 δευτερόλεπτα. (κλειστό για 0,5 δευτερόλεπτα) ████████████████████	
	Αναμονή υπερθέρμανσης	Αναβοσβήνει	Ανάβει για 1 δευτερόλεπτα. Δεν ανάβει για 0,5 δευτερόλεπτα. (κλειστό για 0,5 δευτερόλεπτα) ████████████████████	Υπερθέρμανση μπαταρίας. Μη δυνατότητα φόρτισης. (Η φόρτιση θα ξεκινήσει όταν η μπαταρία κρυώσει)
	Φόρτιση αδύνατη	Τρεμοπαίζει	Ανάβει για 0,1 δευτερόλεπτα. Δεν ανάβει για 0,1 δευτερόλεπτα. (κλειστό για 0,1 δευτερόλεπτα) ■ ■ ■ ■ ■ ■ ■ ■ ■ ■	Δυσλειτουργία στην μπαταρία ή στο φορτιστή

- Αναφορικά με τις θερμοκρασίες και το χρόνο φόρτισης της μπαταρίας.  
Οι θερμοκρασίες και ο χρόνος φόρτισης θα είναι όπως εμφανίζονται στον **Πίνακα 2**

**Πίνακας 2**

Φορτιστής		UC18YFSL
Μπαταρία		
Τάση φόρτισης	V	14,4 – 18
Βάρος	κιλά	0,5
Θερμοκρασίες στις οποίες η μπαταρία μπορεί να φορτιστεί		0°C – 50°C
Χρόνος φόρτισης για την χωρητικότητα της μπαταρίας, κατά προσέγγιση (Στους 20°C)		
1,5 Ah	λεπ.	22
2,0 Ah	λεπ.	30
2,5 Ah	λεπ.	35
3,0 Ah	λεπ.	45
4,0 Ah	λεπ.	60
5,0 Ah	λεπ.	75
Αριθμός των στοιχείων της μπαταρίας		4 – 10

## ΣΗΜΕΙΩΣΗ

Ο χρόνος φόρτισης ενδέχεται να διαφέρει ανάλογα με τη θερμοκρασία και την τάση της πηγής ρεύματος.

## ΠΡΟΕΙΔΟΠΟΙΗΣΗ

Εάν ο φορτιστής μπαταρίας χρησιμοποιείται συνεχώς, θα υπερθερμανθεί και ενδεχομένως να προκαλέσει κάποια βλάβη. Όταν ολοκληρωθεί η φόρτιση, αφήστε τον φορτιστή να ξεκουραστεί για 15 λεπτά μέχρι την επόμενη φόρτιση.

## 4. Αποσυνδέστε το καλώδιο ρεύματος του φορτιστή από την υποδοχή.

## 5. Κρατήστε τον φορτιστή σταθερά και τραβήξτε την μπαταρία.

## ΣΗΜΕΙΩΣΗ

Βεβαιωθείτε ότι έχετε αφαιρέσει την μπαταρία από τον φορτιστή πριν την χρήση και στην συνέχεια φυλάξτε την κατάλληλα.

## ΠΡΟΕΙΔΟΠΟΙΗΣΗ

- Εάν η μπαταρία έχει φορτιστεί όσο είναι ζεστή λόγω του ότι έχει εκτεθεί για μεγάλο διάστημα σε ένα μέρος με άμεση επαφή με το φως του ήλιου ή λόγω πρόσφατης χρήσης της μπαταρίας, η δοκιμαστική λάμπα του φορτιστή ανάβει για 1 δευτερόλεπτο, δεν ανάβει για 0,5 δευτερόλεπτα (κλειστό για 0,5 δευτερόλεπτα). Σε μια τέτοια περίπτωση, αφήστε πρώτα την μπαταρία να κρυώσει και ύστερα ξεκινήστε να την φορτίζετε.
- Όταν η δοκιμαστική λάμπα αναβοσβήνει (σε διαστήματα 0,2 δευτερολέπτων), ελέγξτε και αφαιρέστε τυχόν ξένα σώματα στην υποδοχή σύνδεσης του φορτιστή μπαταρίας. Αν δεν υπάρχουν ξένα σώματα, είναι πιθανό η μπαταρία ή ο φορτιστής να έχουν βλάβη. Πηγαίνετε τα στο πλησιέστερο Κέντρο Εξυπηρέτησης.
- Επειδή ο ενσωματωμένος μικροϋπολογιστής χρειάζεται περίπου 3 δευτερόλεπτα για να επιβεβαιώσει ότι η μπαταρία που φορτίζεται με τον φορτιστή έχει αφαιρεθεί, περιμένετε τουλάχιστον 3 δευτερόλεπτα πριν να την εισάγετε εκ νέου για να συνεχίσετε τη φόρτιση. Αν η μπαταρία εισαχθεί εκ νέου μέσα σε 3 δευτερόλεπτα, ενδέχεται να μη φορτιστεί σωστά.

- Εάν η δοκιμαστική λάμπα δεν αναβοσβήνει με κόκκινο (κάθε δευτερόλεπτο) ακόμη κι αν το καλώδιο φορτιστή συνδέεται με το ρεύμα, δείχνει ότι το κύκλωμα προστασίας του φορτιστή ενδέχεται να ενεργοποιηθεί. Αφαιρέστε το καλώδιο ή βύσμα από το ρεύμα και στην συνέχεια συνδέστε το ξανά μετά από 30 δευτερόλεπτα περίπου. Εάν παρόλαυτά η δοκιμαστική λάμπα δεν αναβοσβήνει με κόκκινο (κάθε δευτερόλεπτο), μεταφέρετε τον φορτιστή σε κάποιο Εξουσιοδοτημένο Κέντρο Εξυπηρέτησης της HiKOKI.

## ΤΟΠΟΘΕΤΗΣΗ ΚΑΙ ΛΕΙΤΟΥΡΓΙΑ

Ενέργεια	Εικόνα	Σελίδα
Αφαίρεση και τοποθέτηση της μπαταρίας	1	147
Φόρτιση	2	147
Ένδειξη υπολοίπου μπαταρίας	3	147
Τρόπος χρήσης της ενδεικτικής λυχνίας LED	4	147
Στερέωση του εργαλείου εφαρμογής	5	148
Λειτουργία Διακόπτη	6	149
Ρύθμιση της ταχύτητας λειτουργίας*1	7	149
Πρίονισμα	8	149
Γυάλισμα	9	149
Επιλογή εξαρτημάτων*2	—	150

Το εργαλείο διαθέτει δύο λειτουργίες: «Κανονική Λειτουργία» και «ΑΥΤΟΜΑΤΗ Λειτουργία».

### (1) Κανονική Λειτουργία

Μπορείτε να αλλάξετε τη συχνότητα δόνησης μεταξύ 6000 έως 20000 min<sup>-1</sup> ρυθμίζοντας τον επιλογέα από το «1» έως το «5».

### (2) ΑΥΤΟΜΑΤΗ Λειτουργία

Ανάλογα με τον φόρτο εργασίας, η ΑΥΤΟΜΑΤΗ Λειτουργία «Α» θα μεταβάλλει αυτόματα τη συχνότητα δονήσεων στα 15000 min<sup>-1</sup> ή 20000 min<sup>-1</sup>. Αυτό έχει ως αποτέλεσμα τη μείωση των δονήσεων και του θορύβου πριν και κατά τη λειτουργία.

Ρυθμίστε τον επιλογέα για τη λειτουργία και την ταχύτητα που ταιριάζει καλύτερα στις συνθήκες εργασίας και τα υλικά σας.

### \*1 Ταχύτητα λειτουργίας

Λειτουργία	Επιλογέας	Συχνότητα κραδασμών
Κανονική Λειτουργία	1 – 5	6000 - 20000 min <sup>-1</sup>
ΑΥΤΟΜΑΤΗ Λειτουργία	A	Χωρίς φορτίο: 15000 min <sup>-1</sup> με φορτίο: 20000 min <sup>-1</sup>

Με την ΑΥΤΟΜΑΤΗ Λειτουργία, η συχνότητα δονήσεων ενδέχεται να μην φτάσει στα 20000 min<sup>-1</sup> ή να επιστρέψει στα 15000 min<sup>-1</sup> ανάλογα με μεταβλητές όπως το είδος εργασίας ή το προσάρτημα που χρησιμοποιείται.

### \*2 Επιλέξτε τα εξαρτήματα που είναι κατάλληλα για μια συγκεκριμένη εργασία.

Για λεπτομέρειες, επικοινωνήστε με το Εξουσιοδοτημένο Κέντρο Εξυπηρέτησης της HiKOKI.

## ΣΥΝΤΗΡΗΣΗ ΚΑΙ ΕΛΕΓΧΟΣ

### 1. Επιθεώρηση του εργαλείου εφαρμογής

Η συνεχής χρήση ενός αμβλύ ή φθαρμένου εργαλείου εφαρμογής θα προκαλέσει μειωμένη απόδοση κοπής και μπορεί να προκαλέσει υπερφόρτωση του νερό. Αντικαταστήστε το εργαλείο εφαρμογής με ένα νέο όταν παρατηρήσετε υπερβολική τριβή.

### 2. Έλεγχος των βιδών στερέωσης

Να ελέγχετε τακτικά όλες τις βίδες στερέωσης και να βεβαιωθείτε ότι έχουν σφίξει καλά. Σε περίπτωση που κάποια βίδα είναι χαλαρή, σφίξτε την άμεσα. Διαφορετικά μπορεί να προκύψει σοβαρός κίνδυνος.

### 3. Συντήρηση του κινητήρα

Η περιέλιξη της μονάδας κινητήρα αποτελεί την «βασική λειτουργία» του ηλεκτρικού εργαλείου. Να φροντίζετε η περιέλιξη να μην υφίσταται βλάβες και/ή να λερώνεται με λάδι και/ή να βρέχεται με νερό.

### 4. Καθαρισμός του εξωτερικού

Όταν το ηλεκτρικό εργαλείο είναι λερωμένο, να το σκουπίζετε με ένα μαλακό στεγνό πανί ή με ένα πανί μουσκεμένο σε σαπουνόνερο. Μη χρησιμοποιείτε διαλύματα χλωρίνης, βενζίνη ή διαλυτικό χρώματος, για να μην καταστραφούν τα πλαστικά μέρη.

### 5. Αποθήκευση

Αποθηκεύετε το ηλεκτρικό εργαλείο σε χώρο όπου η θερμοκρασία είναι μικρότερη από 40 °C και μακριά από την πρόσβαση παιδιών.

## ΣΗΜΕΙΩΣΗ

Αποθήκευση Μπαταριών Λόντων Λιθίου.

Βεβαιωθείτε ότι οι μπαταρίες ιόντων λιθίου είναι πλήρως φορτισμένες πριν να τις αποθηκεύσετε.

Τυχόν παρατεταμένη αποθήκευση (3 μήνες ή παραπάνω) μπαταριών με χαμηλό φορτίο μπορεί να έχει ως αποτέλεσμα την υποβάθμιση της απόδοσης, μειώνοντας σημαντικά τον χρόνο χρήσης της μπαταρίας ή καθιστώντας τις μπαταρίες ανίκανες στην κατακράτηση φορτίου.

Ωστόσο, ο σημαντικά μειωμένος χρόνος χρήσης της μπαταρίας μπορεί να ανακτηθεί με την επαναληπτική φόρτιση και χρήση των μπαταριών δυο έως πέντε φορές.

Εάν ο χρόνος χρήσης της μπαταρίας είναι εξαιρετικά σύντομος παρά την επανειλημμένη φόρτιση και χρήση, εξετάστε τις μπαταρίες.

## ΠΡΟΣΟΧΗ

Κατά τον έλεγχο και τη συντήρηση των ηλεκτρικών εργαλείων, οι κανόνες ασφαλείας και οι κανονισμοί που υπάρχουν σε κάθε χώρα πρέπει να ακολουθούνται.

### Σημαντική ειδοποίηση για τις μπαταρίες στα ηλεκτρικά εργαλεία της HiKOKI χωρίς καλώδιο

Να χρησιμοποιείτε πάντα κάποια από τις καθορισμένες γνήσιες μπαταρίες. Δεν μπορούμε να εγγυηθούμε για την ασφάλεια και την απόδοση του ασύρματου ηλεκτρικού μας εργαλείου όταν χρησιμοποιείτε μπαταρίες που είναι διαφορετικές από αυτές που έχουν καθοριστεί από εμάς, ή όταν η μπαταρία είναι αποσυρμολογημένη ή τροποποιημένη (λόγω αποσυρμολόγησης ή αντικατάστασης στοιχείων ή άλλων εσωτερικών μερών).

## ΕΓΓΥΗΣΗ

Εγγυώμαστε για τα εργαλεία HiKOKI Power Tools σύμφωνα με τον θεσμικό κανονισμό/ειδικό κανονισμό της χώρας. Η παρούσα εγγύηση δεν καλύπτει ελαττώματα ή ζημιές λόγω κακής χρήσης, κακομεταχείρισης ή φυσιολογικής φθοράς. Σε περίπτωση παραπόνων παρακαλούμε αποστείλετε το Power Tool χωρίς να το αποσυρμολογήσετε μαζί με το ΠΙΣΤΟΠΟΙΗΤΙΚΟ ΕΓΓΥΗΣΗΣ το οποίο βρίσκεται στο τέλος των εν λόγω οδηγιών χειρισμού, σε Εξουσιοδοτημένο Κέντρο Εξυπηρέτησης της HiKOKI.

### Πληροφορίες που αφορούν τον εκπεμπόμενο θόρυβο και τη δόνηση

Οι τιμές μετρήθηκαν σύμφωνα με το EN60745 και βρέθηκαν σύμφωνα με το ISO 4871.

Μετρηθείσα στάθμη ηχητικής ισχύος A: 92 dB (A)

Μετρημένη στάθμη ηχητικής πίεσης A: 81 dB (A)

Αβεβαιότητα K: 3 dB (A).

Φοράτε προστατευτικά αυτιών.

Συνολικές τιμές δόνησης (διανυσματικό άθροισμα τριαξονικού καλωδίου) που καθορίζονται σύμφωνα με το πρότυπο EN60745

Τιμή εκπομπής δόνησης  $a_h = 10,5 \text{ m/s}^2$

Αβεβαιότητα K = 1,5  $\text{m/s}^2$

Η εγκεκριμένη συνολική τιμή των δονήσεων έχει μετρηθεί σύμφωνα με μια σταθερή μέθοδο ελέγχου και μπορεί να χρησιμοποιηθεί για τη σύγκριση ενός εργαλείου με κάποιο άλλο.

Μπορεί επίσης να χρησιμοποιηθεί σε μια προκαταρκτική εκτίμηση έκθεσης.

### ΠΡΟΕΙΔΟΠΟΙΗΣΗ

○ Η εκπομπή δονήσεων κατά την πραγματική χρήση του εργαλείου μπορεί να διαφέρει από την εγκεκριμένη συνολική τιμή και να εξαρτάται από τους τρόπους με τους οποίους χρησιμοποιείται το εργαλείο.

○ Καθορίστε μέτρα ασφαλείας για την προστασία του χειριστή που βασίζονται σε μία εκτίμηση της έκθεσης στις πραγματικές συνθήκες χρήσης (λαμβάνοντας υπόψη όλα τα μέρη του κύκλου λειτουργίας όπως τον χρόνο που το εργαλείο είναι κλειστό και το διάστημα όπου είναι ανενεργό επιπροσθέτα στο χρόνο εκκίνησης).

## ΣΗΜΕΙΩΣΗ

Εξαιτίας του συνεχιζόμενου προγράμματος έρευνας και ανάπτυξης της HiKOKI, τα τεχνικά χαρακτηριστικά που αναφέρονται εδώ μπορούν να αλλάξουν χωρίς προηγούμενη ειδοποίηση.



## OGÓLNE WSKAZÓWKI BEZPIECZEŃSTWA DOTYCZĄCE ELEKTRONARZĘDZI

### ⚠️ OSTRZEŻENIE

Należy zapoznać się ze wszystkimi wskazówkami bezpieczeństwa, instrukcjami, ilustracjami i danymi technicznymi tego elektronarzędzia.

Nieprzestrzeganie wszystkich wymienionych poniżej instrukcji może być przyczyną porażenia prądem, pożaru i/ lub poważnych obrażeń.

Ostrzeżenia i wskazówki bezpieczeństwa należy zachować do wglądu.

Wykorzystywane w treści wskazówek bezpieczeństwa określenie „elektronarzędzie” odnosi się do narzędzi zasilanych z sieci elektrycznej (przewodowych) lub z akumulatora (bezprowadowych).

#### 1) Bezpieczeństwo na stanowisku pracy

a) Stanowisko pracy należy utrzymywać w czystości i odpowiednio oświetlać.

Nieporządek lub nieodpowiednie oświetlenie stanowiska pracy może być przyczyną wypadków.

b) Elektronarzędzia nie należy użytkować w miejscach zagrożonych wybuchem, na przykład w pobliżu łatwopalnych cieczy, gazów lub pyłów.

Pracujące elektronarzędzie wytwarza iskry, które mogą spowodować zapłon pyłu lub oparów.

c) Dzieci oraz osoby postronne powinny pozostawać z dala od pracującego elektronarzędzia.

Dekonzcentracja może być przyczyną utraty kontroli nad elektronarzędziem.

#### 2) Bezpieczeństwo elektryczne

a) Wtyczka elektronarzędzia musi pasować do gniazda sieciowego. Wtyczki nie wolno w jakikolwiek sposób modyfikować.

Elektronarzędzia posiadające uzziemienie nie powinny być użytkowane z wtyczkami przejściowymi.

Użytkowanie niemodyfikowanych wtyczek oraz korzystanie z odpowiednich gniazd sieciowych zmniejsza ryzyko porażenia prądem.

b) Należy unikać kontaktu z powierzchniami jakichkolwiek uzziemionych elementów, takich jak rury, grzejniki, kuchenki lub chłodziarki.

Ryzyko porażenia prądem wzrasta, gdy ciało jest uzziemione.

c) Elektronarzędzi nie wolno narażać na działanie deszczu lub wilgoci.

Obecność wody wewnątrz elektronarzędzia zwiększa ryzyko porażenia prądem.

d) Przewodu zasilającego nie wolno używać w sposób niezgodny z jego przeznaczeniem. Przewodu zasilającego nie wolno używać do przenoszenia bądź ciągnięcia elektronarzędzia, ani do odłączania go od zasilania.

Przewód zasilający należy chronić przed kontaktem ze źródłami ciepła, olejem, ostrymi krawędziami lub poruszającymi się częściami.

Uszkodzony lub zapętlony przewód zasilający zwiększa ryzyko porażenia prądem.

e) W przypadku użytkowania elektronarzędzia na wolnym powietrzu należy korzystać z przedłużaczy do tego celu przeznaczonych.

Używanie przedłużaczy przeznaczonych do pracy na wolnym powietrzu zmniejsza ryzyko porażenia prądem.

f) Jeżeli praca elektronarzędziem musi być wykonywana w miejscu o dużej wilgotności, należy zawsze korzystać ze źródła zasilania zabezpieczonego wyłącznikiem różnicowoprądowym.

Korzystanie z wyłącznika różnicowoprądowego zmniejsza ryzyko porażenia prądem.

#### 3) Bezpieczeństwo osobiste

a) Podczas użytkowania elektronarzędzia należy zachowywać ostrożność, koncentrować się na wykonywanej pracy i postępować zgodnie z zasadami zdrowego rozsądku.

Elektronarzędzia nie powinny być użytkowane przez osoby zmęczone lub znajdujące się pod wpływem substancji odurzających, alkoholu bądź leków.

Stosowane – odpowiednio do panujących warunków – wyposażenie ochronne, takie jak maska przeciwpyłowa, obuwie antypoślizgowe, kask lub słuchawki ochronne, zmniejsza ryzyko odniesienia obrażeń.

b) Należy używać wyposażenia ochronnego. Należy zawsze nosić okulary ochronne.

Stosowane – odpowiednio do panujących warunków – wyposażenie ochronne, takie jak maska przeciwpyłowa, obuwie antypoślizgowe, kask lub słuchawki ochronne, zmniejsza ryzyko odniesienia obrażeń.

c) Należy uniemożliwić przypadkowe uruchomienie. Przed podłączeniem elektronarzędzia do gniazda zasilania i/lub zestawu akumulatorowego, a także przed podniesieniem lub przeniesieniem go, należy upewnić się, że wyłącznik znajduje się w położeniu wyłączenia.

Ze względów bezpieczeństwa nie należy przenosić elektronarzędzi, trzymając palec na wyłączniku, ani podłączać do zasilania elektronarzędzi, których wyłącznik znajduje się w położeniu włączenia.

d) Przed włączeniem elektronarzędzia usunąć wszystkie klucze regulacyjne.

Pozostawienie klucza regulacyjnego połączzonego z częścią obrotową elektronarzędzia może być przyczyną obrażeń.

e) Nie sięgać elektronarzędziem zbyt daleko. Należy zawsze pamiętać o stabilnej postawie i zachowaniu równowagi.

Zapewnia to lepsze panowanie nad elektronarzędziem w nieoczekiwanych sytuacjach.

f) Należy nosić odpowiednią odzież. Nie nosić luźnej odzieży ani biżuterii. Chronić włosy i odzież przed kontaktem z ruchomymi częściami urządzenia.

Luźna odzież, biżuteria lub długie włosy mogą zostać pochwycone i wciągnięte przez ruchome części narzędzia.

g) Jeżeli elektronarzędzie wyposażone jest w łącze dla urządzenia do odprowadzania i gromadzenia pyłów, należy pamiętać o właściwym podłączeniu i poprawnym użytkowaniu takiego urządzenia.

Korzystanie z urządzeń do odprowadzania i gromadzenia pyłu zmniejsza zagrożenia związane z obecnością pyłu.

h) Nie pozwól, aby wprawa osiągnięta w wyniku częstego korzystania z narzędzi pozwalała na beztroskę i ignorowanie zasad bezpieczeństwa narzędzi.

Nieostrożne działanie może spowodować poważne obrażenia w ciągu ułamka sekundy.

## 4) Obsługa i konserwacja elektronarzędzia

- a) Nie używać elektronarzędzia ze zbyt dużą siłą. Należy wykorzystywać elektronarzędzie odpowiednie dla wykonywanej pracy.

*Elektronarzędzie przeznaczone do wykonania określonej pracy wypełni swoje zadanie lepiej i w sposób bardziej bezpieczny, jeżeli praca będzie wykonywana z zalecaną prędkością.*

- b) Nie należy użytkować elektronarzędzia, którego wyłącznik jest uszkodzony.

*Każde elektronarzędzie, które nie może być właściwie włączane ani wyłączane, stanowi zagrożenie i musi zostać naprawione.*

- c) Przed przystąpieniem do jakichkolwiek regulacji bądź wymiany akcesoriów oraz kiedy elektronarzędzie nie będzie używane przez dłuższy czas, należy odłączyć wtyczkę elektronarzędzia od źródła zasilania i/ lub odłączyć od elektronarzędzia zestaw akumulatorowy (jeśli jest to możliwe).

*Powyższe środki bezpieczeństwa mają na celu wyeliminowanie ryzyka przypadkowego uruchomienia urządzenia.*

- d) Nieużywane elektronarzędzia powinny być przechowywane w miejscu niedostępnym dla dzieci; osobom, które nie znają zasad obsługi elektronarzędzi lub niniejszych zaleceń nie wolno udzielać pozwolenia na użytkowanie elektronarzędzia.

*Użytkowanie elektronarzędzi przez osoby, które nie zostały właściwie poinstruowane, może stanowić zagrożenie.*

- e) Elektronarzędzia i akcesoria należy konserwować. Przed rozpoczęciem pracy należy sprawdzić, czy ruchome części są poprawnie umieszczone, czy nie są zakleszczone lub uszkodzone i czy nie występują jakiegokolwiek inne okoliczności, które mogłyby uniemożliwić bezpieczną pracę elektronarzędzia. W razie uszkodzenia przed kolejnym użyciem elektronarzędzie musi zostać naprawione.

*Wiele wypadków następuje z powodu nieprawidłowej konserwacji elektronarzędzi.*

- f) Narzędzia tnące powinny być zawsze ostre i czyste.

*Narzędzia tnące powinny być utrzymywane we właściwym stanie, z odpowiednio ostrymi krawędziami tnącymi – zmniejsza to ryzyko zakleszczenia narzędzia i ułatwia kontrolę nad nim.*

- g) Elektronarzędzia, akcesoria, wiertła, narzędzia tnące itp. należy zawsze obsługiwać w sposób zgodny z zaleceniami niniejszej instrukcji, biorąc pod uwagę warunki robocze oraz rodzaj wykonywanej pracy.

*Używanie elektronarzędzia w celach niezgodnych z jego przeznaczeniem może stanowić zagrożenie.*

- h) Utrzymywać uchwyty i powierzchnie chwytania suche, czyste i wolne od oleju i smaru.

*Słiskie uchwyty i powierzchnie chwytania uniemożliwiają bezpieczną obsługę i kontrolę narzędzia w nieoczekiwanych sytuacjach.*

## 5) Obsługa i konserwacja elektronarzędzia akumulatorowego

- a) Do ładowania można wykorzystywać wyłącznie ładowarki wymienione przez producenta.

*Ładowarka właściwa dla ładowania konkretnego typu zestawów akumulatorowych może wywołać pożar, jeśli zostanie użyta do ładowania innego typu zestawów akumulatorowych.*

- b) Do zasilania elektronarzędzi należy używać wyłącznie przeznaczonych dla nich zestawów akumulatorowych.

*Używanie innych zestawów akumulatorowych może być przyczyną obrażeń lub pożaru.*

- c) Jeśli zestaw akumulatorowy nie jest używany, należy go przechowywać z dala od innych metalowych przedmiotów, takich jak spinacze do papieru, monety, klucze, gwoździe, śruby, bądź inne niewielkie metalowe przedmioty, które mogą spowodować zwarcie zacisków.

*Zwarcie zacisków akumulatora może być przyczyną poparzeń lub pożaru.*

- d) W skrajnie nieprzychylnych warunkach może dojść do wycieku elektrolitu z akumulatora – należy unikać kontaktu z elektrolitem. Jeśli dojdzie do przypadkowego kontaktu z elektrolitem, miejsce kontaktu należy przepłukać wodą. W przypadku kontaktu elektrolitu z oczami należy dodatkowo zgłosić się do lekarza.

*Elektrolit wyciekający z akumulatora może powodować podrażnienia lub poparzenia.*

- e) Nie korzystać z zestawu akumulatorowego ani narzędzia, które uległy uszkodzeniu lub zostały zmodyfikowane.

*Uszkodzone lub zmodyfikowane akumulatory mogą działać w nieprzewidywalny sposób i w konsekwencji prowadzić do pożaru, wybuchu lub ryzyka obrażeń.*

- f) Nie wystawiać zestawu akumulatorowego ani narzędzia do działania ognia lub nadmiernej temperatury.

*Narażenie na działanie ognia lub temperatury powyżej 130°C może spowodować wybuch.*

- g) Postępować zgodnie ze wszystkimi instrukcjami ładowania i nie ładować zestawu akumulatorowego ani narzędzia poza zakresem temperatury podanym w instrukcjach.

*Ładowanie nieprawidłowo lub w temperaturze wykraczającej poza podany zakres może spowodować uszkodzenie akumulatora i zwiększyć ryzyko pożaru.*

## 6) Serwis

- a) Elektronarzędzia mogą być serwisowane wyłącznie przez wykwalifikowanych techników serwisowych, z zastosowaniem oryginalnych części zamiennych.

*Jest to gwarancją utrzymania bezpieczeństwa obsługi elektronarzędzia.*

- b) Nigdy nie należy naprawiać uszkodzonych zestawów akumulatorowych.

*Naprawa zestawów akumulatorowych powinna być przeprowadzana wyłącznie przez producenta lub autoryzowane centrum serwisowe.*

## UWAGA

Dzieci oraz osoby niepełnosprawne powinny pozostawać z dala od pracującego elektronarzędzia.

Nieużywane elektronarzędzia powinny być przechowywane w miejscu niedostępnym dla dzieci i osób niepełnosprawnych.

## WSKAZÓWKI BEZPIECZEŃSTWA DOTYCZĄCE AKUMULATOROWEGO NARZĘDZIA WIELOFUNKCYJNEGO

1. Podczas wykonywania działań, przy których element tnący może się zetknąć z ukrytym przewodem należy trzymać elektronarzędzie za izolowane powierzchnie chwytów.

Zetknięcie elementu tnącego z przewodem "pod napięciem" sprawi, że "pod napięciem" będą odsłonięte, metalowe elementy elektronarzędzia, co może spowodować porażenie prądem elektrycznym operatora.

## DODATKOWE WSKAZÓWKI BEZPIECZEŃSTWA

1. Zawsze należy mocno trzymać narzędzie, trzymając jedną ręką na obudowie (**Rys. 10**). Nie dotykać metalowej części.
  2. Należy się upewnić, że obszar cięcia jest wolny od ukrytych przeszkód w postaci okablowania elektrycznego, instalacji wodnych i przewodów gazowych. Przecięcie powyższych może spowodować porażenie prądem lub zwarcie, wyciek gazu lub przyczynić się do wystąpienia innych zagrożeń, w wyniku których może dojść do poważnych wypadków lub obrażeń.
  3. Należy pamiętać, aby w czasie pracy elektronarzędzie trzymać mocno i pewnie. W przeciwnym wypadku może dojść do wypadków lub obrażeń.
  4. Należy zabezpieczyć przedmiot obrabiany. Przedmiot obrabiany zaciśnięty w urządzeniu mocującym lub imadle jest lepiej zabezpieczony, niż w przypadku przytrzymywania go ręką.
  5. Przygotowywanie i kontrolowanie otoczenia roboczego. Otoczenie robocze należy skontrolować, czy jest odpowiednie do pracy, biorąc pod uwagę poniższe zalecenia.
  6. Części pyłu, takie jak krzemionka lub azbest są szkodliwe dla zdrowia. Podczas pracy z materiałami zawierającymi te składniki, należy odpowiednio zabezpieczyć się przed pyłem.
  7. Praca z metalem może powodować iskry. Należy upewnić się, że w pobliżu nie znajdują się żadne łatwopalne ani palne materiały i że są one przechowywane w bezpiecznym miejscu.
  8. Komorę, w której umieszczony jest akumulator, należy chronić przed zabrudzeniem.
  9. Nigdy nie demontować akumulatora ani ładowarki.
  10. Nigdy nie zwierzać zacisków akumulatora. Zwarcie zacisków akumulatora powoduje wygenerowanie wysokiego napięcia i przegrzanie. Wynikiem tego może być spalenie lub uszkodzenie akumulatora.
  11. Akumulatora nie wolno wrzucać do ognia. Podpalenie akumulatora może spowodować jego wybuch.
  12. Akumulator należy przekazać do punktu sprzedaży, w którym został zakupiony, kiedy tylko jego żywotność po naładowaniu uniemożliwia jego efektywne użytkowanie. Nie wyrzucać zużytego akumulatora.
  13. W otwory wentylacyjne ładowarki nie wolno wkładać żadnych przedmiotów. Umieszczanie w otworach wentylacyjnych ładowarki metalowych lub łatwopalnych przedmiotów powoduje powstanie zagrożenia porażeniem prądem lub uszkodzenia ładowarki.
  14. Po zakończeniu każdego dłuższego cięcia lub szlifowania po wymianie akumulatora należy odczekać około 15 minut przed ponownym podjęciem pracy elektronarzędziem. Temperatura silnika, wyłącznika itp. wzrośnie, jeżeli praca zostanie rozpoczęta zaraz po wymianie akumulatora, co w ostatecznym rozrachunku może spowodować przegrzanie.
  15. Silnik może się zatrzymać, jeżeli elektronarzędzie będzie przeciążone. W takim wypadku należy zwolnić wyłącznik elektronarzędzia i usunąć przyczynę przeciążenia.
  16. Korzystanie z akumulatora w niskich temperaturach (poniżej 0 stopni Celsjusza) może czasami powodować zmniejszenie momentu dokręcania i wydłużać pracę. Niemniej jednak jest to zjawisko tymczasowe – powrót do normy następuje z chwilą rozgrzania się akumulatora.
  17. Nie spoglądać bezpośrednio w wiązkę światła. Może to spowodować uszkodzenie wzroku.
  18. Nie należy dotykać narzędzia użytkowego, jego obszaru zamocowania ani innych metalowych powierzchni bezpośrednio po użyciu, ponieważ będą one gorące.
- Niezastosowanie się do tego zalecenia może spowodować poparzenia lub obrażenia ciała.
19. Podczas używania narzędzia na wysokości, należy się upewnić, że żadna osoba nie znajduje się poniżej. Upuszczenie narzędzia lub materiałów może doprowadzić do wypadku lub obrażeń.
  20. Podczas pracy nie wolno wywierać nadmiernej siły na narzędzie użytkowe. Takie działanie może spowodować złamanie narzędzia użytkowego lub uszkodzenie silnika.
  21. Nie należy pozostawiać włączonego narzędzia na podłodze, stole lub w innych miejscach bez nadzoru. W przeciwnym wypadku może dojść do uszkodzenia ciała.
  22. Podczas podłączania narzędzi użytkowych, należy uważać, aby nie ścisnąć dźwigni palców lub innych części ciała.
  23. Jeśli narzędzie użytkowe wydaje się obluźwane lub nierówne po podłączeniu do jednostki, należy postąpić zgodnie z instrukcjami na **Rys. 5** i ponownie zamocować narzędzie. Obsługa narzędzia z obluźwanym lub nierównym narzędziem użytkowym może spowodować obrażenia ciała.
  24. Podczas włączania narzędzia należy się upewnić, że narzędzie użytkowe nie styka się z żadnym materiałem obróbką. Niezastosowanie się do tego zalecenia może spowodować obrażenia ciała.
  25. Aby zwiększyć wydajność cięcia, należy przełączać tryb narzędzia użytkowego zależnie od warunków wykonywanej pracy i skrawanych materiałów.
  26. Po zakończeniu pracy nie należy kłaść narzędzia w pobliżu wirów lub trocin dopóki całkowicie się nie zatrzyma, gdyż narzędzie może wciągnąć te drobiny.
  27. Nie należy polerować drewna papierem ściernym używanym do polerowania metalu.
  28. Nie należy używać zużytego lub zatkanego papieru ściernego.

## UWAGI DOTYCZĄCE AKUMULATORA LITOWO-JONOWEGO

W celu wydłużenia żywotności akumulatora litowo-jonowego został on wyposażony w funkcję wyłączania zasilania.

W przypadkach opisanych poniżej w punktach 1-3 silnik może się zatrzymać w czasie użytkowania elektronarzędzia, nawet jeżeli wyłącznik jest wciśnięty do położenia włączenia. Nie jest to oznaka awarii, ale efektem działania funkcji wyłączania.

1. Gdy akumulator się wyczerpie, silnik się wyłączy.  
W takim wypadku akumulator należy niezwłocznie naładować.
2. Silnik może się wyłączyć w przypadku przeciążenia elektronarzędzia. W takim wypadku należy zwolnić wyłącznik elektronarzędzia i wyeliminować przyczynę przeciążenia. Po wyeliminowaniu przeciążenia elektronarzędzie może być ponownie użytkowane.
3. Jeżeli w warunkach intensywnej pracy akumulator się przegrzeje, może to spowodować przerwanie zasilania z akumulatora.  
W takim wypadku należy zaprzestać używania akumulatora i pozostawić go do ostygnięcia. Po wyeliminowaniu przeciążenia elektronarzędzie może być ponownie użytkowane.

Dodatkowo należy stosować się do poniższych ostrzeżeń i wskazówek.

### OSTRZEŻENIE

Aby zapobiec wyciekom z akumulatora, jego przegrzaniu, emisji dymu, wybuchowi lub zapaleniu się akumulatora, należy podjąć wszystkie wymienione poniżej środki ostrożności.

1. Należy się upewnić, że wióry i pył nie gromadzą się na akumulatorze.
- Podczas pracy należy zwracać uwagę, aby wióry i pył nie opadały na akumulator.
- Należy zwracać uwagę, aby wióry i pył, które opadają na akumulator, nie gromadziły się na jego powierzchni.

- Nie przechowywać nieużywanych akumulatorów w miejscach, w których mogą one wejść w kontakt z wirami i pyłem.
- Przed przechowywaniem akumulatora należy usunąć z niego wióry i pył; akumulatora nie należy przechowywać razem z metalowymi przedmiotami (śruby, gwoździe itp.).
- 2. Akumulatora nie wolno nakłuwać ostrymi przedmiotami, takimi jak gwoździe, uderzać młotkiem, deptać, rzucać ani poddawać wstrząsom.
- 3. Nie używać akumulatora, który nosi wyraźne ślady uszkodzenia lub odkształcenia.
- 4. Nie korzystać z akumulatora umieszczonego z odwróconą biegunowością.
- 5. Nie podłączać akumulatora bezpośrednio do gniazda sieciowego lub gniazda zapalniczki samochodowej.
- 6. Nie używać akumulatora do celów innych, niż zgodne z jego przeznaczeniem.
- 7. Jeśli ładowanie akumulatora nie powiedzie się, nawet po upływie określonego czasu ładowania, należy natychmiast przerwać ładowanie.
- 8. Nie poddawać akumulatora działaniu wysokiej temperatury ani wysokiego ciśnienia, np. poprzez umieszczanie go w kuchence mikrofalowej, suszarce lub pojemniku ciśnieniowym.
- 9. W przypadku wycieku lub pojawienia się nieprzyjemnego zapachu upewnić się, że akumulator znajduje się z dala od źródeł ognia.
- 10. Nie używać akumulatora w miejscach, w których generowane są silne, elektryczne ładunki statyczne.
- 11. Jeśli w trakcie użytkowania, ładowania lub przechowywania akumulatora pojawi się nieprzyjemny zapach, dojdzie do wycieku, przegrzania, odbarwienia lub odkształcenia, bądź jeśli pojawi się jakakolwiek inna nieprawidłowość, akumulator należy natychmiast wyjąć z elektronarzędzia lub ładowarki i zaprzestać jego użytkowania.
- 12. Nie zanurzać akumulatora ani nie dopuścić do dostania się do wnętrza jakiegokolwiek cieczy. Dostanie się do wnętrza cieczy przewodzącej prąd, takiej jak woda, może spowodować uszkodzenia skutkujące pożarem lub wybuchem. Akumulator należy przechowywać w chłodnym, suchym miejscu, z dala od materiałów palnych i łatwopalnych. Należy unikać miejsc narażonych na działanie gazów korozyjnych.

## UWAGA

1. Jeśli elektrolit wyciekający z akumulatora dostanie się do oczu, nie wolno pocierać podrażnionego miejsca; oczy należy dokładnie przemyć czystą wodą, np. z kranu, i niezwłocznie skontaktować się z lekarzem. Nieusunięty elektrolit może spowodować uszkodzenie wzroku.
2. W przypadku kontaktu elektrolitu ze skórą lub odzieżą, miejsce kontaktu należy natychmiast dokładnie przemyć czystą wodą, np. z kranu. Elektrolit może spowodować podrażnienie skóry.
3. Jeśli w trakcie pierwszego użycia akumulatora stwierdzona zostanie obecność rdzy, pojawi się nieprzyjemny zapach, dojdzie do przegrzania, odbarwienia, odkształcenia i/lub pojawią się inne nieprawidłowości, należy zaprzestać jego użytkowania i zwrócić go do dostawcy lub sprzedawcy.

## OSTRZEŻENIE

Jeżeli przedmiot wykonany z materiału przewodzącego wejdzie w kontakt z zaciskiem akumulatora litowo-jonowego, może dojść do zwarcia akumulatora, a w wyniku tego – do pożaru. Przechowując akumulator litowo-jonowy należy stosować się do poniższych zaleceń.

- W opakowaniu do przechowywania nie wolno umieszczać żadnych przedmiotów wykonanych z materiałów przewodzących, gwoździ ani drutów, takich jak druty żelazne i druty miedziane.

- Aby zapobiec zwarciom, akumulator należy umieścić w elektronarzędziu lub w przypadku przechowywania, założyć na niego pokrywę, tak aby wywietrznik został zakryty.

## INFORMACJE DOTYCZĄCE TRANSPORTU AKUMULATORA LITOWO-JONOWEGO

Podczas transportowania akumulatora litowo-jonowego należy przestrzegać następujących środków ostrożności.

### OSTRZEŻENIE

Należy powiadomić firmę transportową, że opakowanie zawiera akumulator litowo-jonowy, powiadomić firmę o jego mocy wyjściowej i postępować zgodnie z poleceniami firmy transportowej przy organizowaniu transportu.

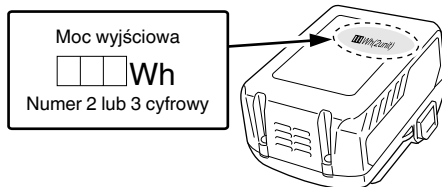

- Akumulatory litowo-jonowe, które przekraczają moc 100 Wh, są w klasyfikacji ładunku określone jako niebezpieczne towary i będą wymagały specjalnych procedur aplikacji.
- W przypadku transportu za granicę, muszą być zgodne z międzynarodowymi przepisami prawa oraz zasadami i przepisami kraju docelowego.
- Jeśli BSL36B18 (sprzedawany oddzielnie) jest zainstalowany w elektronarzędziu, moc wyjściowa przekroczy 100 Wh, a urządzenie zostanie określone jako niebezpieczne towary w klasyfikacji ładunku.





















## SYMBOLE

### OSTRZEŻENIE

Następujące oznaczenia są symbolami używanymi w instrukcji elektronarzędzia. Przed rozpoczęciem użytkowania należy się upewnić, że ich znaczenie jest zrozumiałe.

	CV18DBL: Akumulatorowe narzędzie wielofunkcyjne
	Aby zmniejszyć ryzyko odniesienia obrażeń, użytkownik powinien przeczytać instrukcję obsługi.
	Dotyczy tylko państw UE Elektronarzędzi nie wolno wyrzucać wraz z odpadami z gospodarstwa domowego! Zgodnie z Dyrektywą Europejską 2012/19/UE w sprawie użytego sprzętu elektrycznego i elektronicznego oraz wprowadzeniem jej zgodnie z prawem krajowym, zużyte elektronarzędzia należy posegregować i oddać do recyklingu w sposób przyjazny dla środowiska w wyspecjalizowanym zakładzie utylizacji.
V	Napięcie znamionowe
n <sub>0</sub>	Prędkość na biegu jałowym
min-1	Oscylacji na minutę

	Kąt oscylacji, Całkowity (lewo / prawo)
	Waga* (Zgodnie z procedurą EPTA 01/2014)
	Włączanie
	Wyłączanie
	Odłącz akumulator
	Zablokowany
	Odblokowany
	Stopa szlifierska
	Papier ścierny
	Tarcza
	Tarcza
	Piła tnąca
	Pojemnik na akcesoria
	Pojemność akumulatora
	Przełącznik wskaźnika poziomu naładowania akumulatora
	Akumulator niemal całkowicie wyczerpany. Naładować akumulator najszybciej, jak to możliwe.
	Akumulator w połowie wyczerpany.
	Akumulator dostatecznie naładowany.
	Działanie niedozwolone

W zależności od podłączonego akumulatora. Największy zmierzony ciężar występuje w połączeniu z BSL36B18 (sprzedawany oddzielnie).

## AKCESORIA STANDARDOWE

Poza elektronarzędziem (1 narzędzie) w opakowaniu znajdują się akcesoria wymienione na stronie 146.

Aksesoria standardowe mogą ulec zmianie bez wcześniejszego zawiadomienia.

## ZASTOSOWANIA

- Cięcie bezzadziorowe i wycinanie kieszeni w różnych materiałach
- Usuwanie kafelków, uszczelnianie itp.
- Polerowanie materiałów drewnianych itp.

## SPECYFIKACJE TECHNICZNE

Specyfikacje techniczne niniejszego elektronarzędzia są podane w tabeli na stronie 146.

### WSKAZÓWKA

W związku z prowadzonym przez firmę HiKOKI programem badań i rozwoju, niniejsze specyfikacje techniczne mogą ulec zmianie bez wcześniejszego zawiadomienia.

## ŁADOWANIE

Przed przystąpieniem do użytkowania elektronarzędzia należy naładować akumulator; w tym celu należy postępować w sposób opisany poniżej.

### 1. Podłączyć przewód zasilający ładowarki do gniazda sieciowego.

Po podłączeniu wtyczki ładowarki do gniazda sieciowego lampka kontrolna będzie migłała na czerwono (co 1 sekundę).

### 2. Umieścić akumulator w ładowarce.

Ostrożnie i dokładnie umieścić akumulator w ładowarce, tak jak zostało to pokazane na **Rys. 2**.

### 3. Ładowanie

Po umieszczeniu akumulatora w ładowarce rozpocznie się ładowanie, a lampka kontrolna będzie palić się ciągłym, czerwonym światłem.

Po zakończeniu ładowania akumulatora lampka kontrolna będzie migać na czerwono. (co 1 sekundę) (Patrz **Tabela 1**.)

- Wskazania lampki kontrolnej  
Wskazania lampki kontrolnej są zilustrowane w **Tabeli 1**, w zależności od stanu ładowarki lub akumulatora.

Tabela 1

Wskazania lampki kontrolnej				
Lampka kontrolna (czerwona)	Przed ładowaniem	Miga	Pali się przez 0,5 sekundy. Nie pali się przez 0,5 sekundy. (Gaśnie na 0,5 sekundy.)	
	W trakcie ładowania	Pali się	Pali się nieprzerwanie.	
	Ładowanie zakończone	Miga	Pali się przez 0,5 sekundy. Nie pali się przez 0,5 sekundy. (Gaśnie na 0,5 sekundy.)	
	Oczekiwanie z powodu przegrzania	Miga	Pali się przez 1 sekundę. Nie pali się przez 0,5 sekundy. (Gaśnie na 0,5 sekundy.)	Przegrzanie akumulatora. Ładowanie niemożliwe. (Ładowanie rozpocznie się po ostygnięciu akumulatora)
	Ładowanie jest niemożliwe	Miga szybko	Pali się przez 0,1 sekundy. Nie pali się przez 0,1 sekundy. (Gaśnie na 0,1 sekundy.)	Wadliwe działanie akumulatora lub ładowarki.

- Informacje na temat zakresu temperatury i czasu ładowania akumulatora. Informacje na temat zakresu temperatury i czasu ładowania zostały zamieszczone w Tabeli 2.

**WSKAZÓWKA**

Należy pamiętać, aby po zakończeniu użytkowania ładowarki wyjąć z niej akumulator.

**UWAGA**

- Jeżeli podczas ładowania akumulatora jest on nagrany w wyniku długotrwałego wystawienia na bezpośrednie działanie promieni słonecznych lub był właśnie użytkowany, lampka kontrolna ładowarki zapala się na 1 sekundę i gaśnie na 0,5 sekundy (wyłączona przez 0,5 sekundy). W takim wypadku akumulator należy najpierw pozostawić do ostygnięcia, a następnie rozpocząć ładowanie.
- Kiedy lampka kontrolna miga szybko (co 0,2 sekundy), złącze ładowarki należy sprawdzić pod kątem obecności ciał obcych. W razie potrzeby – usunąć je. Jeżeli obecność ciał obcych nie zostanie stwierdzona, istnieje prawdopodobieństwo, że doszło do usterki akumulatora lub ładowarki. Urządzenie(-a) należy wtedy oddać do autoryzowanego centrum serwisowego.
- Ponieważ wbudowany mikrokomputer ładowarki potrzebuje około 3 sekund do potwierdzenia, że ładowany akumulator został wyjęty, należy odczekać minimum 3 sekundy przed jego ponownym włożeniem i kontynuowaniem ładowania. Jeżeli akumulator zostanie włożony ponownie w przeciągu 3 sekund, może on zostać niepoprawnie naładowany.
- Jeżeli lampka kontrolna nie miga na czerwono (co sekundę) – nawet jeśli przewód zasilający ładowarki jest podłączony do źródła zasilania – oznacza to, że obwód bezpieczeństwa ładowarki mógł zostać uruchomiony. Odłączyć przewód zasilający lub wtyczkę od źródła zasilania, a następnie podłączyć ponownie po upływie około 30 sekund. Jeżeli w wyniku tego lampka kontrolna nadal nie będzie migotała na czerwono (co sekundę), ładowarkę należy przekazać do centrum serwisowego autoryzowanego przez firmę HiKOKI.

Tabela 2

Akumulator		Ładowarka	UC18YFSL
Napięcie ładowania	V		14,4 – 18
Masa	kg		0,5
Zakres temperatury, w którym akumulator może być ładowany			0°C – 50°C
Czas ładowania w zależności od pojemności akumulatora, w przybliżeniu (przy 20°C)			
1,5 Ah	min.		22
2,0 Ah	min.		30
2,5 Ah	min.		35
3,0 Ah	min.		45
4,0 Ah	min.		60
5,0 Ah	min.		75
Liczba ogniw akumulatora			4 – 10

**WSKAZÓWKA**

Czas ładowania może się zmieniać w zależności od temperatury otoczenia i napięcia źródła zasilania.

**UWAGA**

Długotrwałe nieprzerwane użytkowanie ładowarki może spowodować jej nagrzanie, a tym samym stwarzać prawdopodobieństwo wystąpienia awarii. Po zakończeniu ładowania należy odczekać 15 minut przed rozpoczęciem kolejnego ładowania.

4. Odłączyć przewód zasilający ładowarki z gniazda sieciowego.
5. Wyjąć akumulator, mocno trzymając ładowarkę.

## MONTAŻ I PRACA

Działanie	Rysunek	Strona
Wymywanie i wkładanie akumulatora	1	147
Ładowanie	2	147
Wskaźnik poziomu naładowania akumulatora	3	147
Korzystanie z oświetlenia LED	4	147
Montaż narzędzia użytkowego	5	148
Obsługa wyłącznika	6	149
Regulacja prędkości pracy*1	7	149
Piłowanie	8	149
Szlifowanie	9	149
Wybór akcesoriów*2	—	150

Narzędzie jest wyposażone w dwa tryby: „Tryb standardowy” i „Tryb automatyczny”.

### (1) Tryb standardowy

Można zmieniać częstotliwość drgań w zakresie od 6000 do 20000 min<sup>-1</sup> poprzez regulację pokrętki w zakresie od „1” do „5”.

### (2) Tryb automatyczny

W zależności od obciążenia, Tryb automatyczny „A” automatycznie zmieni częstotliwość wibracji na 15000 min<sup>-1</sup> lub 20000 min<sup>-1</sup>. Powoduje to zmniejszenie wibracji i hałasu przed i w trakcie pracy.

Ustaw pokrętkę, aby uzyskać tryb i prędkości, które będą najlepsze dla warunków pracy i materiałów.

\*1 Prędkość robocza

Tryb	Pokrętło	Częstotliwość wibracji
Tryb standardowy	1 – 5	6000 – 20000 min <sup>-1</sup>
Tryb automatyczny	A	Bez obciążenia: 15000 min <sup>-1</sup> Z obciążeniem: 20000 min <sup>-1</sup>

Podczas Trybu automatycznego, częstotliwość wibracji może nie osiągnąć 20000 min<sup>-1</sup> lub powrócić do 15000 min<sup>-1</sup>, w zależności od zmiennych, takich jak rodzaj pracy czy używana końcówka.

\*2 Wybierz akcesoria odpowiednie do konkretnego zadania. Aby uzyskać szczegółowe informacje, skontaktuj się z autoryzowanym centrum serwisowym HiKOKI.

## KONSERWACJA I KONTROLA

### 1. Kontrola narzędzia użytkowego

Dalsze korzystanie z tępego lub uszkodzonego narzędzia użytkowego może powodować mniejszą wydajność cięcia i może spowodować przeciążenie silnika. Wymień narzędzie użytkowe na nowe zaraz po zauważeniu nadmiernego zużycia.

### 2. Kontrola śrub mocujących

Śruby mocujące należy regularnie kontrolować pod kątem ich poprawnego dokręcenia. Jeżeli którakolwiek ze śrub jest poluzowana, należy ją natychmiast dokręcić. Niezastosowanie się do tego zalecenia może stwarzać zagrożenie.

### 3. Konserwacja silnika

Uzwojenie silnika jest najistotniejszym elementem elektronarzędzia. Należy zachować szczególną ostrożność, aby uzwojenie nie zostało uszkodzone i/lub nie weszło w kontakt z olejem lub wodą.

### 4. Czyszczenie obudowy

W przypadku zabrudzenia elektronarzędzia, należy je przetrzeć miękką, suchą ściereczką lub ściereczką zwilżoną wodą z mydłem. Nie wolno używać rozpuszczalników na bazie chloru, benzyny ani rozcieńczalnika do farb, gdyż topią one tworzywa sztuczne.

### 5. Przechowywanie

Elektronarzędzie należy przechowywać w miejscu, w którym panuje temperatura poniżej 40°C, i które pozostaje poza zasięgiem dzieci.

### WSKAZÓWKA

Przechowywanie akumulatorów litowo-jonowych.

Upewnić się, że przed przechowywaniem akumulatory litowo-jonowe zostały całkowicie naładowane.

Długotrwałe przechowywanie akumulatorów (3 miesiące lub dłużej) o niskim poziomie naładowania może spowodować pogorszenie ich wydajności, istotnie skracając czas ich użytkowania lub sprawiając, że nie będą one w stanie utrzymać ładunku.

Znacznie skrócony czas użytkowania akumulatorów można jednak poprawić poprzez ich wielokrotne ładowanie i używanie – od dwóch do pięciu razy.

Jeżeli czas użytkowania akumulatorów – pomimo wielokrotnego ładowania i używania – jest bardzo krótki, należy je uznać za trwale wyczerpane i zakupić nowe.

### UWAGA

Podczas użytkowania i konserwacji narzędzi elektrycznych muszą być przestrzegane przepisy i standardy bezpieczeństwa.

### Ważna informacja dotycząca akumulatorów do bezprzewodowych elektronarzędzi firmy HiKOKI

Należy zawsze używać jednego z naszych zalecanych, oryginalnych akumulatorów. Nie możemy zagwarantować bezpieczeństwa i wydajności działania naszych bezprzewodowych elektronarzędzi, jeżeli używane są akumulatory inne, niż zalecane przez nas lub gdy akumulator zostanie rozmontowany i zmodyfikowany (np. demontaż i wymiana ogniw lub innych części wewnętrznych).

### GWARANCJA

Gwarancja na elektronarzędzia firmy HiKOKI jest udzielana z uwzględnieniem praw statutowych/przepisów krajowych. Gwarancja nie obejmuje wad i uszkodzeń powstałych w wyniku niewłaściwego lub niezgodnego z przeznaczeniem użytkowania, bądź wynikających z normalnego zużycia. W wypadku reklamacji należy dostarczyć kompletne elektronarzędzie do centrum serwisowego autoryzowanego przez firmę HiKOKI wraz z KARTĄ GWARANCYJNĄ znajdującą się na końcu instrukcji obsługi.

## Informacje dotyczące poziomu hałasu i wibracji

Zmierzone wartości zostały określone zgodnie z EN60745 i zadeklarowane zgodnie z ISO 4871.

Zmierzony poziom dźwięku A: 92 dB (A)

Zmierzony poziom ciśnienia akustycznego A: 81 dB (A)

Niepewność K: 3 dB (A).

Należy nosić słuchawki ochronne.

Wartość całkowita wibracji (trójosiowa suma wektorowa) określona zgodnie z EN60745.

Wartość emisji wibracji  $a_h = 10,5 \text{ m/s}^2$

Niepewność K = 1,5  $\text{m/s}^2$

---

---

Zadeklarowana wartość całkowita wibracji została zmierzona zgodnie ze standardową metodą testową i może być wykorzystana do porównywania elektronarzędzi.

Może być także wykorzystywana do wstępnej oceny ekspozycji.

### **OSTRZEŻENIE**

- W zależności od sposobu wykorzystywania elektronarzędzia emisja wibracji podczas rzeczywistej pracy elektronarzędzia może różnić się od zadeklarowanej wartości całkowitej.
- Należy określić środki bezpieczeństwa dla ochrony operatora zgodnie z szacowaną wartością ekspozycji w zależności od rzeczywistych warunków użytkowania (uwzględniając wszystkie etapy cyklu roboczego, takie jak przerwy w pracy urządzenia oraz praca na biegu jałowym w stanie gotowości).

---

### **WSKAZÓWKA**

W związku z prowadzonym przez firmę HiKOKI programem badań i rozwoju, niniejsze specyfikacje techniczne mogą ulec zmianie bez wcześniejszego zawiadomienia.

---



## A SZERSZÁMGÉPPEL KAPCSOLATOS ÁLTALÁNOS BIZTONSÁGI FIGYELMEZTETÉSEK

### ⚠ FIGYELEM

Olvasson el minden biztonsági figyelmeztetést, útmutatást, illusztrációt és műszaki adatot, amelyeket a szerszámgéphez kapott.

Az alább felsorolt utasítások be nem tartása áramütést, tüzet és/vagy súlyos sérülést eredményezhet.

A figyelmeztetéseket és utasításokat tartalmazó útmutatót őrizze meg, hogy a jövőben is a rendelkezésére álljon.

A figyelmeztetésekből használt „szerszámgép” kifejezés a hálózatról működő (vezetékes) vagy akkumulátorról működő (vezeték nélküli) szerszámgépre vonatkozik.

#### 1) Munkaterület biztonsága

- A munkaterület mindig legyen tiszta és jól megvilágított.  
A zsúfolt vagy sötét területek vonzzák a baleseteket.
- Ne használja a szerszámgépeket robbanásveszélyes légkörben, például gyúlékony folyadékok, gázok vagy por jelenlétében.  
A szerszámgépek szikrákat keltenek, amelyek meggyújthatják a port vagy gőzöket.
- Ne engedje közel a gyermekeket és kívülről állókat a szerszámgéphez annak használatában közben.  
Elveszitheti az irányítását a gép felett, ha valaki eltereli a figyelmét.

#### 2) Érintésvédelem

- A szerszámgép dugaszainak az aljzatnak megfelelőnek kell lenniük. Soha, semmilyen módon ne alakítsa át a dugaszt. Ne használjon átalakító dugaszt földelt szerszámgépekhez.  
Az eredeti dugaszok és a megfelelő aljzatok használata csökkenti az áramütés kockázatát.
- Kerülje a test érintkezését a földelt felületekkel, mint például csövekkel, radiátorokkal, tűzhelyekkel és hűtőszekrényekkel.  
Az áramütés kockázata nagyobb, ha a teste földelve van.
- Ne tegye ki a szerszámgépeket esőnek vagy nedves körülményeknek.  
A szerszámgépbe kerülő víz növeli az áramütés kockázatát.
- Ne rongálja meg a vezetéket. Soha ne használja a vezetéket a szerszámgép szállításához, húzásához vagy az aljzataból való kihúzásához. Tartsa távol a vezetéket hőtől, olajtól, éles szegélyektől vagy mozgó alkatrészektől.  
A sérült vagy összekuszálódott vezetékek növelik az áramütés kockázatát.
- A szerszámgép szabadban történő üzemeltetése esetén használjon szabadtéri használatra alkalmas hosszabbító kábelt.  
A szabadtéri használatra alkalmas kábel használata csökkenti az áramütés kockázatát.
- Ha elkerülhetetlen a szerszámgép nyirkos helyen történő használata, használjon FI relével (érintésvédelmi relével) védett táplálást.  
A FI relé használata csökkenti az áramütés kockázatát.

#### 3) Személyi biztonság

- A szerszámgép használata közben maradjon mindig figyelmes, arra figyeljen, amit csinál, és használja a józanész elvét.  
Ne használja a szerszámgépet fáradtan, kábítószert, alkoholt vagy gyógyszert használva.

A szerszámgépek üzemeltetése közben egy pillanatnyi figyelmetlenség is súlyos személyi sérülést eredményezhet.

- Használjon személyi védőeszközöket. Mindig viseljen védőeszközüveget.  
A munkavédelmi eszközök, mint a porvédő maszk, csúszásgátló biztonsági cipő, védő sisak vagy fűlévő használata a fennálló körülmények esetén csökkenti a személyi sérülés veszélyét.
- Ne hagyja, hogy a gép véletlenül elinduljon. Győződjön meg arról, hogy a kapcsoló a kikapcsolt állásban van, mielőtt a szerszámgépet csatlakoztatja az áramforráshoz és/vagy behelyezi az akkumulátort, illetve amikor felveszi vagy szállítja a szerszámot.  
A szerszámgépek szállítása úgy, hogy az ujjá a kapcsolón van, valamint a bekapcsolt szerszámgépek áram alá helyezése vonzza a baleseteket.
- Távolítson el minden állítókulcsot vagy csavaralkulcsot, mielőtt bekapcsolja a szerszámgépet.  
A szerszámgép forgó részéhez csatlakoztatva hagyott csavaralkulcs vagy kulcs személyi sérülést eredményezhet.
- A gép használatkor ne nyújtózzon túl messzire. Mindig álljon stabilan, és őrizze meg egyensúlyát.  
Ez lehetővé teszi, hogy a szerszámgép váratlan helyzetekben is jobban irányítsa.
- Öltözzen megfelelően. Ne viseljen laza ruházatot vagy ékszert. Tartsa távol haját és ruházatát a mozgó alkatrészektől.  
A laza ruházat, ékszer vagy hosszú haj beakadhat a mozgó részekbe.
- Ha a porfelszívó és gyűjtő berendezések csatlakoztatásához külön eszközöket kapott, gondoskodjon ezek megfelelő csatlakoztatásáról és használatáról.  
A porgyűjtő használata csökkentheti a porhoz kapcsolódó veszélyeket.
- Ne hagyja, hogy a gépek gyakori használatából eredő megszokás önélegítte tegye, és ez a gép biztonsági alapelveinek figyelmen kívül hagyására késztesse.  
Egy gondatlan cselekedet a másodperc töredéke alatt súlyos sérülést okozhat.

#### 4) A szerszámgép használata és ápolása

- Ne erőltesse a szerszámgépet. Használjon az alkalmazásához megfelelő szerszámgépet.  
A megfelelő szerszámgép jobban és biztonságosabban végzi el a feladatot azon a sebességen, amelyre azt tervezték.
- Ne használja a szerszámgépet, ha a kapcsoló nem kapcsolja azt be és ki.  
Az a szerszámgép, amely a kapcsolóval nem vezérelhető, veszélyes, és meg kell javítani.
- Húzza ki a dugaszt az áramforrásból és/vagy, ha eltávolítható, vegye ki az akkumulátort a szerszámgépéből, mielőtt bármilyen beállítást végez, tartozékokat cserél vagy tárolja a szerszámgépeket.  
Ezen megelőző biztonsági intézkedések csökkentik a szerszámgép véletlen beindulásának kockázatát.
- A használaton kívüli szerszámgépeket tárolja úgy, hogy gyermekek ne férhessenek hozzá, és ne engedje meg, hogy a szerszámgépet a gépet vagy ezeket az utasításokat nem ismerő személyek használják.  
Képzetlen felhasználók kezében a szerszámgépek veszélyesek.

# Magyar

- e) A szerszámgépek és tartozékaik karbantartása. Ellenőrizze, hogy a mozgó alkatrészek a szerszámgépen nincsenek-e elállítódva, vagy beszorulva, nincsenek-e törött alkatrészek, vagy van-e más körülmény, ami befolyásolhatja a szerszámgép működését. Ha a szerszámgép sérült, használat előtt javíttassa meg. *Sok balesetet a rosszul karbantartott szerszámgépek okoznak.*
- f) A vágószerszámokat tartsa élesen és tisztán. *Az éles vágóélékkel rendelkező, megfelelően karbantartott vágószerszámok elakadásának lehetősége kevésbé valószínű, és azok könnyebben kezelhetők.*
- g) A szerszámgép tartozékait és betétkéseit stb. használja a jelen útmutatónak megfelelően, figyelembe véve a munkakörülményeket és a végzendő munkát. *A szerszámgép nem rendeltetésszerű használata veszélyes helyzetet eredményezhet.*
- h) Tartsa a fogantyúkat és a markolatok felületeit szárazon, valamint olaj- és zsírinteszen. *A csúszós fogantyúk és markolati felületek nem teszik lehetővé a szerszám biztonságos kezelését és váratlan helyzetekben történő irányítást.*
- 5) Akkumulátoros szerszám használata és ápolása
- a) Csak a gyártó által előírt töltővel töltsé újra. *Az egy bizonyos típusú akkumulátorhoz alkalmas töltő tűzveszélyt okozhat, ha egy másik fajta akkumulátorral használják.*
- b) A szerszámgépeket csak a kifejezetten hozzájuk való akkumulátorokkal használja. *Bármilyen más akkumulátor használata sérülés- és tűzveszélyt okozhat.*
- c) Amikor az akkumulátor nincs használatban, tartsa távol más fémtárgyaktól, mint például irtkapcsoktól, érméktől, kulcsoktól, szegektől, csavaroktól vagy egyéb kis fémtárgyaktól, amelyek érintkezésbe hozhatnak két csatlakozót. *Az akkumulátor csatlakozóinak rövidre zárása égési sérüléseket vagy tüzet okozhat.*
- d) Helytelen körülmények között az akkumulátorból folyadék folyhat ki; kerülje az érintkezést ezzel a folyadékkal. Ha véletlenül hozzáér, vízzel öblítse le. Ha a folyadék a szemmel kerül érintkezésbe, kérjen további orvosi segítséget. *Az akkumulátorból kifolyó folyadék irritációt vagy égéseket okozhat.*
- e) Ne használjon sérült vagy módosított akkumulátort. *A sérült vagy módosított akkumulátorok kiszámíthatatlan viselkedést mutathatnak, ami tűz-, robbanás- vagy sérülésveszélyt eredményezhet.*
- f) Az akkumulátort vagy a szerszámot ne tegye ki a tűznek vagy túl magas hőmérsékletnek. *A tűz vagy 130 °C feletti hőmérséklet robbanást okozhat.*
- g) Kövesse a töltésre vonatkozó utasításokat, és az akkumulátort vagy a szerszámot ne töltsé az utasításban megadott hőmérsékleti tartományon kívül. *A nem megfelelő módon, illetve a megadott tartományon kívül történő töltés károsíthatja az akkumulátort és növelheti a tűz kockázatát.*
- 6) Szervíz
- a) A szerszámgépét képesítéssel rendelkező szerelővel javíttassa meg, csak azonos cserealkatrészek használatával. *Ez biztosítja, hogy a szerszámgép biztonságos maradjon.*

- b) Soha ne javítson sérült akkumulátorokat.

*Az akkumulátorok karbantartását csak a gyártó vagy az arra jogosult szolgáltatók végezhetik.*

## VIGYÁZAT

Tartsa távol a gyermekeket és beteg személyeket. Amikor nem használja a szerszámokat, tárolja úgy, hogy gyermekek és beteg személyek ne férhessenek hozzá.

## AZ AKKUS MULTIGÉPRE VONATKOZÓ BIZTONSÁGI FIGYELMEZTETÉSEK

1. Munka közben mindig a szigetelt markolatfelületen tartsa a gépet, amikor fennáll a lehetőség, hogy a vágóeszköz rejtett vezetékekhez. *Ha a vágóeszköz fázisvezetékekkel érintkezik, a szerszám szabadon álló fém alkatrészei is vezetővé válhatnak, és áramütést okozhatnak a kezelőnek.*

## TOVÁBBI BIZTONSÁGI FIGYELMEZTETÉSEK

1. Mindig határozott kézzel tartsa a szerszámot, egy kézzel a burkolaton (10. ábra). Ne érintse meg a fém részt.
2. Győződjön meg róla, hogy a vágni kívánt területen nincs rejtett akadály, ideértve a villamos vezetéket, illetve a víz- vagy gázvezetéseket. Ha a fentiek közül valamelyikbe belevág, azzal elektromos áramütést, rövidzárlatot, gázszivárgást vagy egyéb veszélyeket okozhat, amelyek súlyos balesetbe vagy sérülésbe vezethetnek.
3. Használat közben tartsa biztosan a szerszámot. Ennek elmulasztása balesetet vagy sérülést eredményezhet.
4. Rögzítse a munkadarabot. A satuba vagy bilincsek közé fogott munkadarab rögzítése biztonságosabb, mint ha a kezében fogja.
5. A munkakörnyezet előkészítése és ellenőrzése. Ellenőrizze a munkakörnyezet alkalmasságát, és tartsa be az óvintézkedéseket.
6. A porrészeszékék, mint például a szilika vagy azbeszt veszélyesek az egészségére. Ezen összetevőket tartalmazó anyagokkal való munkavégzés során gondoskodjon a megfelelő por elleni biztonsági intézkedésekről.
7. Fémmel való munka során szikra keletkezhet. Győződjön meg róla, hogy nem található gyúlékony vagy éghető anyag a környezetében, és hogy ezek biztonságos körülmények között vannak tárolva.
8. Ne hagyja, hogy az újratölthető akkumulátor csatlakoztatására szolgáló nyílásba idegen anyag kerüljön.
9. Soha ne szerelje szét az újratölthető akkumulátort és a töltőt.
10. Soha ne zárja rövidre az újratölthető akkumulátort. Az akkumulátor rövidre zárása áramlökést, ezáltal túlmelegedést okoz. Ennek eredményeképpen az akkumulátor leéghet vagy károsodhat.
11. Ne dobja tűzbe az akkumulátort. Az akkumulátor felrobbanhat a tűzben.
12. Ha az akkumulátor működési ideje az újratöltést követően túl röviddé válik a rendes használathoz, akkor vigye vissza abba a boltba, ahol vásárolta. Ne dobja el a lemerült akkumulátort.
13. Ne dugjon semmit a töltő szellőzésére szolgáló résekbe. Ha fémtárgyat vagy gyúlékony anyagot dug a töltő szellőzésére szolgáló résekbe, azzal elektromos áramütést okozhat, vagy a töltő megrongálódhat.

14. Folyamatos vágás vagy csiszolás után az akkumulátorcsere idején pihentesse a készüléket kb. 15 percig. A motor, kapcsoló stb. hőmérséklete megemelkedik, ha az akkumulátorcsert követően azonnal újraindítja a munkát, és végül leég a motor.
15. A szerszám túlterhelése esetén a motor leállhat. Ebben az esetben kapcsolja ki a szerszámgépet, és szüntesse meg a túlterhelés okát.
16. Ha a készüléket hideg körülmények között használja (0 Celsius fok alatt), akkor bizonyos esetekben gyengülhet a meghúzási nyomaték, és csökkenhet a gép munkavégző képessége. Ez azonban csak átmeneti jelenség, és az akkumulátor felmelegedését követően helyreáll a gép rendes működése.
17. Ne nézzen közvetlenül a fénybe. Ettől megsérülhet a szeme.
18. Érintse meg a szerszámoldalékot, annak rögzítését vagy egyéb fém felületeket használat után azonnal, mert ezek felforrósodnak. Ellenkező esetben ezek égési vagy egyéb sérülést okozhatnak.
19. Csak akkor használja a szerszámot a magasban, ha Ön alatt senki sem tartózkodik. A szerszám vagy az anyagok leesése balesetet vagy sérülést eredményezhet.
20. Ne alkalmazzon túlzott erőt a szerszámon, miközben dolgozik. Ha így tesz, az eltérheti az erőkort vagy megrongálhatja a motort.
21. Ne hagyja a szerszámot felügyelet nélkül bekapcsolva a padlón, az asztalon vagy más helyen. Ez sérülést okozhat.
22. Az alkalmazni kívánt szerszámok csatlakoztatásakor óvatosan járjon el, nehogy az ujjá vagy más végtagja a fogantyú alá szoruljon.
23. Amennyiben a szerszámoldalék lazának vagy egyenetlennek tűnik a szerszámgépre való felszerelése után, kövesse az **5. ábra** által bemutatott utasításokat, és szerelje fel újra azt. A készülék laza vagy egyenetlen szerszámoldalékkal való működtetése személyi sérülést eredményezhet.
24. A szerszámgép bekapcsolásakor az alkalmazott szerszám ne érjen hozzá semmilyen munkadarabhoz. Ennek elmulasztása sérülést okozhat.
25. A hatékony vágás érdekében az alkalmazott szerszám üzemmódját a művelet körülményeinek és a vágandó anyagoknak megfelelően válassza ki.
26. Használat után ne helyezze a szerszámgépet forgács vagy fűrészpor közelébe mielőtt az teljesen leállna, mert beszippanthatja azokat.
27. Ne csiszoljon fát fémpolírozáshoz használt csiszolópapírral.
28. Ne használjon kopott vagy porral telítődött csiszolópapírt.

## A LÍTIUMION AKKUMULÁTORRAL KAPCSOLATOS FIGYELMEZTETÉS

Az élettartam meghosszabbítása érdekében a lítiumion akkumulátor védelmi funkcióval látták el, amely leállítja annak működését.

Az alább leírt 1–3. esetben a termék használatokor a motor akkor is leállhat, ha húzza a kapcsolót. Ez nem meghibásodást jelez, hanem a védelmi funkció eredménye.

1. Amikor az akkumulátor lemerül, a motor leáll. Ilyen esetben haladéktalanul töltsse fel az akkumulátort.
2. A motor leállhat, ha az eszköz túlterhelt. Ez esetben engedje el a szerszám kapcsolóját, és hárítsa el a túlterhelés okát. Ezt követően a gépet ismét használhatja.
3. Ha az akkumulátor a túlterhelt munka alatt túlmelegszik, az akkumulátorból jövő áramellátás megsűnhet. Ebben az esetben hagyja abba az akkumulátor használatát, és hagyja lehűlni. Ezt követően a gépet ismét használhatja.

Kérjük, vegye figyelembe az alábbi figyelmeztetéseket és biztonsági tudnivalókat.

## FIGYELMEZTETÉS

Az akkumulátor szivárgásának, felforrósodásának, a füst képződésének, illetve a robbanás vagy tűz keletkezésének megelőzése érdekében kérjük, tartsa be az alábbi óvintézkedéseket.

1. Ügyeljen rá, hogy fémforgács és por ne gyülemeljen fel az akkumulátoron.
  - Munka közben ügyeljen rá, hogy fémforgács és por ne hulljon az akkumulátorra.
  - Ügyeljen rá, hogy a munka közben az elektromos kéziszerszámra hulló fémforgács és por ne gyülemeljen fel az akkumulátoron.
  - A használaton kívüli akkumulátort ne tárolja fémforgácsnak és pornak kitett helyen.
  - Az akkumulátor eltávolítása előtt távolítsa el a rárakódott fémforgácsot és port, és ne tárolja fém alkatrészekkel együtt (csavarok, szögek stb.).
2. Ne szúrja át az akkumulátort hegyes tárggyal, például tüvel, ne üssön rá kalapáccsal, ne álljon rá, ne ejtse le, és ne tegye ki erős fizikai behatásnak.
3. Ne használjon láthatóan sérült vagy deformálódott akkumulátort.
4. Ne használja az akkumulátort fordított polaritással.
5. Ne csatlakoztassa az akkumulátort közvetlenül az elektromos csatlakozójához vagy szivargyújtó-csatlakozóhoz.
6. Az akkumulátort kizárólag rendeltetése szerint használja. Azonnal állítsa le az akkumulátor töltését, ha a töltés az előírt töltési idő után sem sikeres.
8. Ne tegye ki az akkumulátort magas hőmérsékletnek vagy nyomásnak. Ne helyezze az akkumulátort mikrohullámú sütőbe, szárítógépbe vagy nagynyomású tartályba.
9. Azonnal távolodjon el a tűztől, ha szivárgást vagy rendellenes szagot észlel.
10. Ne használja az akkumulátort erős statikus elektromosság közelében.
11. Azonnal vegye ki az akkumulátort a készülékből vagy a töltőből, és hagyja abba annak használatát, ha szivárgást, rendellenes szagot, felforrósodást, elszíneződést vagy deformációt, illetve bármilyen más rendellenességet észlel használat közben.
12. Ne merítse vízbe az akkumulátort, és ne hagyja, hogy folyadék kerüljön a belsejébe. Vezetőképes folyadék – például víz – bejutása tüzet vagy robbanást okozhat. Tárolja az akkumulátort hűvös, száraz helyen, az éghető és gyúlékony anyagoktól távol. Kerülni kell a korrozív gázok légkörbe jutását.

## FIGYELEM

1. Ha az akkumulátorból szivárgó sav a szemébe jut, semmiképpen ne dörzsölje, ehelyett öblítse ki folyó vízzel, és azonnal forduljon orvoshoz. Kezelés nélkül a folyadék látáskárosodást okozhat.
2. Ha a folyadék a bőrrel vagy a ruházatával érintkezik, azonnal mossa le alaposan tiszta vízzel, például csapvízzel. A folyadék irritálhatja a bőrt.
3. Ne használja az akkumulátort, és vigye azt vissza a kereskedőhöz, ha az első alkalommal való használatokor rozsdásodást, rendellenes szagot, felforrósodást, elszíneződést, deformációt vagy egyéb rendellenességet észlel.

## FIGYELMEZTETÉS

Ha vezetőképes idegen anyag kerül a lítiumion akkumulátor terébe, rövide rázhatja az akkumulátort, és tüzet okozhat. A lítiumion akkumulátor tárolásakor tartsa be az alábbi szabályokat.

- Ne tegyen vezetőképes hulladékat, szöveget és vezetékeket, pl. vas- vagy rézvezetéket a tárolódobozba.
- Az akkumulátort tegye a szerszámba, vagy tegye rá az akkumulátor tárolás esetén használt fedelét, amíg nem látja a szellőzőnyílást, így elkerülheti a rövidzárlatot.

## LÍTIUM-ION AKKUMULÁTOR SZÁLLÍTÁSÁVAL KAPCSOLATOS SZEMPONTOK

Lítium-ion akkumulátor szállítása közben tartsa be a következő óvintézkedéseket.

### FIGYELMEZTETÉS

Értesítse a szállítványozó céget arról, hogy a szállítmány lítium-ion akkumulátort tartalmaz. Adja meg nekik az akkumulátor teljesítményét, illetve a szállítmány szervezése során tartsa be a szállítványozó utasításait.

- A 100 Wh kapacitást meghaladó lítium-ion akkumulátorok fuvarozási szempontból veszélyes áruknak minősülnek, és különleges alkalmazási eljárásokat igényelnek.
- A külföldre történő szállításhoz meg kell felelnie a vonatkozó nemzetközi jogszabályoknak, illetve a célország szabályainak és előírásainak.
- Ha a BSL36B18 (külön megvásárolható) az elektromos kéziszerszámba van felszerelve, akkor a teljesítmény meghaladja a 100 Wh értéket, és az egység az áruszállítási osztályozás alapján veszélyes áruknak minősül.

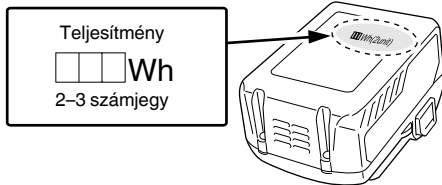

	Bekapcsolás
	Kikapcsolás
	Vegye ki az akkumulátort
	Rögzítés
	Rögzítés kioldása
	Párna
	Csiszolópapír
	Penge
	Penge
	Körfűrész
	Tartozékok doboza
	Akkumulátor kapacitása
	Akkumulátor hátralévő töltöttsége jelzőjének kapcsolója
	Az akkumulátor hamarosan lemerül. A lehető leghamarabb töltsé újra az akkumulátort
	Az akkumulátor félig töltött.
	Az akkumulátor még elegendő töltéssel rendelkezik.
	Tiltott művelet

## SZIMBÓLUMOK

### FIGYELMEZTETÉS

Az alábbiakban a géphez alkalmazott jelöléseket soroltuk fel. A gép használata előtt feltétlenül ismerkedjen meg ezekkel a jelölésekkel.

	CV18DBL: Akkus Multiszerszám
	A sérülések kockázatának csökkentése érdekében, a használatnak el kell olvasnia a használati útmutatót.
	Csak EU-országok számára Az elektromos szerszámokat ne dobja a háztartási szemébe! Az elektromos és elektronikus berendezések hulladékaikról szóló 2012/19/EU irányelv és annak a nemzeti jogba való átültetése szerint az elhasznált elektromos szerszámokat külön kell gyűjteni, és egy környezetbarát újrafeldolgozó létesítménybe kell visszavinni.
	Névleges feszültség
	Terhelés nélküli sebesség
	Rezgés percenként
	Rezgési szög, teljes (bal/job)
	Súly* (A 01/2014 EPTA (Európai Elektromos Kéziszerszámgártók Egyesülete) szabványának megfelelően)

A csatlakoztatott akkumulátortól függően. A legnehezebb súly BSL36B18-cal van mérve (külön kapható).

## SZABVÁNYOS KIEGÉSZÍTŐK

Az alapkészülék (1 készülék) mellett a csomag a 146. oldalon felsorolt kiegészítőket is tartalmazza.

A szabványos kiegészítők köre figyelmeztetés nélkül módosulhat.

## ALKALMAZÁSI TERÜLETEK

- Sülyeszették és belső nyílás vágása különféle anyagokba
- Csempék leválasztása, tömítés stb.
- Faanyagok polírozása stb.

## MŰSZAKI ADATOK

A gép műszaki adatait a 146. oldalon lévő táblázatban találja.

### MEGJEGYZÉS

A HiKOKI folyamatos kutatási és fejlesztési programja következtében az itt szereplő műszaki adatok előzetes bejelentés nélkül változhatnak.

**TÖLTÉS**





A szerszám gép használata előtt töltsé fel az akkumulátort a következők szerint.

- Csatlakoztassa az akkumulátortöltő tápkábelét a dugaszolóaljzathoz.**  
Amikor az akkumulátor dugaszát az aljzathoz csatlakoztatja, a jelzőlámpa pirosan villog (1 másodpercenként).
- Helyezze az akkumulátort a töltőbe.**  
Stabilan helyezze be az akkumulátort a töltőbe, amint az a **2. ábrán** látható.

**3. Töltés**

- Amikor az akkumulátort behelyezi a töltőbe, a töltés megkezdődik, és a jelzőlámpa piros fénnel világít folyamatosan.
- Amint az akkumulátor töltése befejeződött, a jelzőlámpa piros fénnel villog. (1 másodperces időközönként) (Lásd az **1. táblázatot**).
- Jelző lámpa jelzései  
A jelzőlámpa jelzéseit az akkumulátortöltő, illetve az akkumulátor állapotának megfelelően az **1. táblázat** tartalmazza.

**1. táblázat**

A jelzőlámpa jelzései			
Jelzőlámpa (piros)	Töltés előtt	Villog	Kigyullad 0,5 mp.-ig. Elalszik 0,5 mp.-ig. (Nem világít 0,5 mp.-ig.) 
	Töltés közben	Világít	Folyamatosan világít 
	Töltés befejeződött	Villog	Kigyullad 0,5 mp.-ig. Elalszik 0,5 mp.-ig. (Nem világít 0,5 mp.-ig.) 
	Túlmelegedési készenlét	Villog	Kigyullad 1 mp.-ig. Elalszik 0,5 mp.-ig. (Nem világít 0,5 mp.-ig.) 
	Nem lehetséges a töltés	Vibrál	Kigyullad 0,1 mp.-ig. Elalszik 0,1 mp.-ig. (Nem világít 0,1 mp.-ig.) 
			Az akkumulátor túlmelegedett. Nem lehet tölteni. (A töltés akkor kezdődik, amikor az akkumulátor lehűl)
			Az akkumulátor vagy az akkumulátortöltő meghibásodott

- Az akkumulátor hőmérséklete és töltési ideje.  
A hőmérsékleteket és töltési időt a **2. táblázatban** láthatja.

**2. táblázat**

Akkumulátor		Töltő	UC18YFSL
Töltési feszültség	V		14,4 – 18
Súly	kg		0,5
Hőmérséklet, amelyen az akkumulátor újratölthető			0°C – 50°C
Az egyes kapacitású akkumulátorok töltési ideje (kb.) (20°C-on)			
1,5 Ah	perc		22
2,0 Ah	perc		30
2,5 Ah	perc		35
3,0 Ah	perc		45
4,0 Ah	perc		60
5,0 Ah	perc		75
Akkumulátorcellák száma			4–10

**MEGJEGYZÉS**

A töltési idő a hőmérséklettől és az áramforrás feszültségétől függően változhat.

**FIGYELEM**

Az akkumulátortöltő a folyamatos használat alatt felmelegedhet, és így meghibásodást okozhat. A töltés befejezését követően hagyja 15 percet pihenni a következő töltésig.

- Húzza ki a töltő elektromos vezetékét a csatlakozóaljzathból.**
- Tartsa szilárdan kézben az akkumulátortöltőt, és húzza ki belőle az akkumulátort.**

**MEGJEGYZÉS**

Ne felejtse el kivenni az akkumulátort a töltőből, és eltelni használat után.

**FIGYELEM**

- Ha az akkumulátort felmelegedett állapotban tölti, például mert hosszú ideig olyan helyen hagyta, ahol közvetlen napfény érte, vagy mert egyszerűen használta az akkumulátor, a töltő jelzőlámpája 1 másodpercre felvilan, majd 0,5 másodpercre elalszik (nem ég 0,5 másodpercig). Ebben az esetben először hagyja lehűlni az akkumulátort, és csak ezután kezdje meg a töltést.
- Ha a jelzőlámpa villog (0,2 másodpercenként), ellenőrizze, hogy nincs-e semmilyen idegen tárgy a töltő akkumulátorcsatlakozójában. Ha nem talál idegen tárgyat, lehetséges, hogy az akkumulátor vagy a töltő meghibásodott. Vigye el egy hivatalos szervizközpontba.
- Mivel a beépített mikroszámítógép körülbelül 3 másodperc alatt ismeri fel, hogy a töltővel töltött akkumulátort kivette, várjon legalább 3 másodpercet, mielőtt visszahelyezné és folytatná a töltést. Ha az akkumulátort 3 másodpercen belül visszahelyezi, előfordulhat, hogy nem kerül megfelelően feltöltésre.
- Ha a jelzőlámpa nem villog pirosan (másodpercenként) akkor sem, amikor a töltő zsinórját csatlakoztatta az áramforráshoz, az azt jelzi, hogy a töltő védőáramkörre bekapcsolható.
- Húzza ki a zsinórt vagy dugaszt a konnektorból, majd kb. 30 másodperc múlva dugja vissza. Ha a jelzőlámpa ettől sem kezd el pirosan villogni (másodpercenként), akkor kérjük, vigye a töltőt egy HIKOKI márkaszervizbe.

## ÖSSZESZERELÉS ÉS HASZNÁLAT

Művelet	Ábra	Oldal
Az akkumulátor kivétele és behelyezése	1	147
Töltés	2	147
Akkumulátor hátralévő töltöttségének jelzője	3	147
A LED lámpa használata	4	147
Az alkalmazandó szerszám felszerelése	5	148
A kapcsoló használata	6	149
A működési sebesség beállítása*1	7	149
Fűrészelés	8	149
Csiszolás	9	149
A tartozékok kiválasztása*2	—	150

A szerszám gép két üzemmóddal rendelkezik: „Normál üzemmód” és „Automatikus üzemmód”.

### (1) Normál üzemmód

A tárcsa „1” és „5” közötti értékre történő beállításával a rezgési frekvencia a 6000 és 20000 min<sup>-1</sup> közötti tartományban változtatható.

### (2) Automatikus üzemmód

A munkaterheléstől függően az Automatikus üzemmód „A” automatikusan megváltoztatja a rezgés frekvenciáját 15000 min<sup>-1</sup>-re vagy 20000 min<sup>-1</sup>-re. Ez alacsonyabb rezgést és zajt eredményez az üzemeltetés előtt és alatt.

A tárcsát a munkavégzés körülményeinek és az anyagoknak leginkább megfelelő üzemmódra és sebességre állítsa.

\*1 Működési sebesség

Üzemmód	Tárcsa	Rezgési frekvencia
Normál üzemmód	1 – 5	6000 – 20000 min <sup>-1</sup>
Automatikus üzemmód	A	Terhelés nélkül: 15000 min <sup>-1</sup> Terheléssel: 20000 min <sup>-1</sup>

Az Automatikus üzemmód alatt a rezgés frekvenciája esetleg nem éri el a 20000 min<sup>-1</sup>-et, vagy lecsökken 15000 min<sup>-1</sup>-re az olyan változóktól függően, mint a munka típusa vagy a használt toldalék.

\*2 Az adott feladathoz illő kiegészítőket válasszon.

Részletekért forduljon a hivatalos HiKOKI szervizközponthoz.

## KARBANTARTÁS ÉS ELLENŐRZÉS

### 1. Az alkalmazandó szerszám átvizsgálása

Ha az alkalmazott szerszám tompa vagy sérült, mégis tovább használja, azzal csökkentheti a vágás hatékonyságát, és túlterhelheti a motort. Azonnal cserélje ki az alkalmazott szerszámot egy újra, amint túlzott mértékű kopást észlel rajta.

### 2. A rögzítőcsavarok ellenőrzése

Rendszeresen ellenőrizze a rögzítőcsavarokat, és győződjön meg róla, hogy megfelelően feszesek-e. Ha bármelyik csavar laza, azonnal húzza meg. Ennek elmulasztása komoly veszélyt jelenthet.

### 3. A motor karbantartása

A motor tekerce az egész szerszám gép „szíve”. Legyen óvatos, hogy a tekercs ne sérüljön meg és/vagy ne kerüljön rá víz vagy olaj.

### 4. A készülék külső tisztítása

Ha a szerszám gép szennyeződött, törölje le puha, száraz ronggyal vagy benedvesített, szappanos ronggyal. Ne használjon klóros oldószereket, benzint vagy festékkihígítót, mivel ezek szétmarhatják a műanyagot.

### 5. Tárolás

A szerszám gépet olyan helyen tárolja, ahol a hőmérséklet alacsonyabb 40°C-nál, valamint tartsa távol gyermekektől.

### MEGJEGYZÉS

Lítiumion akkumulátorok tárolása.

Tárolás előtt győződjön meg róla, hogy a lítiumion akkumulátor teljesen fel van töltve.

Ha hosszú időn át, (három, vagy több hónap) alacsony töltéssel tárolja az akkumulátorokat, akkor csökkenhet a teljesítményük, ezáltal jelentősen csökken a használati idejük, és alkalmatlanná válhatnak a töltés megtartására. Az akkumulátor jelentősen lecsökkent használati ideje azonban visszaállítható, ha kecső-t alkalommal feltölti, majd lemeríti az akkumulátort.

Ha az akkumulátor rendkívül hamar lemerül a folyamatos töltés és használat ellenére, akkor tekintse használhatatlannak, és vegyen újat.

### FIGYELEM

A kéziszerszámok üzemeltetése és karbantartása során be kell tartani az adott országban érvényes biztonsági előírásokat és szabványokat.

### Fontos megjegyzés a HiKOKI vezeték nélküli elektromos szerszámok akkumulátoraihoz

Minden esetben eredeti akkumulátort használjon. Ha nem általunk gyártott akkumulátort használ, vagy ha szétszereli és átalakítja az akkumulátort (mint pl. szétszerelés és cellák vagy más belső alkatrészek cseréje), nem garantálható a vezeték nélküli elektromos szerszámok biztonsága és teljesítménye.

### GARANCIA

A HiKOKI Power Tools szerszámokra a törvény által előírt országos előírásoknak megfelelő garanciát vállalunk. A garancia nem vonatkozik a helytelen vagy nem rendeltetésszerű használatból, továbbá a normál mértékűnek számító elhasználódásból, kopásból származó meghibásodásokra, károokra. Reklamáció esetén kérjük, küldje el a – nem szétszerelt – szerszámot a kezelési útmutató végén található GARANCIA BIZONYLATTAL együtt a hivatalos HiKOKI szervizközpontba.

### A környezeti zajra és vibrációra vonatkozó információk

A mért értékek az EN60745 szabványnak megfelelően kerültek meghatározásra és az ISO 4871 alapján kerülnek közzétételre.

Mért A-hangteljesítményszint: 92 dB (A)

Mért A-hangnyomásszint: 81 dB (A)

Bizonytalanság K: 3 dB (A).

Viseljen hallásvédő eszközt.

EN60745 szerint meghatározott rezgési összetételek (háromtengelyű vektorösszeg).

Rezgési kibocsátás értéke  $a_{rh} = 10,5 \text{ m/s}^2$

Bizonytalanság K = 1,5 m/s<sup>2</sup>

A megállapított rezgési összérték mérése egy szabványos teszteljárásnak megfelelően történt, és az érték két szerszám összehasonlítására is használható.

Ez az érték az expozíciós határértékek előzetes felmérésére is használható.

#### **FIGYELMEZTETÉS**

- A szerszám használatától függően a kibocsátott rezgés a szerszám gép tényleges használata során eltérhet a megadott összértéktől.
- Léptessen életbe a szerszám gép kezelőjét védő intézkedéseket a használat tényleges körülményei között becsült expozíció alapján (a használati ciklus minden elemét figyelembe véve, a bekapcsolt állapot mellett például azt az időt is, amikor a szerszám kikapcsolt állapotban van, vagy amikor üresjáratban működik).

---

#### **MEGJEGYZÉS**

A HiKOKI folyamatos kutatási és fejlesztési programja következtében az itt szereplő műszaki adatok előzetes bejelentés nélkül változhatnak.

---

## OBECNÁ BEZPEČNOSTNÍ VAROVÁNÍ TÝKAJÍCÍ SE BEZPEČNOSTI ELEKTRICKÉHO NÁŘADÍ

### ⚠ UPOZORNĚNÍ

Přečtete si všechna varování, pokyny, náčrty a specifikace dodané k tomuto nářadí.

Nedodržení kteréhokoliv z následujících varování a pokynů může vést k úrazu elektrickým proudem, ke vzniku požáru nebo vážnému zranění.

Všechna varování a pokyny uschovejte pro budoucí použití.

Výrazem „elektrické nářadí“ ve všech dále uvedených varováních je myšlena jak elektrické nářadí napájené ze sítě (se šňůrou), tak i nářadí napájené z akumulátoru (bez šňůry).

#### 1) Bezpečnost na pracovišti

- a) Udržujte vaše pracoviště v čistotě a dobře osvětlené.

Nepořádek a tmavá místa na pracovišti bývají příčinou nehod.

- b) Nepoužívejte elektrické nářadí v prostředí s nebezpečím výbuchu, kde se vyskytují hořlavé kapaliny, plyny nebo prach.

V elektrickém nářadí vznikají jiskry, které mohou zapálit prach nebo výparu.

- c) Při používání elektrického nářadí zamezte přístupu dětí a dalších osob.

Budete-li vyrušováni, můžete ztratit kontrolu nad prováděnou činností.

#### 2) Elektrická bezpečnost

- a) Zástrčka pohyblivého přívodu elektrického nářadí musí odpovídat síťové zásuvce. Nikdy se nepokoušejte zástrčku jakkoli upravovat. S uzemněným elektrickým nářadím nikdy nepoužívejte žádné zásuvkové adaptéry.

Zástrčky, které nejsou znehodnoceny úpravami, a odpovídající zásuvky snižují nebezpečí úrazu elektrickým proudem.

- b) Zabraňte kontaktu těla s uzemněnými povrchy, jako jsou trubky, radiátory, sporáky a lednice.

Nebezpečí úrazu elektrickým proudem je větší, je-li vaše tělo uzemněno.

- c) Nevystavujte elektrické nářadí dešti, vlhku nebo mokru.

Voda, která vnikne do elektrického nářadí, zvyšuje nebezpečí úrazu elektrickým proudem.

- d) Zacházejte správně s napájecí šňůrou. Nikdy nenoste a netahejte elektrické nářadí za šňůru ani nevytrhávejte zástrčku ze zásuvky tahem za šňůru.

Chraňte napájecí šňůru před horkem, masnotou, ostrými hranami a pohyblivými se částmi.

Poškozené nebo zamotané šňůry zvyšují nebezpečí úrazu elektrickým proudem.

- e) Je-li elektrické nářadí používáno venku, použijte prodlužovací přívod vhodný pro venkovní použití.

Používání prodlužovacího přívodu pro venkovní použití snižuje nebezpečí úrazu elektrickým proudem.

- f) Pokud je použití elektrického nářadí na vlhkém místě nevyhnutelné, použijte napájení s ochranným zařízením na zbytkový proud.

Použití zařízení na zbytkový proud snižuje riziko elektrického šoku.

#### 3) Osobní bezpečnost

- a) Při používání elektrického nářadí buďte pozorní, věnujte pozornost tomu, co právě děláte, soustřed'te se a střízlivě uvažujte. Elektrické nářadí nepoužívejte, jste-li unaveni nebo pod vlivem drog, alkoholu nebo léků.

Chvilková nepozornost při používání elektrického nářadí může způsobit vážné zranění.

- b) Používejte osobní ochranné prostředky. Vždy používejte ochranu očí.

Osobní ochranné prostředky, jako je respirátor, bezpečnostní obuv s protiskluzovou podrážkou, ochranná přilba nebo ochrana sluchu, používané v příslušných podmínkách snižují možnost zranění.

- c) Zabraňte neúmyslnému spuštění. Před připojením ke zdroji napájení nebo akumulátorovému zdroji či před zvedáním nebo přenášením elektrického nářadí se ujistěte, že je spínač v poloze „vypnuto“.

Přenášení elektrického nářadí s prstem na spínači nebo zapojování zástrčky se zapnutým spínačem může být příčinou úrazu.

- d) Před zapnutím elektrického nářadí odstraňte všechny seřizovací nástroje nebo klíče.

Seřizovací nástroj nebo klíč, který ponecháte připravený k rotující části elektrického nářadí, může způsobit zranění.

- e) Pracujte jen tam, kam bezpečně dosáhnete. Vždy si udržujte stabilní postoj a rovnováhu.

Budete tak lépe ovládat elektrické nářadí v nepředvídaných situacích.

- f) Oblékejte se vhodným způsobem. Nenoste volné oděvy ani šperky. Vlasy a oděv udržujte v dostatečné vzdálenosti od pohyblivých se částí.

Volné oděvy, šperky nebo dlouhé vlasy mohou být vtaženy do pohyblivých se částí.

- g) Pokud jsou k dispozici prostředky pro připojení zařízení k odsávání a sběru prachu, zajistěte, aby byla připojena a správně používána.

Použitím zařízení ke sběru prachu lze omezit nebezpečí způsobenou vznikajícím prachem.

- h) Nedovoľte, aby díky častému používání nástroje Vaši činnost ovládla rutina, abyste neusnuli na vavřínech a nezačali ignorovat zásady bezpečnosti pro tento přístroj.

Neopatrný postup může způsobit vážné zranění ve zlomku vteřiny.

#### 4) Používání elektrického nářadí a péče o něj

- a) Nepřetěžujte elektrické nářadí. Používejte vždy správné elektrické nářadí, které je určeno pro prováděnou práci.

Správné elektrické nářadí bude lépe a bezpečněji vykonávat práci, pro kterou bylo konstruováno.

- b) Nepoužívejte elektrické nářadí, které nelze zapnout a vypnout spínačem.

Jakékoli elektrické nářadí, které nelze ovládat spínačem, je nebezpečné a musí být opraveno.

- c) Před jakýmkoli seřizováním, před výměnou příslušenství nebo uskladněním elektrických nástrojů vždy nejprve odpojte zástrčku ze zdroje napájení nebo vyjměte baterie, pokud jsou vyjímatelné.

Tato preventivní bezpečnostní opatření snižují nebezpečí neúmyslného spuštění elektrického nářadí.

- d) Nepoužívané elektrické nářadí skladujte mimo dosah dětí a nedovoľte osobám, které nebyly seznámeny s nářadím nebo s těmito pokyny, aby nářadí používaly.

Elektrické nářadí je v rukou nevyškolených uživatelů nebezpečné.



- e) Udržujte v pořádku elektrické nástroje a příslušenství. Kontrolujte správný vzájemný zákryt a přípojení pohyblivých se částí, soustředte se na praskliny, zlomené součásti a jakékoli další okolnosti, které mohou ohrozit funkci elektrického nástroje. Je-li nářadí poškozeno, před dalším používáním zajistěte jeho opravu.

Mnoho nehod vzniká v důsledku nedostatečně udržovaných elektrických nářadím.

- f) Udržujte řezací nástroje ostré a čisté. Správně udržované a naostřené řezací nástroje se s menší pravděpodobností zachytí za materiál nebo se zablokují a práce s nimi se snáze kontroluje.
- g) Elektrické nářadí, příslušenství, vsazené části atd. používejte v souladu s těmito pokyny a takovým způsobem, jaký byl předepsán pro konkrétní elektrické nářadí, a to s ohledem na dané pracovní podmínky a druh prováděné práce. Používání elektrického nářadí k provádění jiných činností, než pro jaké bylo určeno, může vést k nebezpečným situacím.
- h) Udržujte rukojeti a povrchy pro uchopení suché, čisté a bez oleje a vazelíny. Kluzké rukojeti a uchopovací povrchy neumožňují bezpečnou manipulaci a ovládání nářadí v neočekávaných situacích.

#### 5) Použití nářadí na baterie a péče o ně

- a) Dobjíjete pouze nabíječkou specifikovanou výrobcem.

Nabíječka, která je vhodná pro jeden typ akumulátorového zdroje, může v případě použití s jiným akumulátorovým zdrojem způsobit nebezpečí požáru.

- b) Elektrické nářadí používejte výhradně se specifikovanými akumulátorovými zdroji. Použitím jakéhokoli jiného akumulátorového zdroje může vzniknout nebezpečí zranění a požáru.

- c) Pokud akumulátorové zdroje nepoužíváte, udržujte je mimo ostatní kovové předměty, jako jsou kancelářské sponky, mince, klíče, hřebíky, šroubky či jiné drobné kovové předměty, které mohou způsobit přemostění kontaktů. Vzájemné zkratování pólů akumulátoru může způsobit popáleniny nebo požár.

- d) Při nevhodném zacházení může z akumulátoru vytékat kapalina; zabraňte kontaktu s ní. V případě náhodného kontaktu místo opláchněte vodou. Pokud kapalina vnikne do očí, vyhledejte lékařskou pomoc. Kapalina vytékající z akumulátoru může způsobit podráždění nebo popáleniny.

- e) Nepoužívejte akumulátorový zdroj nebo nástroj, který je poškozen nebo upraven. Poškozené nebo upravené akumulátory mohou vykazovat nepředvídatelné chování, které může vést k požáru, výbuchu nebo nebezpečí zranění.

- f) Nevystavujte akumulátorový zdroj ani nástroj ohni nebo nadměrné teplotě. Vystavení ohni nebo teplotě nad 130 °C může způsobit výbuch.

- g) Dodržujte všechny pokyny pro nabíjení a nenabíjete akumulátorový zdroj ani nástroj mimo rozsah teplot uvedených v pokynech. Nesprávný způsob nabíjení nebo nabíjení při teplotách mimo stanovený rozsah může poškodit akumulátor a zvýšit riziko požáru.

#### 6) Servis

- a) Opravy vašeho elektrického nářadí svěřte kvalifikované osobě, která bude používat identické náhradní díly.

Tímto způsobem bude zajištěna stejnároveň bezpečnosti elektrického nářadí jako před opravou.

- b) Nikdy neopravujte poškozené akumulátory. Servis akumulátorových zdrojů by měl provádět pouze výrobce nebo autorizovaní poskytovatelé služeb.

#### PREVENTIVNÍ OPATŘENÍ

Nedovoďte přístup dětem a nemohoucím osobám.

Pokud nářadí nepoužíváte, měli byste je skladovat mimo dosah dětí a nemohoucích osob.

## BEZPEČNOSTNÍ VAROVÁNÍ TÝKAJÍCÍ AKUMULÁTOROVÉHO MULTI TOOL

1. Při práci, při které by kladivo mohlo přijít do kontaktu se skrytými vodiči přidržujte elektrické nářadí za izolované úchopy.

V případě kontaktu kladiva s vodičem pod napětím by mohly být pod napětím také nechráněné kovové části elektrického nářadí a mohlo by dojít ke zranění obsluhy elektrickým proudem.

## DALŠÍ BEZPEČNOSTNÍ VAROVÁNÍ

- Nástroj držte vždy pevně s jednou rukou na pouzdrů (Obr. 10). Nedotýkejte se kovové části.
- Ujistěte se, že se v místě obrábění nenacházejí žádné skryté překážky, včetně elektrických kabelů, vodovodních či plynových trubek. Obrábění výše uvedených míst může vést k úrazu elektrickým proudem nebo elektrickému zkratu, úniku plynu nebo jinému nebezpečí, které může způsobit vážnou nehodu nebo vážná zranění.
- Ujistěte se, že během práce držíte pevně nářadí. V opačném případě může dojít k nehodě nebo zranění.
- Zajistěte obrobek. Obrobek pevně uchycený upínacím přípravkem nebo svěrákem je držen bezpečněji než vaší rukou.
- Připrava a kontrola pracovního prostředí. Následujícím postupem zkontrolujte, zda je pracovní prostředí vhodné. Prachové částice, například křemene či azbestu, jsou nebezpečné vašemu zdraví. Při práci s materiály obsahující tyto složky podnikněte příslušná protiprachová opatření.
- Při práci s kovem se mohou tvořit jiskry. Zajistěte, aby se v blízkosti nevyskytovaly žádné hořlavé a vznětlivé látky a aby byly uskladněny na bezpečném místě.
- Zajistěte, aby do otvoru pro připojení dobíjecího akumulátoru nevnikly cizí předměty nebo nečistoty.
- Nikdy nerozebírejte dobíjecí akumulátor a nabíječku.
- Dobíjecí akumulátor nikdy nezkratujte. Zkrat akumulátoru způsobí prudký nárůst elektrického proudu a přehřátí. To vede ke spálení nebo poškození akumulátoru.
- Nevhazujte akumulátor do ohně. Akumulátor může v takovém případě explodovat.
- Jakmile akumulátor dosáhne konce životnosti a není možné jej již více používat, odevzdejte jej do prodejny, ve které jste jej zakoupili. Nevyhazujte vybité akumulátory.
- Do větracích otvorů v nabíječce nevklaďte žádné předměty. Kovové předměty nebo hořlavý materiál vložený do větracích otvorů nabíječky představuje nebezpečí úrazu elektrickým proudem a vyústí v poškození nabíječky.
- Po delším nepřetržitém frézování či broušení nechte nářadí po dobu zhruba 15 minut odpočinout, stejně tak tuto dobu dodržte, pokud vyměňujete akumulátor. Teplota motoru, spínače apod. stoupne, jestliže se práce započne okamžitě po výměně akumulátoru, a může vyústit ve vyhoření.

# Čeština

15. Pokud je nářadí přetíženo, motor se může zastavit. Pokud se tak stane, uvolněte spínač nářadí a odstraňte příčinu přetížení.
  16. Používání akumulátoru v chladném prostředí (pod 0 stupňů Celsia) může někdy způsobit zeslabení utahovacího momentu a snížit množství práce. Jedná se však o dočasný jev, který se vrátí do normálu, jakmile se akumulátor zahřeje.
  17. Nedívejte se přímo do světla. Můžete si poranit zrak.
  18. Nedotýkejte se nasazovacího nástroje, jeho upínací plochy či ostatních kovových povrchů těsně po použití, neboť budou horké. Mohlo by to mít za následek popáleniny či poranění.
  19. Pokud s nářadím pracujete ve výšce, ujistěte se, že pod vámi nikdo nestojí. Pád nářadí či materiálů může mít za následek nehodu nebo zranění.
  20. Při práci nikdy nepoužívejte neúměrnou sílu na aplikační nástroj. Pokud tak učiníte, může dojít k prasknutí aplikačního nástroje nebo k poškození motoru.
  21. Nenechávejte nástroj v chodu bez dozoru na podlaze, stole či jiných místech. V opačném případě by mohlo dojít ke zranění.
  22. Při nasazování nástrojů dávejte pozor, abyste si neskřípli prsty či jiné části končetin do páčky sklíčidla.
  23. Pokud se nasazovací nástroj po upnutí na jednotku zdá být nedotazžený nebo nevyvážený, řiďte se pokyny uvedenými na **obr. 5** a znovu nástroj upněte. Provoz nářadí s nedotazným nebo nevyváženým nasazovacím nástrojem může mít za následek zranění.
  24. Před spuštěním nářadí se ujistěte, že se nasazený nástroj nedotýká jakéhokoli zpracovávaného materiálu. Pokud tak ne učiníte, může dojít ke zranění.
  25. Pro účinné obrábění přepněte režim nasazeného nástroje dle vlastností zamýšleného úkonu a obráběných materiálů.
  26. Po použití dbejte na to, abyste nářadí, nepokládali blízko tršek či pilin, dokud se nástroj zcela nezastaví, neboť by mohli tyto částičky nasát.
  27. Neleštěte dřevo brusným papírem určeným pro leštění kovů.
  28. Nepoužívejte opotřebovaný či zanesený brusný papír.
- Akumulátor, který nepoužíváte, neskladujte na místě vystaveném pilinám a prachu.
  - Před uskladněním akumulátoru odstraňte veškeré piliny a prach, který na něm může být usazený, a neskladujte ho společně s kovovými předměty (šroubky, hřebíky atd.).
2. Nepropichujte akumulátor ostrým předmětem, například hřebíkem, neboouchajte do něj kladivem, nestoupejte na něj, neházejte jím ani jej nevystavujte silným otřesům.
  3. Nepoužívejte viditelně poškozený či deformovaný akumulátor.
  4. Nepoužívejte akumulátor obrácenou polaritou.
  5. Nepřipojujte jej přímo k elektrické zástrčce ani k zásuvce cigaretového zapalovače v automobilu.
  6. Nepoužívejte akumulátor k jinému než určenému účelu.
  7. Pokud se nabíjení akumulátoru nedokončí, i když uvedená doba nabíjení uplynula, ihned zastavte další nabíjení.
  8. Nevystavujte akumulátor působení vysokých teplot nebo vysokého tlaku, neumisťujte jej např. do mikrovlnné trouby, sušičky nebo vysokotlakého zázobníku.
  9. V případě zjištění úniku nebo zápachu okamžitě zajistěte bezpečnou vzdálenost od ohně.
  10. Nepoužívejte na místech se silnou statickou elektřinou.
  11. V případě úniku kapaliny, zápalu, vznikajícího tepla, ztráty barvy, deformace nebo v případě jakékoli abnormality během používání, nabíjení nebo skladování okamžitě vyjměte akumulátor z přístroje či nabíječky a přestaňte jej používat.
  12. Akumulátor nepotápějte ani nenechte vniknout dovnitř žádné tekutiny. Vniknutí vodivých kapalin, jako je voda, může způsobit poškození s následkem požáru nebo výbuchu. Akumulátor skladujte na chladném, suchém místě, stranou od vznětlivých a hořlavých předmětů. Je nutné se vyvarovat prostředí s žiravým plynem.

## UPOZORNĚNÍ

1. Pokud se kapalina unikající z akumulátoru dostane do očí, netřete si je, dobře je vymyjte čistou vodou, například vodou z vodovodu, a ihned vyhledejte lékaře. Bez lékařského ošetření může kapalina způsobit problémy se zrakem.
2. Pokud se kapalina dostane do kontaktu s pokožkou či oděvem, ihned zasažená místa omyjte čistou vodou, například vodou z vodovodu. Kapalina může způsobit podráždění kůže.
3. Zjistíte-li při prvním použití, že na akumulátoru je rez, vzniká zápach, přehřátí, ztráta barvy, vidíte deformaci anebo jinou abnormalitu, nepoužívejte jej a vraťte jej dodavateli či prodejci.

## VAROVÁNÍ

- Pokud se vodivé cizí těleso dostane do svorky lithium-iontového akumulátoru, akumulátor se může zkratovat a způsobit požár. Při skladování lithium-iontových akumulátorů se řiďte následujícími předpisy a řádně je dodržujte.
- Neumisťujte vodivé úločky, hřebíky a vodiče, například železné a měděné dráty do krabice určené pro skladování.
  - Za účelem zabránění zkratu vložte akumulátor do nářadí nebo jej bezpečně uložte do krytu pro akumulátor tak, aby byly skryty ventilační otvory.

## TÝKAJÍCÍ SE PŘEPRAVY LITHIUM-IONTOVÝCH BATERÍ

Při přepravě lithium-iontové baterie se řiďte následujícími opatřeními.

### VAROVÁNÍ

Uvědomte přepravní společnost, že balení obsahuje lithium-iontovou baterii, informujte společnost o jejím výkonu a postupujte podle instrukcí přepravní společnosti při domlouvání přepravy.

## UPOZORNĚNÍ TÝKAJÍCÍ SE LITHIUM-IONTOVÝCH AKUMULÁTORŮ

Z důvodu prodloužení životnosti je lithium-iontový akumulátor vybaven ochrannou funkcí zastavení výkonu.

V případech 1 až 3 popsanych níže se může motor během používání tohoto výrobku zastavit, přestože držíte spínač. Nejedná se o závadu, ale o výsledek ochranné funkce.

1. Jakmile dojde k vybití výsledek kapacity akumulátoru, motor se zastaví.

V takovém případě akumulátor okamžitě dobijte.

2. Pokud je nářadí přetíženo, motor se může zastavit. V takovém případě uvolněte spínač nářadí a odstraňte příčinu přetížení. Potom můžete nářadí znovu používat.
3. Je-li akumulátor přehřátý a přetížený, může se pohon akumulátoru zastavit.

V takovém případě přestaňte akumulátor používat a nechte jej vychladnout. Potom můžete nářadí znovu používat.

Dále prosím dbejte následujících varování a upozornění.

### VAROVÁNÍ

Abyste předešli případnému úniku kapaliny z akumulátoru, vzniku tepla, emisím kouře, výbuchu a vznícení, dbejte následujících pokynů.

1. Ujistěte se, že se na akumulátoru neusazují piliny a prach.
- Během práce kontrolujte, že na akumulátor nepadají piliny a prach.
- Ujistěte se, že se piliny a prach padající během práce na elektrické nářadí neusazují na akumulátoru.

- Lithium-iontové baterie, jejichž výkon přesahuje 100 Wh, jsou považovány z hlediska přepravní klasifikace za nebezpečné zboží a budou vyžadovat zvláštní aplikační postupy.
- Pro přepravu do zahraničí musíte postupovat v souladu s mezinárodními právy, předpisy a nařízeními cílové země.
- Pokud je zařízení BSL36B18 (prodáváno samostatně) nainstalováno v elektrickém nástroji, výkon přesáhne 100 Wh a jednotka bude klasifikována jako nebezpečné zboží pro klasifikaci nákladní dopravy.

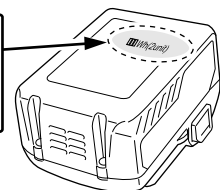
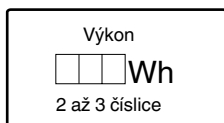

	Podložka
	Brusný papír
	Břit
	Břit
	Kotoučová pila
	Kufřík na příslušenství
	Kapacita akumulátoru
	Spínač ukazatele zbývajcí kapacity akumulátoru
	Akumulátor je téměř vybitý. Dobijte co nejdříve akumulátor
	Zbývá polovina kapacity akumulátoru.
	Akumulátor je dostatečně nabitý.
	Zakázaná akce

## SYMBOLY

### VAROVÁNÍ

Následující text obsahuje symboly, které jsou použity na zařízení. Než začnete nářadí používat, ujistěte se, že rozumíte jejich významu.

	CV18DBL: Akumulátorový Multi Tool
	Aby se snížilo riziko zranění, uživatel si musí přečíst návod k obsluze.
	Jen pro státy EU Elektrické nářadí nevyhazujte do komunálního odpadu! Podle evropské směrnice 2012/19/EU o nakládání s použitými elektrickými a elektronickými zařízeními a odpovídajících ustanovení právních předpisů jednotlivých zemí se použitá elektrická nářadí musí sbírat odděleně od ostatního odpadu a podrobit ekologicky šetrnému recyklování.
V	Jmenovitě napětí
n <sub>0</sub>	Počet otáček při běhu naprázdno
min <sup>-1</sup>	Kmitů za minutu
	Úhel kmitání, celkový (vlevo / vpravo)
	Hmotnost* (Podle metody EPTA 01/2014)
I	ZAPNUTÍ
O	VYPNUTÍ
	Odpojte baterii
	Zamknout
	Odemknout

Závisí na připojené baterii. Nejtěžší hmotnost je naměřena s BSL36B18 (prodává se samostatně).

## STANDARDNÍ PŘÍSLUŠENSTVÍ

Obsah balení přístroje (1 přístroj) navíc obsahuje příslušenství uvedené na straně 146.

Standardní příslušenství podléhají změnám bez předchozího upozornění.

## POUŽITÍ

- Těsné řezání a vyřezávání otvorů do různých materiálů
- Odřezávání dlaždic, těsnění atd.
- Leštění dřevěných materiálů atd.

## SPECIFIKACE

Specifikace k tomuto přístroji jsou uvedeny v tabulce na straně 146.

### POZNÁMKA

Vlivem stále pokračujícího výzkumného a vývojového programu společnosti HIKOKI mohou zde uvedené parametry podléhat změnám bez předchozího upozornění.

## NABÍJENÍ

Před použitím elektrického nářadí nabijte akumulátor dle níže uvedených pokynů.

- 1. Zapojte síťový kabel nabíječky do elektrické zásuvky.**  
Po připojení zástrčky nabíječky do elektrické zásuvky se červeně rozblíká kontrolka (bude blikat v 1sekundovém intervalu).
- 2. Vložte akumulátor do nabíječky.**  
Akumulátor vložte pevně do nabíječky tak, jak je ukázáno na Obr. 2.
- 3. Nabíjení**  
Po vložení akumulátoru do nabíječky se spustí nabíjení a kontrolka začne svítit červeně.

# Čeština

Když je akumulátor zcela nabitý, kontrolka se červeně rozblíká. (v 1sekundových intervalech) (viz **Tabulka 1**)

## ● Signalizace kontrolky

Kontrolka signalizuje stav nabíječky nebo akumulátoru tak, jak je uvedeno v **Tabulce 1**.

**Tabulka 1**

Signalizace kontrolky				
Kontrolka (červená)	Před nabíjením	Bliká	Svítil 0,5 sekundy. Nesvítil 0,5 sekundy. (vypne se na 0,5 sekundy)	/
	Během nabíjení	Svítil	Stále svítí	
	Nabíjení dokončeno	Bliká	Svítil 0,5 sekundy. Nesvítil 0,5 sekundy. (vypne se na 0,5 sekundy)	
	Pohotovostní režim při přehřátí	Bliká	Svítil 1 sekundu. Nesvítil 0,5 sekundy. (vypne se na 0,5 sekundy)	Akumulátor je přehřátý. Nelze nabíjet. (Nabíjení bude zahájeno po vystydnutí akumulátoru)
	Nelze nabíjet	Bliká	Svítil 0,1 sekundy. Nesvítil 0,1 sekundy. (vypne se na 0,1 sekundy)	Závada na akumulátoru nebo nabíječe

## ● Informace o teplotách a době nabíjení akumulátoru.

Teploty a doba nabíjení jsou uvedeny v **Tabulce 2**

**Tabulka 2**

Akumulátor		Nabíječka	UC18YFSL
Nabíjecí napětí		V	14,4 – 18
Hmotnost		kg	0,5
Rozmezí teplot pro nabíjení			0 °C – 50 °C
Doba nabíjení pro kapacitu akumulátoru, přibl. (Při 20 °C)			
1,5 Ah	min.		22
2,0 Ah	min.		30
2,5 Ah	min.		35
3,0 Ah	min.		45
4,0 Ah	min.		60
5,0 Ah	min.		75
Počet článků akumulátoru			4 – 10

- Pokud kontrolka bliká (v intervalech 0,2 sekundy), zkontrolujte, zda nejsou v konektoru nabíječky akumulátoru cizí předměty, a pokud ano, odstraňte je. Pokud důvodem nejsou žádné cizí předměty, pravděpodobně se jedná o poruchu akumulátoru nebo nabíječky. Obrat se na autorizované servisní středisko.
- Protože vestavěnému mikroprocesoru trvá přibližně 3 sekundy, než potvrdí, že akumulátor nabíjený nabíječkou byl vyjmut, vyčkejte nejméně 3 sekundy, než jej vložíte zpět a budete pokračovat v nabíjení. Pokud akumulátor znovu vložíte během těchto 3 sekund, pravděpodobně se řádně nenabije.
- Pokud kontrolka neblíká červeně (každou sekundu), a to i přesto, že je kabel nabíječky připojen k napájení, znamená to, že mohla být aktivována ochrana proti zkratu nabíječky. Odpojte kabel či zástrčku z napájení a po přibližně 30 sekundách je opět připojte. Pokud kontrolka přesto neblíká červeně (každou sekundu), předejte nabíječku autorizovanému servisnímu středisku společnosti HiKOKI.

## POZNÁMKA

Doba nabíjení se může měnit v závislosti na teplotě a napětí napájecího zdroje.

## UPOZORNĚNÍ

Pokud budete bez přestávky používat nabíječku akumulátoru, nabíječka se zahřeje, čímž může dojít k poruše. Po dokončení nabíjení vyčkejte 15 minut, než budete opět nabíjet.

## 4. Odpojte síťový kabel nabíječky ze zásuvky.

## 5. Pevně držte nabíječku a vytáhněte akumulátor.

## POZNÁMKA

Ujistěte se, že jste po nabití vyjmulí akumulátor z nabíječky a poté jej uložte.

## UPOZORNĚNÍ

- Pokud je akumulátor nabíjen zahřátý, protože byl po dlouhou dobu vystaven přímému slunečnímu záření nebo protože byl právě používán, kontrolka nabíječky se na 1 sekundu rozsvítí a zhasne na 0,5 sekundy (vypne se na 0,5 sekundy). V takovém případě nechte akumulátor nejprve vychladnout a poté zahajte nabíjení.

## MONTÁŽ A PROVOZ

Činnost	Obrázek	Strana
Vyjmutí a vložení akumulátoru	1	147
Nabíjení	2	147
Ukazatel zbývající kapacity akumulátoru	3	147
Jak používat LED kontrolku	4	147
Nasazení nástroje	5	148
Ovládání spínače	6	149
Nastavení provozní rychlosti*1	7	149
Řezání	8	149
Broušení	9	149
Výběr příslušenství*2	—	150

Nářadí je vybaveno dvěma režimy: „Standardní režim“ a „AUTOMATICKÝ režim“.

- (1) Standardní režim  
Frekvenci kmitání můžete měnit v rozmezí 6000 až 20000 min<sup>-1</sup> nastavením voliče mezi hodnotami „1“ a „5“.
- (2) AUTOMATICKÝ režim  
V závislosti na pracovní zátěži změní AUTOMATICKÝ režim „A“ automaticky frekvenci vibrací na 15000 min<sup>-1</sup> nebo 20000 min<sup>-1</sup>. To má za následek snížení chvění a hluku před a během práce.

Upravte volič na režim a rychlost, které nejlépe vyhovují podmínkám úkolu a obráběných materiálů.

\*1 Provozní rychlost

Režim	Volič	Frekvence kmitání
Standardní režim	1 – 5	6000 – 20000 min <sup>-1</sup>
AUTOMATICKÝ režim	A	Bez zatížení: 15000 min <sup>-1</sup> Se zátěží: 20000 min <sup>-1</sup>

V závislosti na proměnných, jako je druh práce či používaný nástavec, nemůže při AUTOMATICKÉM režimu dosáhnout frekvence vibrací 20000 min<sup>-1</sup>, nebo se vrátit na úroveň 15000 min<sup>-1</sup>.

\*2 Vybte příslušenství, které se pro příslušný konkrétní úkol hodí.

Pro podrobnosti se obraťte na autorizované servisní centrum společnosti HiKOKI.

## ÚDRŽBA A KONTROLA

### 1. Kontrola nasazovaného nástroje

Další používání tupého nebo poškozeného nasazeného nástroje povede ke snížení efektivnosti obrábění a mohlo by dojít k přetížení motoru. Vyměňte nasazený nástroj za nový, jakmile si povšimnete nadměrného opotřebení.

### 2. Kontrola montážních šroubů

Pravidelně kontrolujte všechny montážní šrouby a zajistěte, aby byly řádně utaženy. Pokud jsou jakékoli šrouby uvolněné, okamžitě je dotáhněte. Pokud tak neučiníte, vystavujete se vážnému nebezpečí.

### 3. Údržba motoru

Vinutí motoru je „srdce“ elektrického nářadí. Ujistěte se, že vinutí není poškozené nebo mokré od vody či oleje.

### 4. Údržba povrchu

Pokud je přístroj znečištěný, otřete jej měkkým suchým hadříkem nebo hadříkem navlhčeným v mydlové vodě. Nepoužívejte rozpouštědla s obsahem chlóru, benzin ani ředidlo, jelikož tyto látky rozpouštějí umělé hmoty.

### 5. Skladování

Přístroj skladujte na místě s teplotou nižší než 40 °C a mimo dosah dětí.

### POZNÁMKA

Skladování lithium-iontových akumulátorů. Před uskladněním lithium-iontových akumulátorů zkontrolujte, zda jsou plně nabitě.

Dlouhodobější skladování (3 měsíce a déle) málo nabitých akumulátorů může způsobit snížení jejich výkonu, výrazně snížit dobu použití, případně může dojít ke ztrátě schopnosti akumulátoru držet zátěž.

Výrazně sníženou dobu použití však lze obnovit dvěma až pěti cykly opakovaného nabíjení a využití akumulátorů.

Pokud je doba využití akumulátoru extrémně krátká, nehlédě na to, že jste jej opakovaně nabíli a použili, zkontrolujte, zda není akumulátor nefunkční a zvažte pořízení nového akumulátoru.

## UPOZORNĚNÍ

Při obsluze a údržbě elektrických zařízení musí být dodržovány bezpečnostní předpisy a normy platné v každé zemi, kde je výrobek používán.

### Důležité upozornění týkající se akumulátoru pro elektrické akumulátorové nářadí společnosti HiKOKI

Používejte vždy jeden z námi určených originálních akumulátorů. Nemůžeme zaručit bezpečnost a výkonost našeho elektrického akumulátorového nářadí, pokud jsou používány jiné, než námi určené akumulátory nebo pokud je akumulátor rozebrán a změněn (např. byl rozebrán a nahrazen článkem akumulátoru nebo jiných vnitřních částí).

## ZÁRUKA

Ručíme za to, že elektrické nářadí HiKOKI splňuje zákonné/ místně platné předpisy. Tato záruka nezahnuje závady nebo poškození vzniklé v důsledku nesprávného použití, hrubého zacházení nebo normálního opotřebení. V případě reklamace zašlete prosím elektrické nářadí v nerozebraném stavu společně se ZÁRUČNÍM LISTEM připojeným na konci těchto pokynů do autorizovaného servisního střediska společnosti HiKOKI.

## Informace o hluku a vibracích

Měřené hodnoty byly určeny podle EN60745 a deklarovány ve shodě s ISO 4871.

Změřená vážená hladina akustického výkonu A: 92 dB (A)  
Změřená vážená hladina akustického tlaku A: 81 dB (A)  
Nejistota K: 3 dB (A).

Používejte chrániče sluchu.

Celkové hodnoty vibrací (vektorový součet triax) stanovené dle normy EN60745.

Hodnota vibračních emisí  $a_h = 10,5$  m/s<sup>2</sup>  
Nejistota K = 1,5 m/s<sup>2</sup>

Deklarovaná hodnota vibrací byla změřena v souladu se standardní metodou testování a může být použita pro porovnání jednoho nářadí s druhým. Tuto deklarovanou hodnotu vibrací lze rovněž použít v předběžném hodnocení vystavení.

### VAROVÁNÍ

- Vibrační emise během vlastního používání elektrického nářadí se může od deklarované celkové hodnoty lišit v závislosti na způsobu jeho použití.
- Stanovte bezpečnostní opatření k ochraně obsluhy založená na odhadu vystavení vlivům v daných podmínkách použití (v úvahu je třeba vzít všechny části pracovního cyklu, například doby, kdy je nářadí vypnuté i kdy běží naprázdno před spuštěním).

### POZNÁMKA

Vlivem stále pokračujícího výzkumného a vývojového programu společnosti HiKOKI mohou zde uvedené parametry podléhat změnám bez předchozího upozornění.

## GENEL ELEKTRİKLİ ALET GÜVENLİK UYARILARI

### ⚠ DİKKAT

Bu elektrikli aletle birlikte verilen tüm güvenlik uyarılarını, talimatları, şekilli açıklamaları ve teknik özellikleri okuyun.

Aşağıda listelenen tüm talimatlara uyulmaması elektrik çarpmasına, yangına ve/veya ciddi yaralanmaya neden olabilir.

Bu kılavuzu gelecekte başvurmak üzere saklayın.

Uyarılarda kullanılan "elektrikli alet" terimi, şebeke elektrikle çalışın (kablolu) veya pille çalışın (kablesiz) elektrikli aletinizi belirtir.

#### 1) Çalışma alanının güvenliği

- Çalışma alanını iyi aydınlatılmış ve temiz tutun.**  
Dağınık veya karanlık alanlar kazalara davetiye çıkarır.
- Elektrikli aletleri yanıcı sıvı, gaz veya toz gibi patlayıcı maddelerin bulunduğu ortamlarda çalıştırmayın.**  
Elektrikli aletlerin çıkardığı kıvılcımlar toz veya gaz halinde bu maddeleri ateşleyebilir.
- Bir elektrikli aletle çalışırken çocukları ve izleyicileri uzaklaştırın.**  
Dikkatinizin dağılması kontrolü kaybetmenize neden olabilir.

#### 2) Elektrik güvenliği

- Elektrikli aletin fişi elektrik prizine uygun olmalıdır.**  
Fiş üzerinde herhangi bir değişiklik yapmayın.  
Topraklanmış elektrikli aletlerle herhangi bir adaptör kullanmayın.  
Fişlerde değişiklik yapılmaması ve uygun prizlerde kullanılması elektrik çarpması riskini azaltacaktır.
- Borular, radyatörler, fırınlar ve buzdolapları gibi topraklanmış yüzeylerle gövde temasından kaçının.**  
Vücudunuzun toprakla temasa geçmesi halinde elektrik çarpması riski artar.
- Elektrikli aletleri yağmura veya ıslak ortamlara maruz bırakmayın.**  
Elektrikli alete su girmesi elektrik çarpması riskini artıracaktır.
- Elektrik kablosuna zarar vermeyin. Kesinlikle elektrikli aleti taşımak, çekmek veya fişini prizden çıkarmak için kabloyu kullanmayın.**  
Kabloyu ısıdan, yağdan, keskin kenarlardan veya hareketli parçalardan uzak tutun.  
Hasar görmüş veya dolaşmış kablolar elektrik çarpması riskini artırır.
- Elektrikli aleti açık alanda kullanırken, açık alanda kullanıma uygun bir uzatma kablosu kullanın.**  
Açık alanda kullanıma uygun bir kablo kullanılması elektrik çarpması riskini azaltır.
- Eğer bir elektrikli aletin ıslak bir yerde kullanılması kaçınılmaz ise, artık akım cihazıyla (RCD) korunan bir güç kaynağı kullanın.**  
RCD kullanılması elektrik çarpması riskini azaltır.

#### 3) Kişisel emniyet

- Bir elektrikli alet kullanırken daima tetikte olun; yaptığınız işi izleyin ve sağduyulu davranın.**  
Aleti yorgunken, alkol veya ilaç etkisi altındayken kullanmayın.  
Elektrikli aletleri kullanırken göstereceğiniz bir anlık dikkatsizlik ciddi yaralanmaya sonuçlanabilir.

- Kişisel koruyucu donanım kullanın. Daima koruyucu gözlük takın.**  
Uygun koşullar için kullanılan bir toz maskesi, kaymaz emniyet ayakkabıları, kask veya kulak koruyucu gibi koruyucu ekipmanlar yaralanmaları azaltacaktır.
  - Aletin istenmeden çalışmasını engelleyin. Aleti güç kaynağına ve/veya akü ünitesine bağlamadan, kaldırmadan veya taşımadan önce, güç düğmesinin kapalı konumda olduğundan emin olun.**  
Elektrikli aletleri parmağınızın güç düğmesinin üzerinde olarak taşımaz veya güç düğmesi açılmış durumda fişini takmaz kazalara davetiye çıkarır.
  - Elektrikli aletin gücünü açmadan önce alet üzerindeki ayar veya somun anahtarlarını çıkarın.**  
Aletin dönen parçalarından birine bağlı kalan bir somun anahtar veya ayar anahtar yaralanmaya yol açabilir.
  - Çok uzanmayın. Uygun bir adım mesafesi bırakın ve sürekli olarak dengenizi koruyun.**  
Böylece, beklenmedik durumlarda aleti daha iyi kontrol etmeniz mümkün olur.
  - Uygun şekilde giyinin. Bol elbiseler giymeyin veya takmayın. Saçlarınızı ve elbisenizi hareketli parçalardan uzak tutun.**  
Bol elbiseler, takılar veya uzun saçlar hareketli parçalara takılabilir.
  - Eğer toz çekme ve toplama bağlantıları için gerekli aygıtlar sağlanmışsa, bunların bağlı olduğundan ve doğru şekilde kullanıldığının emin olun.**  
Toz toplama kullanımı, tozla ilişkili tehlikeleri azaltabilir.
  - Aletlerin sık kullanılmasıyla elde edilen aşınalığın rahat davranmaza ve aletin güvenlik prensiplerini ihmal etmenize sebep olmasına izin vermeyin.**  
Dikkatsiz bir hareket, bir anda ciddi yaralanmalara neden olabilir.
- #### 4) Elektrikli aletin kullanımı ve bakımı
- Elektrikli aleti zorlamayın. Uygulamanız için doğru alet kullanın.**  
Doğru alet, işinizi daha iyi ve tasarlanmaz olduğu hız değerinde daha güvenli şekilde yapacaktır.
  - Elektrikli alet güç düğmesinden açılıp kapanıyorsa, aleti kullanmayın.**  
Güç düğmesiyle kontrol edilemeyen bir alet tehlikelidir ve tamir edilmeden kullanılmamalıdır.
  - Herhangi bir ayar yapmadan, aksesuarları değiştirmeden veya aleti saklamadan önce fiş güç kaynağından sökün ve/veya sökülebilirse pil takımı elektrikli aletten çıkartın.**  
Bu koruyucu güvenlik önlemleri, elektrikli aletin kazaya çalışma riskini azaltır.
  - Atıl durumdaki elektrikli aletleri çocukların ulaşamayacağı bir yerde saklayın ve elektrikli alet ve bu kullanım talimatları hakkında bilgi sahibi olmayan kişilerin aleti kullanmasına izin vermeyin.**  
Elektrikli aletler eğitimsiz kullanıcıların elinde tehlikelidir.
  - Aletlerin ve aksesuarların bakımını yapın. Hareketli parçalarda yanlış hizalama veya sıkışma olup olmadığını, kırık parça olup olmadığını ve elektrikli aletin çalışmasını etkileyebilecek diğer koşulları kontrol edin. Eğer hasar varsa, kullanmadan önce aleti tamir ettirin.**  
Kazaların çoğu elektrikli aletlere kötü bakım işlemleri uygulanmasından kaynaklanmaktadır.

## f) Aletleri keskin ve temiz tutun.

*Uygun şekilde bakımı yapılan, keskin kenarlara sahip aletlerin sıkışma ihtimali daha azdır ve kontrol edilmesi daha kolaydır.*

- g) Elektrikli aleti, aksesuarları, uçları, v.b., bu talimatlara uygun şekilde, çalışma koşullarını ve yapılacak işi göz önünde bulundurarak kullanın. Elektrikli aletin amaçlanan kullanımlardan farklı işlemler için kullanılması tehlikeli bir duruma yol açabilir.

## h) Tutamakları ve kavrama yüzeylerini kuru, temiz, yağsız ve gressiz tutun.

*Kaygan tutamaklar ve kavrama yüzeyleri, beklenmedik durumlarda aletin güvenli bir şekilde idare ve kontrol edilmesine izin vermez.*

## 5) Akülü aletin kullanımı ve bakımı

## a) Üniteyi sadece üretici tarafından belirtilen şarj cihazıyla şarj edin.

*Bir akü ünitesi tipi için uygun olan bir şarj cihazı başka tipte bir akü ünitesiyle kullanıldığında yangın riski yaratılabilir.*

## b) Elektrikli aletleri sadece özel olarak tasarlanmış olan akü üniteleriyle kullanın.

*Başka herhangi bir akü ünitesinin kullanılması yaralanma veya yangın riski yaratılabilir.*

## c) Akü ünitesini kullanmadığı zamanlarda ataşlardan, madeni parçalardan, anahtarlardan, çivilerden, vidalardan veya terminaler arasında bağlantı oluşturabilecek diğer küçük metal nesnelere uzak tutun.

*Akü kutuplarının kısa devre olması yanıklara veya yangına neden olabilir.*

## d) Yanış kullanım koşullarında aküden sıvı çıkışı olabilir; temas etmekten kaçının. Kazayla sıvıya temas edilmesi durumunda suyla yıkayın. Sıvının gözlere temas etmesi halinde, ayrıca bir doktora başvurun.

*Aküden fişkıran su tahriş veya yanıklara neden olabilir.*

## e) Hasarlı veya değiştirilmiş bir pil takımını veya aleti kullanmayın.

*Hasarlı veya değiştirilmiş piller, yangın, patlama veya yaralanma riski ile sonuçlanan, öngörülemeyen davranışlar gösterebilir.*

## f) Bir pil takımını veya aleti ateşe veya aşırı sıcaklığa maruz bırakmayın.

*130 °C'nin üzerindeki sıcaklığa veya ateşe maruz kalma patlamaya neden olabilir.*

## g) Tüm şarj talimatlarına uyun ve pil takımını veya aleti talimatlarda belirtilen sıcaklık aralığının dışında şarj etmeyin.

*Uygunsuz bir şekilde veya belirtilen aralıkların dışındaki sıcaklıklarda şarj etme, bataryaya zarar verebilir ve yangın riskini artırabilir.*

## 6) Servis

## a) Elektrikli aletinizin servisini sadece orijinal yedek parçalar kullanmak suretiyle uzman bir tamirciye yaptırın.

*Böylece, elektrikli aletin güvenli kullanımı sağlanacaktır.*

## b) Hasar görmüş pil takımlarına hiçbir zaman bakım yapmayın.

*Pil takımlarının bakımı sadece üretici veya yetkili servis sağlayıcıları tarafından yapılmalıdır.*

## ÖNLEM

**Çocukları ve akli dengesi yerinde olmayan kişileri uzak tutun.**

**Alet, kullanılmadığı zamanlarda çocukların ve akli dengesi yerinde olmayan kişilerin ulaşamayacağı bir yerde saklanmalıdır.**

AKÜLÜ ÇOK AMAÇLI ALET  
GÜVENLİK UYARILARI

## 1. Kesme aletinin gizli kablolar ile temas edebileceği yerlerde çalışırken elektrikli aleti yalıtılmış tutma yüzeylerinden tutun.

Kesme aletinin "elektrikli" bir kablo ile temas etmesi durumunda elektrikli aletin metal parçaları "elektriğe" maruz kalabilir ve dolayısıyla kullanıcıyı elektrik çarptabilir.

## İLAVE GÜVENLİK UYARILARI

1. Aleti her zaman bir eliniz gövdede olacak şekilde sıkıca tutun (**Şek. 10**). Metal parçaya dokunmayın.
2. Kesilecek alanda elektrik kabloları, su veya gaz boruları dahil herhangi bir gizli engel bulunmadığından emin olun. Yukarıda bahsi geçenlerin kesilmesi durumunda elektrik çarpması, kısa devre, gaz sızıntısı veya ciddi kazalara ve yaralanmalara neden olabilecek başka tehlikeler oluşabilir.
3. Çalışma sırasında aleti emniyetli şekilde tuttuğunuzdan emin olun. Aksi takdirde kaza veya yaralanmalar meydana gelebilir.
4. İş parçasını emniyete alın. Sıkma aletleriyle veya mengeneyle sıkıştırılan bir iş parçası, elle olduğundan daha emniyetli şekilde tutulur.
5. Aletin ayarlanması ve çalışma ortamının kontrol edilmesi. Uyarıyı takip ederek çalışma ortamının uygun olup olmadığını kontrol edin.
6. Silika veya asbest gibi toz parçaları sağlığınız için tehlikelidir. Bu bileşenleri içeren malzemelerle çalışırken uygun toz önleyici tedbirler alın.
7. Metal ile çalışmak kıvılcımlara neden olabilir. Etrafta yanıcı ve parlayıcı maddelerin olmadığından ve bunların güvenli bir yerde muhafaza edildiğinden emin olun.
8. Şarj edilebilir batarya bağlantı deliğine yabancı madde girmesine izin vermemeyin.
9. Kesinlikle şarj edilebilir bataryayı ve şarj cihazını sökmeyin.
10. Kesinlikle şarj edilebilir bataryayı kısa devre yapmayın. Bataryanın kısa devre olması büyük bir elektrik akımına ve aşırı ısınmaya neden olacaktır. Bu, bataryanın yanmasına veya hasar görmesine yol açar.
11. Bataryayı ateşe atmayın. Batarya, yanması halinde patlayabilir.
12. Şarj sonrası batarya ömrü pratik kullanım için çok kısaldığında bataryayı derhal satın aldığınız mağazaya götürün. Ömrü tükenen bataryayı atmayın.
13. Şarj cihazının havalandırma deliklerine nesnelere sokmayın. Şarj cihazının havalandırma deliklerine metal nesnelere veya yanıcı maddeler sokulması, elektrik çarpması tehlikesine ve şarj cihazının hasar görmesine yol açacaktır.
14. Kesintisiz kesme veya zımparalama işleri için kullanımdan sonra bataryayı değiştirirken üniteyi yaklaşık 15 dakika dinlendirin. Eğer batarya değiştirildikten hemen sonra tekrar işe başlanırsa, motorun, düğmenin, v.b. sıcaklığı yükselecek ve yanmaya yol açacaktır.
15. Aletin aşırı yüklenmesi durumunda motor durabilir. Bu durumda, aletin düğmesini serbest bırakın ve aşırı yüklenme nedenini giderein.
16. Bataryanın soğuk ortamda (0 Celsius derecesi altında) kullanılması bazen sıkma torkunun ve iş miktarının azalmasına neden olabilir. Bununla birlikte, bu geçici bir durumdur ve batarya ısındığında normale döner.
17. Doğrudan işiye bakmayın. Bu, gözünüze zarar verebilir.
18. Sıcak olacaktırlardan dolayı kullanımdan hemen sonra uygulamaya aletine, eklenti alanına veya diğer metal yüzeylere dokunmayın. Bunu yapmak yanıklara veya yaralanmalara neden olabilir.

## Türkçe

19. Aleti yüksek yerlerde kullanırken aşağıda kimsenin olmadığından emin olun. Aleti veya malzemeleri düşürmek kaza veya yaralanmaya neden olabilir.
20. Uygulama aletine çalışırken asla gereksiz güç uygulamayın. Bunu yapmak uygulama aracını kırabilir veya motora hasar verebilir.
21. Aleti yerde, masada veya diğer yerlerde gözetimsiz durumda çalışır halde bırakmayın. Böyle yapılması yaralanmaya neden olabilir.
22. Uygulama aletlerini takarken, parmaklarınızın veya diğer uzuvlarınızın kola sıkışmaması için dikkatli olun.
23. Eğer uygulama aleti üniteye takıldıktan sonra gevşek veya yamuk görünüyorsa, **Şek. 5**'deki talimatlara uyun ve aleti tekrar takın. Üniteyi gevşek veya yamuk uygulama aleti ile çalıştırmak yaralanmaya neden olabilir.
24. Aleti açarken, uygulama aletinin herhangi bir işleme malzemesi ile temas etmediğinden emin olun. Bu işlemin yapılmaması yaralanmayla sonuçlanabilir.
25. Kesim verimliliği için, uygulama aletinin modunu iş koşulları ve kesilecek malzemelere göre değiştirin.
26. Kullanımdan sonra, aleti tamamen durmadan önce talaşların veya bıçkı tozlarının yakınına, alet bu parçacıkları içine çekebileceğinden dolayı koymadığınızdan emin olun.
27. Asla metal cilalamak için kullanılan zımpara kağıdı ile ahşap cilamayın.
28. Aşınmış veya tıkanmış zımpara kağıdı kullanmayın.

## LITYUM-İYON BATARYAYLA İLGİLİ UYARI

Çalışma ömrünü uzatmak için, lityum-iyon bataryada çıkışı durduran bir koruma işlevi mevcuttur.

Aşağıda açıklanan 1 ile 3 durumlarında, bu ürünü kullanırken anahtar çekiyor olsanız bile motor durabilir. Bu bir arıza değil koruma işlevinin bir sonucudur.

1. Pil enerjisi tükendiğinde motor durur.  
Böyle bir durumda bataryayı derhal şarj edin.
2. Eğer alete fazla yüklenilirse motor durabilir. Böyle bir durumda aletin anahtarını serbest bırakın ve aşırı yüklemenin sebeplerini ortadan kaldırın. Bunun ardından aleti tekrar kullanabilirsiniz.
3. Eğer batarya aşırı iş altında fazla ısınır, batarya gücü kesilebilir.  
Bu durumda, bataryayı kullanmayı keserek soğumasını bekleyin. Bunun ardından aleti tekrar kullanabilirsiniz.

Ayrıca, lütfen aşağıdaki uyarı ve ikazları dikkate alın.

### UYARI

Herhangi bir batarya sızıntısına, ısı üretilmesine, duman yayılmasına, patlamaya ve erken ateşlemeye meydan vermemek için, lütfen aşağıdaki uyarıları dikkate alın:

1. Batarya üzerinde talaş ve toz birikmediğinden emin olun.
- Çalışma sırasında batarya üzerine talaş ve toz dökülmediğinden emin olun.
- Çalışma sırasında elektrikli alet üzerine dökülen talaş ve tozun batarya üzerine birikmediğinden emin olun.
- Kullanılmayan bir bataryayı talaşa ve toza maruz kalan bir yerde saklamayın.
- Bir bataryayı saklamadan önce, üzerine yapılabilecek talaş ve tozu temizleyin ve metal parçalarla (vida, çivi, v.b.) birlikte saklamayın.
2. Bataryayı çivi benzeri keskin nesnelere delmeyin; çekiçle vurmayın; üzerine basmayın; atmayın ve şiddetli fiziksel darbeye maruz bırakmayın.
3. Açıkça hasarlı veya deforme olduğu görülen bataryayı kullanmayın.
4. Bataryayı kutuplarını ters bağlayarak kullanmayın.
5. Doğrudan elektrik prizlerine veya çakmak soketlerine bağlamayın.
6. Bataryayı belirtilenler dışında herhangi bir amaç için

kullanmayın.

7. Eğer belirtilen şarj etme süresi geçmesine rağmen batarya tamamen şarj olmuyorsa, derhal şarj işlemini durdurun.
8. Bataryayı mikrodalga fırın, kurutucu veya yüksek basınçlı kaplar gibi ortamlardaki yüksek sıcaklık veya basınçlara maruz bırakmayın.
9. Sızıntı görülmesi veya kötü koku algılanması durumunda derhal ateşten uzaklaşın.
10. Güçlü statik elektrik üretilen bir yerde kullanmayın.
11. Eğer batarya sızıntısı, kötü koku, ısı üretilmesi, renk solması veya deformasyon varsa veya kullanım, şarj işlemi veya saklama sırasında herhangi bir şekilde anormallik görülürse, derhal cihazdan veya batarya şarj cihazından çıkarın ve kullanmayı kesin.
12. Bataryayı suya daldırmayın veya içinde herhangi bir sıvının akmasını izin vermeyin. Su gibi iletken sıvıların girişi, yangın veya patlama ile sonuçlanan hasarlara neden olabilir. Bataryanın yanıcı ve parlayıcı maddelerden uzak, serin, kuru bir yerde saklayın. Aşındırıcı gaz ortamlarından kaçınılmalıdır.

### İKAZ

1. Eğer bataryadan sızan sıvı gözlerinize kaçarsa, gözlerinizi ovuşturmayın; hemen temiz suyla iyice yıkayın ve derhal bir doktora başvurun.  
Bataryadan sızan bu sıvı, tedavi uygulanmaması durumunda göz problemlerine neden olabilir.
2. Eğer sıvı cildinizle veya elbiselerinizle temas ederse, derhal temiz suyla yıkayın.  
Sıvı, cilt tahrişine neden olabilir.
3. Eğer bataryayı ilk defa kullandığınızda pas, kötü koku, deformasyon ve/veya başka anormallikler saptarsanız, bataryayı kullanmayın ve derhal tedarikçisine veya satıcısına iade edin.

### UYARI

Lityum iyon bataryanın kutbuna bir iletken yabancı madde girerse, batarya kısa devre olarak yangına neden olabilir. Lityum iyon bataryayı saklarken, aşağıdaki kurallara kesinlikle uyun.

- Saklama muhafazasına iletken döküntüler, çiviler veya demir tel ve bakır tel gibi teller koymayın.
- Kısa devre oluşmasını engellemek için, bataryayı alete takın veya saklamak için vantilatör görülmeyinceye kadar batarya kapağını emniyetli şekilde yerleştirin.

## LİTYUM İYON BATARYANIN TAŞINMASI İLE İLGİLİ

Bir lityum iyon bataryayı taşırken, lütfen aşağıdaki önlemlere uyun.

### UYARI

Taşıma şirketine lityum iyon batarya içeren bir paket olduğuna ve bataryanın çıkış gücünü bildirin ve taşımayı ayarlarken taşıma şirketinin talimatlarına uyun.

- Çıkış gücü 100 Wh aşan lityum iyon bataryalar Tehlikeli Malların nakliye sınıfı kapsamında değerlendirilir ve özel uygulama prosedürleri gerektirir.
- Yurt dışına taşıma için, uluslararası kanunlara ve varış ülkesinin kuralları ve yönetmeliklerine uymaz gerekir.
- BSL36B18 (ayrıca satılır) elektrikli el aletine yüklü ise güç çıkışı 100 Wh değerini aşacaktır ve ünite nakliye sınıflandırması için Tehlikeli Madde olarak derecelendirilecektir.



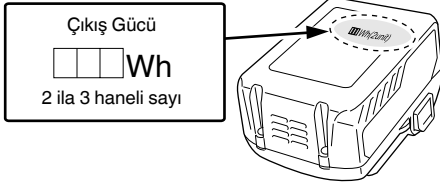

	Batarya kapasitesi
	Batarya doluluk göstergesi düğmesi
	Batarya gücü bitmek üzere. Bataryayı en kısa sürede şarj edin
	Batarya gücü yarıya düştü.
	Batarya gücü yeterli.
	Yasaklanmış eylem

## SEMBOLLER

### UYARI

Aşağıda, bu makine için kullanılan simgeler gösterilmiştir. Makineyi kullanmadan önce bu simgelerin ne anlama geldiğini bildiğinizden emin olun.

	CV18DBL: Akülü Çok Amaçlı Alet
	Kullanıcı yaralanma riskini azaltmak için kullanım kılavuzunu okumalıdır.
	Sadece AB ülkeleri için Elektrikli aletleri evdeki çöp kutusuna atmayın! Kullanım ömrünü dolduran elektrikli aletler, atık elektrikli ve elektronik cihazlarla ilgili 2012/19/AB Avrupa Direktifine ve bu Direktifin ulusal kanunlar çerçevesinde uygulanma şekline göre ayrı olarak toplanmalı ve çevre şartlarına uygun bir geri dönüşüm tesisine gönderilmelidir.
	Anma gerilimi
	Yüksüz hız
	Dakika başına salınım
	Salınım açısı, Toplam (sol / sağ)
	Ağırlık* (EPTA-Prosedürü 01/2014'e göre)
	AÇMA
	KAPAMA
	Pili çıkartın
	Kilitli
	Kilit açık
	Ped
	Zımpara kağıdı
	Bıçak
	Bıçak
	Kesme testeresi
	Aksesuar çantası

Takılan pile bağlıdır. BSL36B18 (ayrıca satılır) ile ölçülen en yüksek ağırlık.

## STANDART AKSESUARLAR

Ana üniteye (1 ünite) ilave olarak, ambalajda sayfa 146'te listelenen aksesuarlar yer alır

Standart aksesuarlar haber vermeden değiştirilebilir.

## UYGULAMALAR

- Çeşitli malzemelerin yan kesimi ve cep kesimi
- Fayans ve derzlerin, vb. soyulması
- Ahşap malzemelerin, vb. cıalanması

## TEKNİK ÖZELLİKLER

Bu makinenin teknik özellikleri, sayfa 146'teki Tabloda listelenmiştir.

### NOT

HİKOKI'nin sürekli araştırma ve geliştirme çalışmaları nedeniyle, burada belirtilen teknik özelliklerde önceden haber verilmeden değişiklik yapılabilir.

## ŞARJ ETME

Elektrikli aleti kullanmadan önce bataryayı aşağıdaki şekilde şarj edin.

1. **Şarj cihazının elektrik fişini prize takın.**  
Şarj cihazının elektrik fişini bir prize takın, pilot lamba kırmızı renkte yanıp sönmeye başlayacaktır (1 saniye aralıklarla).
  2. **Bataryayı şarj cihazına takın.**  
Bataryayı **Şekil 2'**de görüldüğü gibi şarj cihazına sıkıca takın.
  3. **Şarj etme**  
Bataryayı şarj makinesine taktığınızda şarj başlar ve pilot lamba sürekli kırmızı yanar.  
Batarya tamamen şarj olduğunda pilot lamba kırmızı renkte yanıp sönecektir. (1 saniye aralıklarla) (Bkz: **Tablo 1**)
- Pilot lamba göstergesi  
Pilot lamba bildirimleri, şarj cihazının veya şarj edilebilir bataryanın durumuna göre **Tablo 1'**de gösterilmiştir.

**Tablo 1**

Pilot lamba bildirimleri			
Pilot lamba (kırmızı)	Şarj öncesinde	Yanıp söner	0,5 saniye yanar. 0,5 saniye yanmaz. (0,5 saniye kapalıdır)
	Şarj sırasında	Yanar	Sürekli yanar.
	Şarj tamamlandığında	Yanıp söner	0,5 saniye yanar. 0,5 saniye yanmaz. (0,5 saniye kapalıdır)
	Aşırı ısınma bekleme modu	Yanıp söner	1 saniye yanar. 0,5 saniye yanmaz. (0,5 saniye kapalıdır)
	Şarj yapılamıyor	Titreşir	0,1 saniye yanar. 0,1 saniye yanmaz. (0,1 saniye kapalıdır)
			Batarya aşırı ısınmış. Şarj yapılamıyor. (Batarya soğuduğunda şarj işlemi başlayacaktır)
			Batarya veya şarj cihazı arızalı

- Bataryanın sıcaklığı ve şarj süresi ile ilgili olarak. Sıcaklıklar ve şarj süresi, **Tablo 2**'de görüldüğü gibi olacaktır.

**Tablo 2**

Batarya	Şarj cihazı	UC18YFSL
Şarj gerilimi	V	14,4 – 18
Ağırlık	kg	0,5
Bataryaların şarj edilebileceği sıcaklık aralığı		0°C – 50°C
Batarya kapasitesi için şarj süresi, yaklaşık (20°C'de)		
1,5 Ah	dk.	22
2,0 Ah	dk.	30
2,5 Ah	dk.	35
3,0 Ah	dk.	45
4,0 Ah	dk.	60
5,0 Ah	dk.	75
Batarya hücrelerinin sayısı		4 – 10

- Pilot lamba titreyerek yandığında (0,2 saniyelik aralıklarla), şarj cihazının batarya konektöründe yabancı nesnelere olup olmadığını kontrol edin ve varsa çıkarın. Yabancı nesne yoksa, muhtemelen batarya veya şarj cihazı arıza yapmış demektir. Hemen yetkili Servis Merkezi'ne götürün.
- Dahili mikro bilgisayarın bataryanın şarj cihazından çıkarıldığını onaylamak için bataryayı yeniden takmadan önce en az 3 saniye bekleyin. Batarya 3 saniye dolmadan yeniden takılırsa, doğru şarj edilmeyebilir.
- Eğer şarj cihazı kablosu güce bağlandığında bile pilot lamba (saniyede bir) kırmızı renkte yanıp sönmese, bu şarj cihazının koruma devresinin etkinleştirilmesi olabileceğini gösterir. Kabloyu veya fişi prizden çıkarın ve 30 saniye kadar bekledikten sonra tekrar takın. Eğer bu işlem şarj durum lambasının (saniyede bir) kırmızı renkte yanıp sönmelerini sağlamazsa lütfen şarj makinesini HiKOKI Yetkili Servis Merkezine götürün.

## MONTAJ VE ÇALIŞTIRMA

İşlem	Şekil	Sayfa
Bataryayı çıkarma ve takma	1	147
Şarj etme	2	147
Batarya doluluk göstergesi	3	147
LED lambayı kullanma	4	147
Uygulama aletinin takılması	5	148
Düğmeyi Kullanma	6	149
Çalışma hızını ayarlama*1	7	149
Testereyle kesme	8	149
Zımparalama	9	149
Aksesuarların seçilmesi*2	—	150

Alet iki moda sahiptir: "Standart Mod" ve "OTOMATİK Mod".

- (1) Standart Mod  
Kadranı "1"den "5"e kadar ayarlayarak titreşim frekansını 6000 ile 20000 dk<sup>-1</sup> arasında değiştirebilirsiniz.
- (2) OTOMATİK Mod  
İş yüküne bağlı olarak, OTOMATİK Mod "A" otomatik olarak titreşim frekansını 15000 dk<sup>-1</sup> veya 20000 dk<sup>-1</sup>ya değiştirecektir. Bunun operasyondan önce ve operasyondan sonra titreşim ve gürültü azaltmaya yönelik etkisi vardır.

### NOT

Şarj süresi, sıcaklığa ve güç kaynağının gerilimine göre farklılık gösterebilir.

### İKAZ

Batarya şarj makinesi sürekli olarak kullanıldığında ısınarak arızalara sebebiyet verebilir. Şarj işlemi tamamlandıktan sonra, bir sonraki şarj işlemine başlamadan önce 15 dakika bekleyin.

### 4. Şarj cihazının elektrik fişini prizden çıkarın.

### 5. Şarj cihazını sıkıca tutun ve bataryayı çekerek çıkarın.

### NOT

Şarj işleminden sonra bataryayı şarj cihazından çıkardığınızdan emin olun, ve ardından saklayın.

### İKAZ

- Eğer batarya uzun bir süre doğrudan güneş ışığına maruz kalan bir yerde bırakılması veya kullanımdan henüz yeni çıkarılmış olması nedeniyle sıcakken şarj edilirse, şarj cihazının kılavuz lambası 1 saniye yanar, 0,5 saniye yanmaz (0,5 saniye için kapanır). Böyle bir durumda, öncelikle bataryanın soğumasını bekleyin, ardından şarj işlemine başlatın.

Kadranı iş koşullarınıza ve malzemelerinize en iyi uyan mod ve hıza ayarlayın.

\*1 Çalışma hızı

Mod	Kadran	Titreşim Frekansı
Standart Mod	1 – 5	6000 – 20000 dk <sup>-1</sup>
OTOMATİK Mod	A	Yüksüz: 15000 dk <sup>-1</sup> Yük altında: 20000 dk <sup>-1</sup>

OTOMATİK Mod ile, titreşim frekansı iş tipine veya kullanılan eklentiye göre 20000 dk<sup>-1</sup>'ya erişemeyebilir ya da 15000 dk<sup>-1</sup>'ya düşebilir.

\*2 Belirli bir işe uygun aksesuarlar seçin.

Ayrıntılar için HiKOKI Yetkili Servis Merkezi ile irtibata geçin.

## BAKIM VE MUAYENE

### 1. Uygulama aletinin muayene edilmesi

Körleşmiş veya hasar görmüş bir uygulama aletinin kullanılmaya devam edilmesi kesme verimliliğini düşürecek ve motorun aşırı yüklenmesine neden olacaktır. Aşırı yıpranma fark edilir edilmez uygulama aletini yenisiyle değiştirin.

### 2. Montaj vidalarının muayene edilmesi

Tüm montaj vidalarını düzenli olarak kontrol edin ve uygun şekilde sıkılması için derhal sıkın. Aksi halde, ciddi tehlikeye yol açabilir.

### 3. Motorun bakımı

Motor ünitesinin sargısı, elektrikli aletin tam "kalbi"dir. Sargının hasar görmemesi ve/veya yağ veya suyla ıslanmaması için gerekli önemi gösterin.

### 4. Dış yüzeyin temizlenmesi

Elektrikli alet kirlendiğinde, yumuşak kuru veya sabunlu suyla hafifçe ıslatılmış bir bezle silin. Plastik kısımları eritebileceğinden, klorlu çözücüler, benzin veya boya inceltici (tiner) kullanmayın.

### 5. Saklama

Elektrikli aleti 40°C'den düşük sıcaklıkta ve çocukların ulaşamayacağı bir yerde saklayın.

## NOT

Lityum-iyon Bataryaları Saklama.

Lityum-iyon bataryaları saklamadan önce tamamen şarj olduklarından emin olun.

Bataryaların uzun süre düşük şarjla saklanması (3 ay veya daha fazla) performansta düşmeye neden olabilir, batarya kullanım süresini önemli ölçüde azaltabilir veya bataryaları şarj edilemez hale getirebilir.

Bununla birlikte, önemli ölçüde azalan batarya kullanım süresi, bataryaların iki ila beş kez üstüste şarj edilip kullanılmasıyla düzeltilebilir.

Eğer ard arda şarj edilip kullanılmasına rağmen batarya kullanım süresi çok kısaysa, bataryaların kullanım ömrü bitmiştir ve yeni bataryalar almanız gerekir.

## İKAZ

Ağır iş aletlerinin kullanımı ve bakımı konusunda her ülkede yürürlükte olan güvenlik düzenlemelerine ve standartlarına uygun davranılmalıdır.

## HiKOKI akülü el aletleri için batarya kullanımı hakkında önemli uyarı

Lütfen, daima belirtilen orijinal bataryalardan birini kullanın. Belirtilenlerden başka bataryalarla kullanılmaları durumunda veya bataryanın sökülmesi ve modifiye edilmesi (örneğin, hücrelerin veya diğer iç parçalarının sökülmesi veya değiştirilmesi) halinde akülü el aletlerimizin emniyetini ve performansını garanti edemiyoruz.

## GARANTİ

HiKOKI Elektrikli El Aletlerine yasalar/ülkelere özgü mevzuatlar çerçevesinde garanti veriyoruz. Bu garanti, yanlış veya kötü kullanımdan veya normal aşınma ve yıpranmadan kaynaklanan arıza ve hasarları kapsamamaktadır. Şikayet durumunda, lütfen Elektrikli El Aletini, sökülmemiş şekilde, bu Kullanım Kılavuzu'nun sonunda bulunan GARANTİ BELGESİ ile birlikte bir HiKOKI Yetkili Servis Merkezi'ne gönderin.

## Havadan yayılan gürültü ve titreşimle ilgili bilgiler

Ölçülen değerler EN60745'e göre belirlenmiş ve ISO 4871'e göre beyan edilmiştir.

Ölçülmüş A-ağırlıklı ses gücü seviyesi: 92 dB (A)

Ölçülen A-ağırlıklı ses basıncı seviyesi: 81 dB (A)

Belirsizlik K: 3 dB (A).

Kulak koruyucu takın.

EN60745'e göre belirlenen toplam vibrasyon değerleri (üç eksenli vektör toplamı).

Titreşim emisyon değeri  $a_h = 10,5 \text{ m/s}^2$

Belirsizlik K = 1,5 m/sn<sup>2</sup>

Beyan edilen toplam vibrasyon değeri standart bir test yöntemine göre ölçülmüştür ve bir aleti diğeriyle karşılaştırmak için kullanılabilir.

Aynı zamanda, maruz kalmanın bir ön değerlendirilmesinde de kullanılabilir.

## UYARI

○ Elektrikli aletin kullanımı sırasında vibrasyon emisyonu, aletin kullanma şekline bağlı olarak beyan edilen değerden farklılık gösterebilir.

○ Gerçek kullanım koşullarındaki maruz kalma değerlendirmesini esas alarak kullanıcıyı koruyacak güvenlik önlemlerini belirleyin (kullanım süresine ilave olarak aletin kapatıldığı ve rölantide çalıştığı zamanlarda çalışma çevriminde yer alan tüm parçaları dikkate alarak).

## NOT

HiKOKI'nin sürekli araştırma ve geliştirme çalışmaları nedeniyle, burada belirtilen teknik özelliklerde önceden haber verilmenden değişiklik yapılabilir.

## AVERTISMENTE GENERALE PRIVIND SIGURANȚA SCULELOR ELECTRICE

### ⚠️ AVERTISMENT

Citiți toate avertismentele de siguranță, instrucțiunile, ilustrațiile și specificațiile furnizate cu această sculă electrică.

Nerespectarea tuturor instrucțiunilor de mai jos poate avea ca efect producerea de șocuri electrice, incendii și/sau vătămări grave.

Păstrați toate avertismentele și toate instrucțiunile, pentru a le putea consulta pe viitor.

Termenul „sculă electrică” prezent în toate avertismentele de mai jos se referă la scula dumneavoastră electrică alimentată la priză (cu cablu de alimentare) sau la scula electrică alimentată cu acumulatori (fără cablu de alimentare).

#### 1) Siguranța în zona de lucru

- a) **Păstrați zona de lucru curată și bine iluminată.**  
*Zonele de lucru dezordonate și întunecate predispun la accidente.*
- b) **Nu utilizați sculele electrice în atmosferă explozivă, cum ar fi în prezența lichidelor, gazelor sau a prafurilor inflamabile.**  
*Sculele electrice produc scântei care pot aprinde praful sau aburii.*
- c) **Țineți copiii sau privitorii la distanță în timp ce utilizați scula electrică.**  
*Distragerea atenției vă poate face să pierdeți controlul asupra sculei.*

#### 2) Siguranța electrică

- a) **Ștecărele sculelor electrice trebuie să corespundă prizelor în care sunt introduse. Nu modificați niciodată ștecărul în niciun fel. Nu folosiți niciun fel de adaptare pentru ștecăr la sculele electrice cu împământare (legate la pământ). Ștecărele nemodificate și prizele corespunzătoare reduc riscul de șoc electric.**
- b) **Evitați contactul corpului cu suprafețele împământate, cum ar fi conductele, radiatoarele, cuptoarele și frigiderele.**  
*În cazul în care corpul dvs. este împământat există un risc crescut de electrocutare.*
- c) **Nu expuneți sculele electrice la ploaie și nu le lăsați în atmosferă umedă.**  
*Intrarea apei într-o sculă electrică mărește riscul de electrocutare.*
- d) **Nu forțați cablul de alimentare. Nu folosiți niciodată cablul de alimentare pentru a transporta, a trage sau a scoate scula electrică din priză. Țineți cablul de alimentare departe de căldură, ulei, muchii ascuțite și de piese în mișcare.**  
*Cablurile de alimentare deteriorate sau încolăcite măresc riscul de șoc electric.*
- e) **Atunci când folosiți o sculă electrică în aer liber, utilizați un prelungitor adecvat pentru utilizarea în exterior.**  
*Folosirea unui prelungitor adecvat pentru exterior reduce riscul de șoc electric.*
- f) **Dacă utilizarea într-o zonă umedă nu poate fi evitată, folosiți o sursă de alimentare cu întrerupător de protecție la curent rezidual (RCD).**  
*Folosirea dispozitivelor RCD reduce riscul producerii șocurilor electrice.*

#### 3) Siguranța personală

- a) **Atunci când folosiți o sculă electrică fiți vigilenți, fiți atenți la ceea ce faceți și acționați conform bunului simț.**

Nu folosiți scule electrice atunci când sunteți obosit sau vă aflați sub influența drogurilor, a alcoolului sau a medicamentelor.

*Un moment de neatenție în timpul utilizării unei scule electrice poate provoca vătămări personale grave.*

- b) **Folosiți echipament de protecție personală. Purtați întotdeauna protecție pentru ochi.**  
*Echipamentele de protecție, cum ar fi măștile pentru praf, încălțămintea anti-alunecare, căștile sau protecțiile auditive, folosite în situațiile corespunzătoare vor reduce vătămările personale.*
  - c) **Preveniți pornirea neintenționată. Înainte de a conecta scula la priză și / sau la setul de acumulatori și înainte de a ridica sau transporta scula, asigurați-vă că întrerupătorul este pe poziția oprit.**  
*Transportarea sculelor electrice cu degetul pe întrerupător sau introducerea în priză a sculelor electrice care au întrerupătorul pe poziția pornit sunt situații ce predispun la accidente.*
  - d) **Înainte de a pune scula electrică în funcțiune, îndepărtați toate cheile de reglare și orice alte chei.**  
*O cheie sau o cheie de reglare rămase atașate de piesa rotativă a sculei electrice poate provoca vătămări personale.*
  - e) **Evitați dezechilibrarea. Mențineți permanent un contact corect al piciorului și un bun echilibru.**  
*Acest lucru permite un mai bun control al sculei electrice în situații neașteptate.*
  - f) **Purtați haine corespunzătoare. Nu purtați haine largi și nici bijuterii. Țineți-vă părul și hainele la distanță de piesele în mișcare.**  
*Hainele largi, bijuteriile și părul lung pot fi prinse în piesele în mișcare.*
  - g) **Dacă sunt prevăzute dispozitive de conectare la sisteme de extragere și colectare a prafului, asigurați-vă că acestea sunt conectate și sunt folosite corespunzător.**  
*Utilizarea acestor dispozitive poate reduce pericolele legate de praf.*
  - h) **Nu lăsați obișnuința dobândită din utilizarea frecventă a sculelor să vă facă să deveniți superficiali și să ignorați principiile de siguranță în folosirea sculei.**  
*O acțiune neglijentă poate provoca vătămări grave într-o fracțiune de secundă.*
- 4) **Utilizarea și îngrijirea sculei electrice**
- a) **Nu forțați scula electrică. Folosiți scula adecvată pentru aplicația dvs.**  
*Scula potrivită va face treabă mai bună și mai sigură, la parametrii la care a fost proiectată.*
  - b) **Nu folosiți scula electrică în cazul în care întrerupătorul nu își îndeplinește funcția de pornire și oprire.**  
*Sculele electrice care nu pot fi comandate prin intermediul întrerupătorului sunt periculoase și trebuie reparate.*
  - c) **Înainte de a face orice fel de reglaje, de a schimba accesoriile și de a depozita sculele electrice, scoateți ștecărul din priză și/sau scoateți setul de acumulatori din sculă, dacă este detașabil.**  
*Aceste măsuri preventive de siguranță reduc riscul pornirii accidentale a sculei electrice.*
  - d) **Depozitați sculele electrice neutilizate departe de zona de acțiune a copiilor și nu lăsați persoanele care nu sunt familiarizate cu scula electrică sau cu prezentele instrucțiuni să folosească scula electrică.**  
*Sculele electrice sunt periculoase în mâinile utilizatorilor neinstruiți.*

- e) **Întrețineți sculele electrice și accesoriile.** Verificați alinierea și prinderea pieselor mobile, ruperea pieselor precum și orice alte aspecte care ar putea să influențeze funcționarea sculelor electrice. Dacă scula electrică este deteriorată, înainte de a o utiliza, duceți-o la reparat.

*Multe accidente sunt provocate de scule electrice întreținute necorespunzător.*

- f) **Păstrați elementele de tăiere curate și ascuțite.** Elementele de tăiere bine întreținute și cu muchiile de tăiere bine ascuțite sunt mai ușor de controlat și este mai puțin probabil să se agațe.

- g) **Folosiți scula electrică, accesoriile și vârfulurile etc. în conformitate cu prezentele instrucțiuni, luând în considerare condițiile de lucru și operațiunile ce urmează a fi efectuate.**

*Folosirea sculei electrice pentru alte operațiuni decât cele prevăzute poate avea ca efect apariția unor situații periculoase.*

- h) **Mențineți mânerul și suprafețele de prindere uscate, curate și ferite de ulei și unsoare.**

*Mânerul și suprafețele de prindere alunecoase nu permit manipularea și controlul sculei în condiții de siguranță în situații neașteptate.*

## 5) Utilizarea și întreținerea sculelor cu acumulatori

- a) **Încărcați numai cu încărcătorul indicat de producător.**

*Un încărcător adecvat unui anumit tip de pachet de acumulatori poate prezenta pericol de incendiu dacă este folosit pentru încărcarea altui tip de pachet de acumulatori.*

- b) **Folosiți sculele electrice exclusiv cu tipurile de pachete de acumulatori indicate.**

*Folosirea unui alt tip de pachet de acumulatori poate provoca vătămări sau incendii.*

- c) **Atunci când setul de acumulatori nu este folosit, țineți-l departe de obiecte metalice cum ar fi agrafe de birou, monede, chei, cuie, șuruburi sau alte obiecte metalice mici care ar putea realiza conectarea terminalelor setului de acumulatori.** Scurtcircuitarea terminalelor acumulatorilor poate provoca arsuri sau incendii.

- d) **În cazul exploatarea abuzive, din acumulatori poate ieși lichid; evitați contactul cu acest lichid. În cazul unui contact accidental, spălați cu apă. În cazul contactului cu ochii, consultați un medic.** Lichidul care iese din acumulatori poate provoca iritații sau arsuri.

- e) **Nu utilizați un set de acumulatori sau o sculă care este deteriorat(ă) sau modificat(ă).**

*Este posibil ca acumulatorii deteriorați sau modificați să prezinte un comportament imprevizibil care poate duce la incendiu, explozie sau risc de vătămare.*

- f) **Nu expuneți un set de acumulatori sau o sculă la foc sau la temperaturi excesive.**

*Expunerea la foc sau la temperaturi de peste 130 °C poate provoca explozie.*

- g) **Respectați toate instrucțiunile de încărcare și nu încărcați setul de acumulatori sau scula în afara intervalului de temperatură specificat în instrucțiuni.**

*Încărcarea necorespunzătoare sau la temperaturi în afara intervalului specificat poate deteriora acumulatorul și poate crește riscul de incendiu.*

## 6) Service

- a) **Scula electrică trebuie reparată de o persoană calificată, folosind numai piese de schimb identice.**

*Astfel se asigură menținerea siguranței sculei electrice.*

- b) **Nu reparați niciodată seturile de acumulatori deteriorați.**

*Repararea seturilor de acumulatori ar trebui efectuată numai de producător sau de furnizori de servicii autorizați.*

## PRECAUȚIE

**Țineți copiii și persoanele infirme la distanță.**

**Atunci când nu este folosită, scula electrică trebuie depozitată departe de zona de acțiune a copiilor și a persoanelor infirme.**

## AVERTISMENTE DE SIGURANȚĂ MAȘINĂ MULTIFUNCȚIONALĂ CU ACUMULATOR

1. **Țineți mașina electrică de suprafețele de prindere izolate, când efectuați o operație în care accesoriul de tăiere poate intra în contact cu cabluri ascunse.** Accesoriul de tăiere care intră în contact cu un cablu sub tensiune poate pune sub tensiune piesele metalice expuse ale mașinii electrice și poate electrocuta operatorul.

## AVERTISMENTE SUPLIMENTARE DE SIGURANȚĂ

1. Țineți întotdeauna scula ferm cu o mână pe carcasă (Fig. 10). Nu atingeți componentele metalice.
2. Asigurați-vă că zona de tăiere nu conține nicio obstrucție ascunsă, inclusiv cabluri electrice, conducte de apă și de gaz. Tăierea acestora poate conduce la șocuri electrice sau la scurtcircuitate, la scăpări de gaz sau la alte pericole care pot cauza accidente grave sau vătămări.
3. Asigurați-vă că țineți scula ferm în timpul folosirii ei. Nerespectarea avertismentelor poate duce la accidente sau vătămări.
4. Securizați elementul de prelucrat. Un element securizat cu dispozitive de prindere sau într-o menghină își păstrează poziția mult mai bine decât dacă este ținut manual.
5. Pregătirea și verificarea locului de muncă. Verificați dacă locul de muncă este corespunzător, urmând măsurile de precauție.
6. Particulele de praf precum silice sau azbest sunt periculoase pentru sănătatea dumneavoastră. Când lucrați cu materiale care conțin aceste componente, luați măsuri corespunzătoare pentru protecție împotriva prafului.
7. Lucrul cu metalul poate produce scântei. Asigurați-vă că nu există materiale inflamabile și nici combustibil în apropiere și că acestea sunt stocate într-un loc sigur.
8. Nu permiteți pătrunderea materilor străine în orificiul pentru conectarea acumulatorului.
9. Nu demontați niciodată acumulatorul sau încărcătorul.
10. Nu scurtcircuitați niciodată acumulatorul. Scurtcircuitarea acumulatorului va produce un curent electric puternic și acesta se va supraîncălzi. Acumulatorul va arde sau se va strica.
11. Nu aruncați acumulatorul în foc. Dacă acumulatorul este ars, acesta poate exploda.
12. Aduceți acumulatorul la magazinul de la care a fost cumpărat de îndată ce durata de viață a acestuia, după încărcare, devine prea scurtă pentru uz practic. Nu aruncați acumulatorul consumat.
13. Nu introduceți obiecte în fantele de ventilație ale încărcătorului. Introducerea obiectelor de metal sau inflamabile în fantele de ventilație ale încărcătorului va duce la pericol de șoc electric sau deteriorarea încărcătorului.

## Română

- După folosirea neîntreruptă pentru lucrări de tăiere și ascuțire, opriți unitatea timp de aproximativ 15 minute atunci când înlocuiți acumulatorul. Temperatura motorului, întrerupătorului etc. va crește dacă începeți să lucrați din nou imediat după încălzuirea acumulatorului, ducând în cele din urmă la ardere.
- Motorul se poate opri în cazul în care scula este supraîncălzită. Dacă acest lucru se întâmplă, eliberați întrerupătorul sculei și eliminați cauza supraîncălzirii.
- Utilizarea acumulatorului într-o atmosferă rece (sub 0 grade Celsius) poate duce uneori la slăbirea cuplului de strângere și la diminuarea randamentului. Acesta, însă, este un fenomen temporar și totul revine la normal când bateria se încălzește.
- Nu priviți sursa de lumină direct. Vă puteți vătăma ochii.
- Nu atingeți scula de aplicare, zona sa de atașare sau alte suprafețe din metal imediat după utilizare deoarece acestea vor fi fierbinți. Făcând acest lucru poate duce la arsurii sau răniri.
- Asigurați-vă că nu este nimeni dedesubt atunci când folosiți scula în locul la înălțime. Scăparea sculei sau a unor materiale poate duce la accidente sau la vătămări.
- Nu exercitați niciodată forță excesivă asupra sculei de aplicare când lucrați. Procedând astfel, există posibilitatea ca scula de aplicare să se rupă sau motorul să se deterioreze.
- Nu lăsați scula să funcționeze nesupravegheată pe podea, pe masă sau în alte locuri. Acesta poate duce la rănire.
- Când atașați piese active, aveți grijă să nu vă prindeți degetele sau alte extremități în manetă.
- Dacă scula de aplicare pare să fie slăbită sau neregulată după ce ați atașat-o la unitate, urmați instrucțiunile din **Fig. 5** și reatașați scula. Operarea unității cu o sculă de aplicare slăbită sau neregulată poate duce la răniri.
- Când porniți scula, asigurați-vă că piesa activă nu este în contact cu niciun material de procesare. Nerespectarea acestei indicații poate avea ca rezultat vătămarea.
- Pentru eficientizarea tăierii, comutați modul piesei active în funcție de condițiile de lucru și de materialele care vor fi tăiate.
- După utilizare, asigurați-vă că nu puneți scula în apropiere de șpan sau de rumeguș înainte de a se opri complet, întrucât scula poate aspira acele particule.
- Nu lustruiți lemn cu hârtie abrazivă folosită pentru lustruirea metalului.
- Nu folosiți hârtie abrazivă uzată sau înfundată.

## AVERTISMENT

Pentru a împiedica apariția scurgerilor la acumulator, a generării de căldură, emisiilor de fum, exploziei și aprinderii, vă rugăm să respectați următoarele măsuri de precauție.

- Asigurați-vă că pe acumulator nu se strânge șpan și nici praf.
  - În timpul lucrului, asigurați-vă că pe acumulator nu cade șpan și nici praf.
  - Asigurați-vă că șpanul și praful care cad pe scula electrică în timpul lucrului nu se strâng pe acumulator.
  - Nu depozitați un acumulator nefolosit într-un loc expus la șpan și la praf.
  - Înainte de a depozita un acumulator, îndepărtați de pe acesta toate urmele de șpan și de praf și nu depozitați acumulatorul împreună cu piese metalice (șuruburi, cuie etc.).
- Nu găuriți acumulatorul cu obiecte ascuțite cum ar fi cuiele, nu îl loviți cu ciocanul, nu călcați pe el, nu îl aruncați și nu îl supuneți unor șocuri fizice puternice.
- Nu utilizați un acumulator care pare deteriorat sau care este deformat.
- Nu folosiți acumulatorul cu polaritatea inversată.
- Nu îl conectați direct la sursele de energie electrică sau la brichetele electrice ale mașinilor.
- Nu folosiți acumulatorul în alte scopuri decât cele indicate.
- În cazul în care acumulatorul nu se încarcă după trecerea timpului de încărcare specificat, încetați imediat să îl mai încărcați.
- Nu expuneți acumulatorul la temperaturi sau presiuni ridicate, de exemplu nu îl introduceți într-un cuptor cu microunde, într-un uscător sau într-un container presurizat.
- Țineți-l departe de flacără imediat ce observați scurgeri sau mirosuri neplăcute.
- Nu îl folosiți în locuri în care se generează o puternică electricitate statică.
- În cazul în care observați la acumulator scurgeri, mirosuri neplăcute, generare de căldură, decolorări sau deformări, scoateți-l imediat din echipament sau din încărcător și încetați să îl mai utilizați.
- Nu scufundați acumulatorul sau nu permiteți fluidelor să curgă în interior. Pătrunderea lichidului conductor, precum apa, poate provoca daune care pot duce la incendii sau explozie. Depozitați acumulatorul dvs. într-un loc răcoros și uscat, departe de elemente combustibile și inflamabile. Trebuie evitate atmosferele gazoase corozive.

## PRECAUȚIE

- În cazul în care lichidul ce se scurge din acumulator intră în contact cu ochii, nu vă frecați la ochi și spălați-i bine cu apă proaspătă curată, cum ar fi apa de la robinet și consultați imediat un medic.  
În cazul în care nu faceți tratament, lichidul poate provoca probleme oculare.
- În cazul în care lichidul se scurge pe piele sau pe haine, spălați imediat cu apă proaspătă curată, cum ar fi apa de la robinet.  
Există posibilitatea ca acest lucru să provoace iritarea pielii.
- În cazul în care la prima utilizare a acumulatorului detectați mirosuri neplăcute, supraîncălzire, dacă observați rugină, decolorare, deformare și/sau alte nereguli, nu folosiți acumulatorul și înlocuiți-l furnizorului sau vânzătorului.

## AVERTISMENT

Dacă o materie străină, cu proprietăți conductive, intră în terminalul acumulatorului cu litiu ion, acesta se poate scurtcircuita, ducând la incendiu. Respectați cu strictețe următoarele reguli când depozitați acumulatorul cu litiu ion.

- Nu introduceți reziduuri cu proprietăți conductive, cuie sau sârme de oțel și cupru în cutia pentru depozitare.

## PRECAUȚII REFERITOARE LA ACUMULATORUL LITIU-ION

Pentru prelungirea duratei de viață, acumulatorul litiu-ion este echipat cu o protecție pentru oprirea furnizării de energie. În situațiile 1 la 3 descrise mai jos, atunci când folosiți aparatul, chiar dacă acționați întrerupătorul, motorul se poate opri. Aceasta nu este o defecțiune, ci un rezultat al funcției de protecție.

- Atunci când acumulatorul este descărcat, motorul se oprește.  
În această situație încărcați imediat acumulatorul.
- În situația suprasolicității aparatului, motorul se poate opri. În această situație, eliberați întrerupătorul și îndepărtați cauza suprasolicității. După aceasta, puteți folosi din nou aparatul.
- În situația supraîncălzirii acumulatorului în timpul lucrului, alimentarea aparatului de la acumulator se poate întrerupe.  
În această situație, încetați să mai utilizați acumulatorul și lăsați-l să se răcească. După aceasta, puteți folosi din nou aparatul.

Mai mult, vă rugăm să acordați atenție următoarelor avertismente și indicații privind precauția.

- Pentru a preveni scurtcircuitarea, încărcați acumulatorul în sculă sau aplicați ferm capacul acumulatorului, pentru depozitare, până când nu se mai vede ventilatorul.

## DESPRE TRANSPORTAREA ACUMULATORULUI LITIU-ION

Când transportați un acumulator litiu-ion, vă rugăm să respectați următoarele instrucțiuni.

### AVERTISMENT

Notificați compania transportatoare că un pachet conține un acumulator litiu-ion, informați compania cu privire la puterea sa de ieșire și respectați instrucțiunile companie transportatoare atunci când aranjați un transport.

- Acumulatorii litiu-ion care depășesc puterea de ieșire de 100 Wh sunt considerați ca făcând parte din categoria de clasificare a materialelor periculoase și vor necesita proceduri de aplicare speciale.
- Pentru transportul în străinătate, trebuie să respectați legea internațională, precum și regulile și reglementările țării de destinație.
- În cazul în care este instalat în BSL36B18 (vândut separat) în scula electrică, puterea de ieșire va depăși 100 Wh și unitatea va fi clasificată ca mărfuri periculoase pentru clasificarea cheltuielilor de transport.

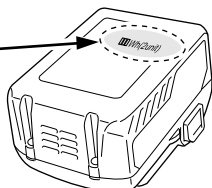
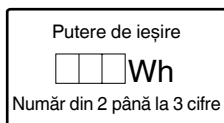

## SIMBOLURI

### AVERTISMENT

În cele ce urmează sunt prezentate simbolurile folosite pentru mașină. Înainte de utilizare, asigurați-vă că înțelegeți semnificația acestora.

	CV18DBL: Unealta multifunctionala cu acumulator
	Pentru a reduce riscul de accidente, utilizatorul trebuie să citească manualul de utilizare.
	Nu aruncați această sculă electrică împreună cu deșeurile menajere! În conformitate cu Directiva Europeană 2012/19/UE referitoare la deșeurile reprezentând echipamente electrice și electronice și la implementarea acesteia în conformitate cu legislațiile naționale, sculele electrice care au ajuns la finalul duratei de folosire trebuie colectate separat și duse la o unitate de reciclare compatibilă cu mediul înconjurător.
V	Tensiune nominală
n <sub>0</sub>	Viteză la mers în gol
min <sup>-1</sup>	Oscilații pe minut
	Unghi de oscilare, Total (stânga / dreapta)

	Greutate* (Conform Procedura EPTA 01/2014)
	Pornire
	Oprire
	Deconectați acumulatorul
	Blocat
	Deblocat
	Suport
	Hârtie abrazivă
	Lamă
	Lamă
	Fierăstrău
	Cuția cu accesorii
	Capacitate acumulator
	Întreprupător indicator de încărcare a acumulatorului
	Acumulatorul este aproape descărcat. Încărcați acumulatorul cât mai curând.
	Acumulatorul este pe jumătate descărcat.
	Acumulatorul este încărcat destul.
	A acțiune interzisă

În funcție de acumulatorul atașat. Greutatea cea mai mare este măsurată cu BSL36B18 (se vinde separat).

## ACCESORII STANDARD

Pe lângă unitatea principală (1 unitate), pachetul conține și accesoriile enumerate la pagina 146.

Accesoriile standard sunt supuse modificărilor fără notificare prealabilă.

## APLICAȚII

- Tăierea la același nivel și decuparea în interior a diferitelor materiale
- Desprinderea plăcilor, călăfătuirea etc.
- Lustruirea materialelor lemnoase etc.

## SPECIFICAȚII

Specificațiile acestei mașini sunt enumerate în tabelul de la pagina 146.

### NOTĂ

Ca urmare a programului continuu de cercetare și dezvoltare derulat de HiKOKI, prezentele specificații pot fi modificate fără notificare prealabilă.

## ÎNCĂRCARE

Înainte de a utiliza scula electrică, încărcați acumulatorii după cum urmează.

### 1. Conectați cablul de alimentare al încărcătorului la priză.

Când conectați ștecărul încărcătorului la o priză, lampa indicatoare va clipi în culoarea roșie (la interval de 0,1 secundă).

### 2. Introduceți acumulatorul în încărcător.

Introduceți corect acumulatorul în încărcător, conform Fig. 2.

### 3. Încărcare





Atunci când introduceți în încărcător un acumulator, încărcarea va fi inițializată iar lampa indicatoare se va aprinde în mod constant în culoarea roșie.

Atunci când acumulatorul se încarcă complet, lampa indicatoare va clipi în culoarea roșie. (La intervale de 1 secundă) (Vezi Tabelul 1)

● Semnificațiile lămpii indicatoare

Semnificațiile lămpii indicatoare sunt prezentate în Tabelul 1, conform stării încărcătorului sau a acumulatorului.

Tabelul 1

Semnificațiile lămpii indicatoare			
Lampă de control (roșie)	Înainte de încărcare	Clipește Luminează timp de 0,5 secunde. Nu luminează timp de 0,5 secunde. (stă stinsă timp de 0,5 secunde) 	
	În timpul încărcării	Luminează Luminează în mod continuu 	
	La încărcare completă	Clipește Luminează timp de 0,5 secunde. Nu luminează timp de 0,5 secunde. (stă stinsă timp de 0,5 secunde) 	
	Așteptare supraîncălzire	Clipește Luminează timp de 1 secundă. Nu luminează timp de 0,5 secunde. (stă stinsă timp de 0,5 secunde) 	Acumulator supraîncălzit. Încărcare imposibilă. (Încărcarea va începe după ce acumulatorul se răcește)
	Încărcarea nu se poate efectua	Clipește Luminează timp de 0,1 secunde. Nu luminează timp de 0,1 secunde. (stă stinsă timp de 0,1 secunde) 	Defecțiune la acumulator sau la încărcător

● Referitor la temperaturile și timpul de încărcare a acumulatorului.

Temperaturile și timpul de încărcare vor fi prezentate în Tabelul 2

Tabelul 2

Acumulator		Încărcător	UC18YFSL
Tensiune de încărcare		V	14,4 – 18
Greutate		kg	0,5
Temperaturi la care acumulatorul poate fi reîncărcat			0°C – 50°C
Timp încărcare pentru acumulator de capacitate, aprox. (La 20°C)			
1,5 Ah	min.		22
2,0 Ah	min.		30
2,5 Ah	min.		35
3,0 Ah	min.		45
4,0 Ah	min.		60
5,0 Ah	min.		75
Număr celule acumulator			4 – 10

### NOTĂ

Timpul de încărcare poate varia în funcție de temperatură și de tensiunea sursei de alimentare.

### ATENȚIE

Când încărcătorul acumulatorului a fost utilizat neîntrerupt, acesta se supraîncăzește, cauzând defecțiuni. După efectuarea încărcării, așteptați 15 minute până la următoarea încărcare.

### 4. Deconectați ștecărul de la priză.

### 5. Țineți ferm încărcătorul și scoateți acumulatorul.

### NOTĂ

Asigurați-vă că scoateți acumulatorul din încărcător și apoi depozitați-l.

### PRECAUȚIE

○ Dacă acumulatorul este încărcat cât timp este încălzit, din cauză că a fost lăsat o perioadă lungă de timp într-un loc expus la lumina directă a soarelui sau pentru că acumulatorul tocmai a fost folosit, lampa de control a încărcătorului se aprinde timp de 1 secundă, se oprește timp de 0,5 secunde (se stinge după 0,5 secunde). Într-un astfel de caz, lăsați mai întâi acumulatorul să se răcească, apoi începeți încărcarea.

○ Când lampa indicatoare palpează (la intervale de 0,2 secunde), verificați dacă în conectorul încărcătorului există corpuri străine și îndepărtați-le. În cazul în care nu există corpuri străine, este posibil ca acumulatorul sau încărcătorul să se fi defectat. Duceți-l la o unitate de service autorizată.

○ Întrucât microcalculatorul încorporat are nevoie de aproximativ 3 secunde pentru a confirma că acumulatorul încărcat a fost scos, așteptați minimum 3 secunde înainte de a-l reinsera pentru a continua încărcarea. Dacă acumulatorul este reinserat înainte de trecerea a 3 secunde, acumulatorul nu poate fi încărcat corespunzător.

○ Dacă lampa indicatoare nu palpează în culoarea roșie (la fiecare secundă) chiar dacă cablul încărcătorului este conectat la curent, indică faptul că circuitul de protecție a încărcătorului poate fi activat.



Deconectați cablul sau fișa de la curent și reconectați-o după aproximativ 30 de secunde. Dacă această operațiune nu face ca lampa indicatoare să clipească în culoarea roșie (la fiecare secundă), vă rugăm duceți încărcătorul la o unitate service autorizată de HiKOKI.

#### 4. Curățarea exteriorului

Când scula electrică este murdară, ștergeți-o cu o cârpă moale uscată sau cu o cârpă înmuiată în soluție de apă cu săpun. Nu folosiți solvenți pe bază de clor, benzină și nici diluanți, deoarece aceștia topesc masele plastice.

#### 5. Depozitare

Depozitați scula electrică într-un loc în care temperatura este sub 40 °C și nu lăsați produsul la îndemâna copiilor.

#### NOTĂ

Depozitarea acumulatorilor litiu-ion.

Asigurați-vă că acumulatorii litiu-ion au fost complet încărcăți înainte de a-i depozita.

Depozitarea prelungită (3 luni sau mai mult) a acumulatorilor cu un nivel de încărcare scăzut poate duce la scăderea performanței, la reducerea semnificativă a timpului de utilizare a acumulatorilor sau poate face acumulatorii incapabili să stea încărcăți.

Cu toate acestea, timpul de utilizare a acumulatorilor semnificativ de redus poate reveni la normal prin încărcarea și utilizarea acumulatorilor în mod repetat, de două până la cinci ori.

Dacă durata de folosire a acumulatorului este foarte scurtă în ciuda încărcării și folosirii repetate, schimbați acumulatorii.

#### PRECAUȚIE

Pe durata folosirii și a operațiunilor de întreținere a mașinii trebuie respectate reglementările și standardele naționale privind securitatea.

#### Notă importantă pentru bateriile uneltelor HiKOKI cu acumulatori

Utilizați întotdeauna acumulatori originali. Nu garantăm siguranța și performanța unelei dacă se utilizează alți acumulatori decât cei recomandați sau dacă acumulatorul original este dezmembrat sau modificat (cum ar fi demontarea și înlocuirea celulelor sau a altor părți interne).

#### GARANȚIE

Garantăm sculele electrice HiKOKI în conformitate cu reglementările statutare/specifice țării. Această garanție nu acoperă defectele sau daunele provocate de utilizarea necorespunzătoare, abuz sau de uzura și deteriorarea normală. În cazul în care aveți reclamații, vă rugăm să trimiteți scula electrică nedemontată, împreună cu CERTIFICATUL DE GARANȚIE care se găsește la finalul prezentelor Instrucțiuni de utilizare, la o unitate service autorizată de HiKOKI.

#### Informații privind nivelul de zgomot transmis prin aer și nivelul de vibrații

Valorile măsurate au fost determinate în conformitate cu EN60745 și sunt declarate conforme cu ISO 4871.

Nivelul tipic al puterii sonore ponderate A: 92 dB (A)

Nivelul măsurat al presiunii sonore ponderate A: 81 dB (A)

Incertitudine K: 3 dB (A).

Purtați protecție auditivă.

Valorile totale ale vibrațiilor (suma vectorială pe cele trei axe) au fost stabilite în conformitate cu EN60745.

Valoare emisie vibrații  $a_{hv} = 10,5 \text{ m/s}^2$

Incertitudine K = 1,5  $\text{m/s}^2$

## ASAMBLARE ȘI OPERARE

Acțiune	Figură	Pagină
Scoaterea și introducerea acumulatorului	1	147
Încărcare	2	147
Indicator încărcare acumulator	3	147
Cum se folosește Ledul	4	147
Montarea piesei active	5	148
Operarea comutatorului	6	149
Reglarea vitezei de funcționare*1	7	149
Debitarea cu fierăstrăul	8	149
Sablarea	9	149
Selectarea accesoriilor*2	—	150

Scula este dotată cu două moduri: „Modul standard” și „Modul AUTO”.

#### (1) Modul standard

Puteți modifica frecvența vibrațiilor între 6000 și 20000 min<sup>-1</sup> reglând rozeta de la “1” la “5”.

#### (2) Modul AUTO

În funcție de volumul de lucru, Modul AUTO „A” va schimba automat frecvența vibrațiilor la 15000 min<sup>-1</sup> sau la 20000 min<sup>-1</sup>. Acesta are efectul de a scădea vibrațiile și zgomotul înainte și în timpul operării.

Reglați rozeta pentru modul și viteza care se potrivește cel mai bine condițiilor dumneavoastră de lucru și materialelor.

\*1 Viteză lucru

Mod	Selector	Frecvență vibrație
Modul standard	1 – 5	6000 – 20000 min <sup>-1</sup>
Modul AUTO	A	Fără încărcătură: 15000 min <sup>-1</sup> Cu greutate: 20000 min <sup>-1</sup>

Cu Modul AUTO, este posibil ca frecvența vibrațiilor să nu atingă 20000 min<sup>-1</sup> sau să revină la 15000 min<sup>-1</sup> în funcție de o serie de variabile, cum sunt tipul de lucrare sau atașamentul utilizat.

\*2 Selectare accesorii care sunt potrivite pentru o sarcină.

Pentru detalii, contactați Centrul Service Autorizat HiKOKI.

## ÎNȚREȚINERE ȘI VERIFICARE

### 1. Inspectarea piesei active

Continuând să folosiți o piesă activă roasă sau deteriorată reduceți eficiența decupării și puteți suprasolicita motorul. Înlocuiți piesa activă cu una nouă de îndată ce observați că decupajul efectuat este mai aspru.

### 2. Inspectarea șuruburilor de asamblare

Inspectați cu regularitate toate șuruburile de asamblare și asigurați-vă că sunt fixate corespunzător. Dacă există șuruburi care sunt slăbite, fixați-le imediat. Nerespectarea avertismentului poate duce la riscuri grave.

### 3. Întreținerea motorului

Bobina motorului este componenta principală a sculei electrice. Aveți grijă să nu deteriorați bobina și/sau să nu o udați cu ulei sau apă.

## Română

Valoarea totală declarată a vibrației a fost măsurată în conformitate cu o metodă de testare standard și poate fi utilizată pentru compararea unei scule cu altele.

Mai poate fi utilizată pentru o evaluare preliminară a expunerii.

### AVERTISMENT

- Emisia de vibrații în timpul folosirii efective a sculei electrice poate diferi de valorile declarate, în funcție de modul de utilizate a sculei.
- Identificați măsuri de siguranță ce trebuie luate pentru protejarea operatorului și care sunt bazate pe estimarea expunerii, în condiții reale de utilizare (ținând seama de toate componentele ciclului de utilizare, cum ar fi timpul necesar opririi sculei și timpul de funcționare suplimentar la pornirea sculei).

---

### NOTĂ

Ca urmare a programului continuu de cercetare și dezvoltare derulat de HikOKI, prezentele specificații pot fi modificate fără notificare prealabilă.

---

## SPLOŠNA VARNOSTNA NAVODILA ZA ELEKTRIČNA ORODJA

### ⚠ OPOZORILO

Preberite vsa varnostna opozorila, navodila, slikovne prikaze in specifikacije, ki so priložena orodju.

Neupoštevanje vseh spodaj navedenih navodil lahko povzroči električni udar, požar in/ali resne telesne poškodbe.

Vsa opozorila in navodila shranite, ker jih boste v prihodnje še potrebovali.

Izraz »električno orodje« v opozorilih se nanaša na električno orodje, ki se napaja z električnim pogonom (z električnim kablom) in na akumulatorsko električno orodje (brez električnega kabla).

### 1) Varnost na delovnem mestu

- Delovno mesto mora biti čisto in dobro osvetljeno.**  
*Nered in neosvetljena področja lahko povzročijo nezgodo.*
- Električnega orodja ne uporabljajte v eksplozivnih okoljih, na primer v bližini vnetljivih tekočin, plinov ali prahu.**  
*Električno orodje pri delu proizvaja iskre, ki lahko vnamejo prah ali hlape.*
- Med delom z električnim orodjem ne dovolite, da bi se vam otroci ali druge osebe približale.**  
*Z motenjem vaše pozornosti lahko izgubite nadzor nad orodjem.*

### 2) Električna varnost

- Priključni vtičnik električnega orodja mora ustrezati vtičnici.** Vtičnika ni dovoljeno kakor koli spreminjati. Pri ozemljenih električnih orodjih ne uporabljajte vtičavev z adapterji.  
*Nespremenjeni vtičniki in ustrezne vtičnice zmanjšujejo tveganje električnega udara.*
- Preprečite stik z ozemljenimi površinami, kot so cevi, grelci, štedilniki in hladilniki.**  
*Ko je vaše telo ozemljeno, je nevarnost električnega udara večja.*
- Električnega orodja ne izpostavljajte dežju ali vlagi.**  
*Vdor vode v električno orodje povečuje tveganje električnega udara.*
- Ne zlorablajte kabla.** Kabla ne uporabljajte za prenašanje električnega orodja in ne vlecite za kabl, če želite vtičnik izvleči iz vtičnice.  
Kabla ne izpostavljajte vročini, olju, ostrim robovom in premikajočim se delom.  
*Poškodovani in zapleteni kabli povečujejo tveganje električnega udara.*
- Kadar uporabljate električno orodje zunaj, uporabljajte kabelski podaljšek, ki je primeren za delo na prostem.**  
*Z uporabo kabelskega podaljška, ki je izdelan za delo na prostem, je tveganje električnega udara manjše.*
- Če je delo z električnim orodjem v vlažnem okolju neizogibno, uporabite stikalo za zaščito pred diferenčnim tokom.**  
*Zaščitno stikalo zmanjšuje tveganje električnega udara.*

### 3) Osebnostna varnost

- Bodite pozorni, pazite kaj delate ter se dela z električnim orodjem lotite z razumom.** Električnega orodja ne uporabljajte, če ste utrujeni ali pod vplivom mamil, alkohola ali zdravil.  
*Trenutek nepozornosti med delom z električnim orodjem je lahko vzrok za resne telesne poškodbe.*

- Uporabite osebno zaščitno opremo. Vedno nosite zaščitna očala.**

*Nošenje zaščitne opreme, kot so maska za prah, protizdrsní zaščitni čevlji, varnostna čelada ali zaščitni glušniki, kar je odvisno od vrste in načina uporabe električnega orodja, zmanjšuje tveganje telesnih poškodb.*

- Izogibajte se nenamernemu zagonu. Preden orodje priključite na električno omrežje in/ali na akumulator, preden ga dvignete ali nosite, se prepričajte da je orodje izklopljeno.**

*Prenašanje električnega orodja s prstom na stikalu ali priključitev vklopljenega električnega orodja na električno omrežje je lahko vzrok za nezgodo.*

- Preden električno orodje vklopite, odstranite nastavitvena orodja in izvijače.**

*Orodje ali ključ, ki se nahaja na vrtečem delu električnega orodja lahko povzroči telesne poškodbe.*

- Izogibajte se nenormalni drži. Poskrbite za trdno stojišče in za stalno ravnotežje.**

*Na ta način lahko v nepričakovanih situacijah bolje nadzorujete električno orodje.*

- Nosite primerna oblačila. Med delom ne nosite ohlapnih oblačil ali nakita. Las in oblačil ne približujte premikajočim se delom.**

*Ohlapna oblačila, nakit ali dolgi lasje se lahko ujamejo med premikajoče se dele.*

- Če je na napravu možno montirati priprave za odsesavanje ali prestrezanje prahu, se prepričajte, da so te ustrezno priključene in pravilno uporabljene.**

*Zbiranje prahu lahko zmanjša nevarnosti povezane s prahom.*

- Ne dovolite, da vas znanje, pridobljeno s pogostim rokovanjem z orodjem, zavede, da zanemarite varnostna navodila za ravnanje z orodjem.**

*Nepravilnost lahko že v delčku sekunde povzroči hude telesne poškodbe.*

### 4) Uporaba in vzdrževanje električnega orodja

- Električnega orodja ne preobremenjujte. Za izbrano delo uporabite ustrezno električno orodje.** Z ustreznim električnim orodjem boste delo opravili bolje in varneje.
- Električnega orodja ne uporabljate, če stikalo za vklop/izklop orodja ne deluje.**  
*Električno orodje, ki ga ni več možno vklopiti ali izklopiti, je nevarno in ga je potrebno popraviti.*
- Pred nastavljanjem orodja, zamenjavo priključkov ali shranjevanjem orodja izvlecite vtičnik električnega orodja iz vira napajanja in/ali odstranite akumulator.**  
*S takšnimi preventivnimi varnostnimi ukrepi preprečujete nenamerni zagon orodja.*
- Električno orodje shranite izven dosega otrok in ne dovolite upravljalci orodja osebam, ki orodja ne poznajo in niso prebrale teh navodil.**  
*Električno orodje je nevarno v rokah neizkušenih uporabnikov.*
- Vzdržujte električno orodje in priključke. Preverite pravilno delovanje premičnih delov orodja, poškodbe delov in druga stanja, ki bi lahko vplivala na delovanje električnega orodja. V primeru poškodb je potrebno električno orodje pred uporabo popraviti.**  
*Slabo vzdrževano električno orodje je vzrok mnogih nesreč.*
- Rezalno orodje naj bo ostro in čisto.**  
*Pravilno vzdrževano rezalno orodje z ostrimi robovi se manj pogosto zatika in je lažje vodljivo.*

- g) Električno orodje, pribor, vsadna orodja in podobno uporabljajte v skladu s temi navodili, pri čemer upoštevajte delovne pogoje in dejavnost, ki jo boste opravljali.

*Uporaba električnega orodja v druge namene lahko privede do nevarne situacije.*

- h) Ročaji in prijemalne površine naj bodo suhe, čiste in brez olja in masti.

*Polzki ročaji in prijemalne površine ne omogočajo varnega ravnanja in nadzora orodja v nepričakovanih situacijah.*

## 5) Uporaba in vzdrževanje akumulatorja

- a) Polnite samo s polnilnikom, ki ga je določil proizvajalec.

*Polnilnik, ki je primeren za en tip akumulatorja lahko povzroči nevarnost požara, če ga uporabite z drugim akumulatorjem.*

- b) Električna orodja uporabljajte samo s posebej izdelanimi akumulatorji.

*Uporaba drugih akumulatorjev lahko povzroči tveganje poškodb in požara.*

- c) Ko akumulatorja ne uporabljate ga shranite vstran od kovinskih predmetov kot so sponke, kovanci, ključi, željni, vijaki ter drugih manjših kovinskih predmetov, ki lahko povežejo en priključek z drugim.

*Kratek stik med priključki na akumulatorju lahko povzroči opekline ali požar.*

- d) Med nepravilno rabo lahko iz akumulatorja priteče tekočina; izogibajte se stiku z njo. V primeru, da pride do stika, takoj operite z vodo. V primeru, da pride tekočina v stik z očmi, poiščite dodatno zdravniško pomoč.

*Tekočina iz akumulatorja lahko povzroči vnetje ali opekline.*

- e) Ne uporabljajte poškodovanega ali spremenjenega baterijskega vložka ali orodja.

*Poškodovane ali spremenjene baterije so nepredvidljive, povzročijo lahko požar, eksplozijo ali poškodbe.*

- f) Baterijskega vložka ali orodja ne izpostavljajte požaru ali prekomerni temperaturi.

*Izpostavljenost požaru ali temperaturi nad 130 °C lahko povzroči eksplozijo.*

- g) Upoštevajte vsa navodila za polnjenje in baterijskega vložka ali orodja ne napolnite zunaj temperaturnega območja, določenega v navodilih.

*Nepravilno polnjenje ali polnjenje pri temperaturah zunaj določenega območja lahko poškoduje baterijo in poveča nevarnost požara.*

## 6) Servisiranje

- a) Električno orodje lahko servisira le usposobljena oseba, ki mora uporabljati originalne nadomestne dele.

*Na ta način se ohrani varnost električnega orodja.*

- b) Nikoli ne popravljajte poškodovanih baterijskih vložkov.

*Baterijske vložke lahko servisirajo samo proizvajalec ali pooblaščen serviserji.*

## VARNOSTNI UKREP

Preprečite dostop otrokom in neusposobljenim osebam. Kadar orodja ne uporabljate, ga shranite nedosegljivo otrokom in neusposobljenim osebam.

## VARNOSTNA OPOZORILA ZA AKUMULATORSKO MULTIFUNKCIJSKO ORODJE

1. Električno orodje držite za izolirane držalne površine, ko bi se pri uporabi pripomočki za rezanje lahko dotikali skrite žice.

Če se pripomočki za rezanje dotaknejo žice, ki je pod električno napetostjo, lahko izpostavljeni kovinski deli električnega orodja postanejo (živi) in povzročijo električni udar.

## DODATNA VARNOSTNA NAVODILA

- Orodje vedno držite trdno, pri čemer imejte eno roko na ohišju (Sl. 10). Ne dotikajte se kovinskih delov.
- Prepričajte se, da se na področju žaganja ne nahajajo skrite prepreke, kot so električna napeljava, voda ali plinske cevi. Žaganje na omenjenem področju lahko privede do električnega udara ali kratkega stika, do uhajanja plina ali drugih nevarnosti, ki lahko povzročijo resne poškodbe.
- Med delom trdno držite orodje. V primeru, da tega ne storite lahko pride do poškodb.
- Zavarujte obdelovanec. Obdelovanec bo bolje zavarovan z vpenjalnimi napravami ali s primežem, kot če bi ga držali v roki.
- Nameščanje in pregled delovnega mesta. Z upoštevanjem ukrepov preverite ali je delovno mesto primerno.
- Prašni delci, kot sta na primer kremen in azbest, so nevarni za vaše zdravje. Ko delate z materiali, ki vsebujejo te snovi, poskrbite za ustrezno zaščito pred prahom.
- Pri delu s kovinami lahko pride do iskenja. Poskrbite, da v bližini ni vnetljivih in gorljivih materialov in da so ti shranjeni na varnem mestu.
- Ne dovolite, da bi v luknjo, ki povezuje polnilno baterijo prišel tujek.
- Polnilne baterije in polnilnika nikoli ne razstavljajte.
- V polnilni bateriji nikoli ne povzročite kratkega stika. Kratek stik v bateriji bo povzročil visok električni tok in pregrevanje. Posledica tega bo pregrete ali poškodba baterije.
- Baterije ne zavrzite v ogenj. Če baterija zagori, lahko eksplodira.
- Ko se življenjska doba baterije zmanjša za normalno uporabo, jo takoj nesite v trgovino, kjer ste jo kupili. Prazne baterije ne zavrzite.
- V prezačevalne reže polnilnika ne vstavljajte predmetov. Vstavljanje kovinskih ali vnetljivih predmetov v prezačevalne reže polnilnika lahko povzroči tveganje električnega udara ali poškodbo polnilnika.
- Po dolgotrajnem rezanju ali brušenju pustite napravo mirovati približno 15 minut, preden zamenjate baterijo. Temperatura motorja, stikala itn. se bo povišala, če takoj po zamenjavi baterije pričnete z nadaljnjim delom, kar lahko posledično povzroči pregrete.
- Motor se lahko ustavi v primeru, da je orodje preobremenjeno. Če se to zgodi, spustite stikalo orodja in odstranite vzrok preobremenitve.
- Uporaba baterije v hladnih razmerah (pod 0 stopinjami Celzija) lahko včasih povzroči oslabljen moment privijanja in zmanjša obseg dela. Vendar je to le začasen pojav, ki izgine, ko se baterija segreje.
- Ne glejte neposredno v lučko. Neupoštevanje tega lahko povzroči poškodbo oči.
- Takoj po uporabi se ne dotikajte nastavka, njegovega pritrditvenega območja ali drugih kovinskih površin, saj bodo vroče. V nasprotnem primeru lahko pride do opeklin ali poškodb.

19. Prepričajte se, da ni nikogar pod vami, ko upravljate z orodjem na dvignjenih mestih. Če pade orodje ali materiali, lahko pride do nesreče ali poškodbe.
20. Med delom nikoli ne ravnajte s preveliko silo z orodjem za nameščanje. S tem bi lahko poškodovali orodje za nameščanje ali okvarili motor.
21. Nikoli ne pustite orodja med delovanjem brez nadzora na tleh, mizi ali drugih mestih. Takšno početje lahko povzroči poškodbe.
22. Ob pritrjevanju orodja za uporabo bodite pozorni, da se prsti ali druge okončine ne ujamejo v ročico.
23. Če je nastavek po namestitvi na enoto zrahljan ali nameščen posevno, upoštevajte navodila v **Sl. 5** in ga znova namestite. Uporaba enote z zrahljanim ali posevno nameščenim nastavkom lahko privede do poškodb.
24. Ob vklopu orodja se prepričajte, da orodje za uporabo ni v stiku s kakršnimi koli obdelovanimi materiali. Z neupoštevanjem tega navodila tvegate telesne poškodbe.
25. Za učinkovito rezanje prestavite način delovanja priključka glede na pogoje opravila in materiale, ki jih režete.
26. Po uporabi se prepričajte, da orodja ne postavite blizu trsk ali žaganja, preden se popolnoma ne ustavi, saj bi lahko orodje vsesalo te delce.
27. Ne polirajte lesa z brusnim papirjem, ki se uporablja za poliranje kovin.
28. Ne uporabljajte obrabljene ali umazanega brusnega papirja.
6. Baterijo uporabljajte le za določene namene.
7. Če se baterija ne napolni tudi po preteku določenega časa polnjenja, polnjenje takoj prekinite.
8. Baterije ne postavljajte ali izpostavljajte visokim temperaturam ali visokemu pritisku, na primer v mikrovalovni pečici, sušilcu ali visokotlačni komori.
9. Ob zaznavi iztekanja ali neprijetnega vonja jo takoj odklopite od ognja.
10. Ne uporabljajte je v prostorih, kjer se ustvarja močna statična elektrika.
11. Ob iztekanju baterije, čudnem vonju, ustvarjanju toplote, razbarvanju ali deformaciji oziroma v kolikor je videti čudna med uporabo, polnjenjem ali shranjevanjem jo takoj odstranite iz opreme ali polnilnika in jo prenehajte uporabljati.
12. Ne potaplajte baterije in ne dovolite, da vanjo stečejo kakršnekoli tekočine. Vstop prevodne tekočine, kot je voda, lahko povzroči poškodbe ter posledično požar ali eksplozijo. Baterijo shranjujte na hladnem, suhem mestu, stran od lahko vnetljivih in gorljivih predmetov. Izogibati se je potrebno jedkim plinskim ozračjem.

#### POZOR

1. Če tekočina, ki izteka iz baterije pride v stik z vašimi očmi jih ne drgnite, ampak jih operite s svežo, čisto vodo ter takoj obiščite zdravnika. Če ne boste obiskali zdravnika, lahko tekočina povzroči težave z očmi.
2. V primeru, da tekočina pride v stik s kožo ali oblačili jih takoj operite s čisto vodo. Obstaja možnost, da lahko to povzroči draženje kože.
3. Če opazite rjo, čuden vonj, pregrevanje, razbarvanje, deformacijo in/ali druge nepravilnosti pri prvi uporabi baterije, je ne uporabljajte in jo vrnite dobavitelju ali prodajalcu.

## OPOZORILO ZA LITIJSKO IONSKO BATERIJO

Za podaljšanje življenjske dobe je litij-ionska baterija opremljena z zaščitno funkcijo, ki ustavi delovanje.

V spodaj opisanih primerih od 1 do 3 se pri uporabi tega izdelka, tudi če ugasnete stikalo, motor lahko ustavi. To ni težava, ampak rezultat zaščitne funkcije.

1. Ko se porabi preostala moč baterije, se motor ugasne. V tem primeru baterijo takoj napolnite.
2. Če je orodje preobremenjeno, se motor lahko ustavi. V tem primeru sprostite stikalo orodja in odstranite vzroke za preobremenitev. Po tem lahko orodje znova uporabite.
3. Če se baterija pregreje zaradi preobremenitve, se bo ustavil dovod moči. V tem primeru prenehajte z uporabo baterije in počakajte, da se ohladi. Po tem lahko orodje znova uporabite.

Prosimo, da upoštevate naslednja opozorila in svarila.

#### OPOZORILO

Da bi preprečili iztekanje baterije, ustvarjanje toplote, oddajanje dima, eksplozijo in vžig, prosimo, da upoštevate naslednja varnostna opozorila.

1. Preprečite nabiranje ostružkov in prahu na bateriji.
  - Med delom poskrbite, da ostružki in prah ne padajo na baterijo.
  - Med delom poskrbite, da se morebitni ostružki in prah z električnega orodja ne nabirajo na bateriji.
  - Neuporabljeno baterijo ne shranjujte na mestu, kjer je izpostavljena ostružkom in prahu.
  - Preden baterijo shranite odstranite ostružke ter prah, ki se lahko sprimejo na baterijo in ne hranite jo skupaj s kovinskimi deli (vijaki, žebliji itn.).
2. Baterijo ne prebadajte z ostrimi predmeti kot so žebliji, ne udarjajte s kladivom, ne stopite nanjo, jo ne mečite ali izpostavljajte težkih fizičnim udarom.
3. Vidno poškodovane ali deformirane baterije ne uporabljajte.
4. Ne uporabljajte baterije z nasprotno polarnostjo.
5. Baterije ne priključite neposredno na električne vtičnice ali cigaretni vžigalnik v avtomobilu.

#### OPOZORILO

Če v priključek litij-ionske baterije pride prevoden tujek, lahko pride v bateriji do kratkega stika, kar lahko sproži požar. Ob shranjevanju litij-ionske baterije upoštevajte naslednjo vsebino.

- V škatlo za shranjevanje ne shranjujte prevodnih stvari, žebeljev in žic kot sta železna in bakrena žica.
- Da preprečite nastanek kratkega stika, namestite baterijo v orodje ali pa varno vstavite pokrov baterije, ki pokriva prezaščevalno režo.

## GLEDE TRANSPORTA LITIJEVIH BATERIJ

Pri transportu litijevih baterij upoštevajte naslednje previdnostne ukrepe.

#### OPOZORILO

Obvestite transportno podjetje o tem, da paket vsebuje litijevo baterijo, in o izhodni moči ter upoštevajte navodila transportnega podjetja, ko urejate prevoz.

- Litijeve baterije, ki imajo izhodno moč višjo od 100 Wh so označene kot nevarno blago in za njih boste morali izpolniti posebne prijavnne postopke.
- Pri mednarodnem transportu morate upoštevati mednarodno zakonodajo in pravila ter ureditve ciljne države.
- Če je v električnem orodju nameščen BSL36B18 (napredaj posebej), bo izhodna moč preseгла 100 Wh in enota bo razvrščena kot nevarno blago za klasifikacijo tovora.

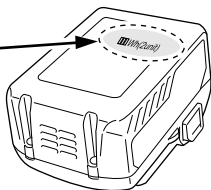
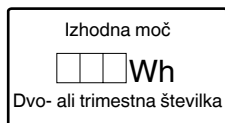

	Kapaciteta baterije
	Stikalo indikatorja preostale energije baterije
	Baterija je skoraj prazna. Baterijo takoj napolnite
	Baterija je napol prazna.
	Baterija je polna.
	Prepovedan postopek

## SIMBOLI

### OPOZORILO

V nadaljevanju so prikazani simboli, uporabljeni pri stroju. Pred uporabo se prepričajte, da jih razumete.

	CV18DBL: Akumulatorsko multifunkcijsko orodje
	Da ne bi prišlo do poškodb, mora uporabnik prebrati navodila.
	Samo za države EU Električni orodj ne odlagajte med hišne odpadke! V skladu z evropsko direktivo 2012/19/EU o odpadni električni in elektronski opremi in njeni uresničitvi v skladu z nacionalnim pravom se morajo električna orodja, ki so dosegla življenjsko dobo ločeno zbirati in okolju prijazno reciklirati.
	Ocenjena napetost
	Vrtilna frekvenca brez obremenitve
	Nihajev na minuto
	Kot nihajev, skupno (levo/desno)
	Teža* (Glede na postopek EPTA 01/2014)
	Stikalo za vklop
	Stikalo za izklop
	Odklopite baterijo
	Zaklepanje
	Odklepanje
	Podloga
	Brusni papir
	Žagin list
	Žagin list
	Glava za rezanje
	Škatla za pribor

Odvisno od priložene baterije. Najvišja teža se meri z BSL36B18 (naprodaj posebej).

## STANDARDNA OPREMA

Zraven glavnega orodja (1 orodje) vsebuje paket pribor napisan na strani 146.

Standardni pribor se lahko spremeni brez obvestila.

## UPORABA

- Poravnalno žaganje in obrezovanje različnih materialov
- Luščenje ploščic, zatesnitev itd.
- Poliranje lesenih materialov itd.

## SPECIFIKACIJE

Specifikacije te naprave so našteje v seznamu na strani 146.

### OPOMBA

Zaradi HiKOKIJEVEGA programa nenehnega raziskovanja in razvoja se specifikacije lahko spremenijo brez predhodnega obvestila.

## POLNJENJE

Pred uporabo električnega orodja napolnite baterijo po sledečem postopku.

- 1. Napajalni kabel polnilnika priključite v vtičnico.**  
Ob priključitvi vtiča polnilnika v vtičnico bo kontrolna lučka utripala v rdeči barvi (v 1 sekundnih intervalih).
  - 2. Vstavite baterijo v polnilnik.**  
Trdno vstavite baterijo v polnilnik, kot je prikazano na **Sl. 2**.
  - 3. Polnjenje**  
Ko vstavite baterijo v polnilnik, se postopek polnjenja začne in kontrolna lučka neprekinjeno sveti v rdeči barvi. Ko je baterija povsem napolnjena, kontrolna lučka utripa v rdeči barvi. (v 1 sekundnih intervalih) (Glej **Tabela 1**)
- Označba kontrolne lučke  
Označbe kontrolne lučke bodo takšne, kot je prikazano v **Tabeli 1**, glede na pogoje polnilnika ali polnilne baterije.

Tabela 1

Označbe kontrolne lučke					
Kontrolna lučka (rdeča)	Pred polnjenjem	Utripa	Sveti za 0,5 sekunde. Ne sveti za 0,5 sekunde. (ugasne se za 0,5 sekunde)	/	
	Med polnjenjem	Sveti	Nenehno sveti		
	Polnjenje končano	Utripa	Sveti za 0,5 sekunde. Ne sveti za 0,5 sekunde. (ugasne se za 0,5 sekunde)		
	Mirovanje po pregretju	Utripa	Sveti za 1 sekundo. Ne sveti za 0,5 sekunde. (ugasne se za 0,5 sekunde)		Pregreta baterija. Ni mogoče napolniti. (Polnjenje se bo izvršilo, ko se baterija ohladi)
	Polnjenje ni možno	Utripa	Sveti za 0,1 sekunde. Ne sveti za 0,1 sekunde. (ugasne se za 0,1 sekunde)		Napaka v bateriji ali polnilniku

- Temperature in čas polnjenja baterije. Temperatura in čas polnjenja je prikazan v **Tabela 2**

Tabela 2

Baterija		Polnilnik	UC18YFSL
Napetost polnjenja	V		14,4 – 18
Teža	kg		0,5
Temperature pri katerih se lahko baterija polni			0 °C – 50 °C
Približni čas polnjenja baterije (pri 20 °C)			
1,5 Ah	min.		22
2,0 Ah	min.		30
2,5 Ah	min.		35
3,0 Ah	min.		45
4,0 Ah	min.		60
5,0 Ah	min.		75
Število baterijskih celic			4 – 10

**OPOMBA**

Čas polnjenja je odvisen od temperature in napetosti električnega vira.

**POZOR**

Če se polnilnik uporablja dalj časa, se bo ta segrel, zaradi česar lahko pride do napak. Ko se polnjenje zaključi, naj polnilnik miruje vsaj 15 minut do naslednjega polnjenja.

**4. Izključite napajalni kabel polnilnika iz vtičnice.****5. Polnilnik trdno primite in izvlecite baterijo.****OPOMBA**

Baterijo izvlecite iz polnilnika po uporabi in jo shranite.

**POZOR**

- Pri polnjenju segrete baterije, ki je bila dalj časa izpostavljena neposredni sončni svetlobi ali pa je bila pravkar uporabljena, bo kontrolna lučka polnilnika zasvetila za 1 sekundo, nato pa ne bo svetila 0,5 sekunde (ugasne se za 0,5 sekunde). V takem primeru najprej počakajte, da se baterija ohladi, in šele nato pričnete s polnjenjem.
- Ko kontrolna lučka utripa (vsake 0,2 sekunde), preverite, ali so na kontaktnih polnilnika tujki, in jih odstranite. Če tujkov ni, gre verjetno za okvaro baterije ali polnilnika. Odnosite ju v pooblaščen servisni center.

- Ker traja približno 3 sekunde, preden vgrajeni mikroročunalnik zazna, da ste baterijo, ki jo polnite v polnilniku, vzeli iz polnilnika, počakajte najmanj 3 sekunde, preden jo znova vstavite, da nadaljujete s polnjenjem. Če baterijo vstavite, preden pretečejo 3 sekunde, se morda ne bo pravilno napolnila.
- Če kontrolna lučka ne utripa rdeče (vsako sekundo), čeprav je vtičač polnilnika priklopljen na napetost, se je vključil zaščitni tok polnilnika. Odstranite vtičač iz napetosti in ga po 30 sekundah znova priklopite. Če kontrolna lučka še vedno ne bo utripala rdeče (vsako sekundo), odnesite polnilnik na pooblaščen HiKOKI servis.

**NAMESTITEV IN DELOVANJE**

Dejanje	Slika	Stran
Odstranitev in vstavljanje baterije	1	147
Polnjenje	2	147
Indikator preostale energije baterije	3	147
Kako uporabiti LED-lučko	4	147
Nameščanje orodja za uporabo	5	148
Delovanje stikala	6	149
Prilagoditev delovne hitrosti*1	7	149
Žaganje	8	149
Brušenje	9	149
Izbor pribora*2	—	150

Orodje je opremljeno z dvema načinoma: »Standardni način« in »SAMODEJNI način«.

**(1) Standardni način**

Spreminjate lahko frekvenco vibracij med 6000 do 20000 min<sup>-1</sup> z nastavljanjem gumba od »1« do »5«.

**(2) SAMODEJNI način**

Odvisno od delovne obremenitve lahko SAMODEJNI način »A« samodejno spremeni frekvenco vibracij na 15000 min<sup>-1</sup> ali na 20000 min<sup>-1</sup>. S tem se zmanjšajo vibracije in hrup pred in med delom.

Prilagodite gumb na način in hitrost, ki najbolj ustrežata pogojem in materialom vaše naloge.

\*1 Obratovalna hitrost

Način delovanja	Gumb za nastavitvev	Frekvenca vibracij
Standardni način	1 – 5	6000–20000 min <sup>-1</sup>
SAMODEJNI način	A	Brez obremenitve: 15000 min <sup>-1</sup> Z obremenitvijo: 20000 min <sup>-1</sup>

Frekvenca vibracij ob SAMODEJNEM načinu morda ne bo dosegla 20000 min<sup>-1</sup> ali se ne bo vrnila na 15000 min<sup>-1</sup>, kar je odvisno od vrste dela in vrste uporabljenih nastavkov.

\*2 Izberite dodatke, ki ustrezajo določenemu opravilu. Za podrobnosti se obrnite na pooblaščen HiKOKI servisni center.

## VZDRŽEVANJE IN PREGLEDOVANJE

### 1. Pregled orodja za uporabo

Nadaljnja uporaba topega ali poškodovanega orodja za uporabo bo zmanjšala rezalni učinek in lahko povzroči pregrevanje motorja. Orodje za uporabo zamenjajte z novim, takoj ko opazite prekomerno obrabo.

### 2. Pregled montažnih vijakov

Redno pregledujte vse montažne vijake in zagotovite, da so tesno pritrjeni. V kolikor bi kateri vijak bil zrahljan ga takoj privijte. Če tega ne storite lahko pride do resne nevarnosti.

### 3. Vzdrževanje motorja

Zračniki motorja so »srce« električne naprave. Pri uporabi bodite pozorni, da se zračnik ne poškoduje in/ali zmooči z oljem ali vodo.

### 4. Čiščenje zunanosti

Umazano električno orodje obrišite z mehko suho krpo ali s krpo, navlaženo z milnico. Ne uporabljajte klorovih raztopin, bencina ali razredčevalcev barve, saj ti stopijo plastiko.

### 5. Skladiščenje

Električno orodje shranjujte na mestu, kjer je temperatura nižja od 40 °C in kamor otroci ne sežejo.

### OPOMBA

Shranjevanje litij-ionskih baterij. Zagotovite, da so litij-ionske baterije popolnoma napolnjene, preden jih shranite. Dolgotrajno shranjevanje baterij (3 mesece ali več), ki so le malo napolnjene, lahko vodi do slabšega delovanja, znatnega zmanjšanja časa uporabe baterije ali povzroči, da baterij ni več možno napolniti. Vendar pa se lahko znatno zmanjšan čas uporabe baterije popravi tako, da se baterije dva do petkrat ponavljajoče napolnijo in uporabijo. Če je kljub ponavljajočem polnjenju in uporabi čas baterije še vedno zelo kratek, baterije zavržite in kupite nove.

### POZOR

Pri uporabi in vzdrževanju električnih orodjih je treba upoštevati varnostne uredbe in standarde, ki so določene za vsako državo.

### Pomembno obvestilo o baterijah za akumulatorsko orodje HiKOKI

Obvezno uporabljajte naše originalne akumulatorske baterije. Za varnost in pravilno delovanje našega akumulatorskega električnega orodja ne jamčimo, če uporabljate baterije, ki jih ni izdelalo naše podjetje, in če baterijo razstavite ali preoblikujete (na primer razstavite in zamenjate celice ali druge notranje dele).

### GARANCIJA

Garantiramo za HiKOKI električna orodja v skladu z ustavno/državno veljavnimi uredbami. Garancija ne zajema napak ali poškodb, ki nastanejo zaradi nepravilne uporabe, zlorabe ali normalne obrabe. V primeru pritožbe pošljite sestavljeno električno orodje skupaj z GARANCIJSKIM CERTIFIKATOM, ki ga najdete na koncu teh navodil za uporabo, na pooblaščen servis HiKOKI.

### Informacije o hrupu in vibracijah

Izmerjene vrednosti so bile določene glede na EN60745 in navedene v skladu z ISO 4871.

A tipični vrednoten nivo jakosti hrupa: 92 dB (A)  
A-vrednotena raven zvočnega tlaka: 81 dB (A)  
Nezanesljivost K: 3 dB (A).

Obvezna uporaba glušnikov.

Skupna vrednost vibracij (vsota vektorja triax) je v skladu s standardom EN60745.

Vrednost emisije vibracij  $a_{h} = 10,5 \text{ m/s}^2$   
Nezanesljivost K = 1,5  $\text{m/s}^2$

Skupna vrednost vibracij je bila merjena v skladu s standardno testno metodo in se lahko uporablja za primerjavo enega orodja z drugim.

Uporablja se lahko tudi kot prvotna ocenitev izpostavljenosti.

### OPOZORILO

- Emisija vibracij med dejansko uporabo električnega orodja se lahko razlikuje od navedene vrednosti, glede na način uporabe orodja.
- Prepoznajte varnostne ukrepe za zaščito uporabnika, ki temeljijo na oceni izpostavljanja v dejanskih pogojih uporabe (z upoštevanjem vseh delov obratovalnega ciklusa, kot so obdobja, ko je orodje izključeno, in ko orodje teče v prostem teku dodatno k času zagona).

### OPOMBA

Zaradi HiKOKIJEVEGA programa nenehnega raziskovanja in razvoja se specifikacije lahko spremenijo brez predhodnega obvestila.



## VŠEOBECNÉ BEZPEČNOSTNÉ VÝSTRAHY PRE ELEKTRICKÉ NÁRADIE

### ⚠ VÝSTRAHA

Prečítajte si všetky bezpečnostné varovania, pokyny, ilustrácie a technické parametre, ktoré boli dodané s týmto elektrickým náradím.

Nedodržanie výstrah a pokynov môže viesť k zasiahnutiu elektrickým prúdom, požiaru a/alebo vážnemu poraneniu.

Všetky výstahy a pokyny uschovajte pre možnú potrebu v budúcnosti.

Výraz „elektrické náradie“, ktorý je uvedený na výstrahách, označuje vaše elektrické náradie napájané zo siete (so sieťovým káblom) alebo náradie napájané akumulátorom (bez sieťového kábla).

#### 1) Bezpečnosť na pracovisku

- Svoje pracovisko udržiavajte čisté a dobre osvetlené.  
*Neporiadok a tmavé plochy zvyšujú pravdepodobnosť úrazov.*
- Elektrické náradie nepoužívajte vo výbušnom prostredí, ako napríklad v prítomnosti horľavých kvapalín, plynov alebo prachu.  
*Elektrické náradie vytvára iskry, ktoré môžu zapáliť prach alebo výpar.*
- Počas práce s elektrickým náradím by sa mali okolostojaci a deti zdržiavať mimo elektrického náradia.  
*Odvedenie pozornosti môže spôsobiť neschopnosť ovládania náradia.*

#### 2) Elektrická bezpečnosť

- Zástrčka elektrického náradia musí vyhovovať sieťovej zásuvke. Zástrčku nikdy a žiadnym spôsobom neupravujte. V spojení s uzemneným elektrickým náradím nepoužívajte žiadne rozbočovacie zásuvky.  
*Neupravené zástrčky a správne vyhovujúce zásuvky znižujú riziko zasiahnutia elektrickým prúdom.*
- Zabráňte telesnému kontaktu s uzemnenými povrchmi, akými sú trubky, radiátory, sporáky a chladničky.  
*Existuje zvýšené riziko zasiahnutia elektrickým prúdom v prípade, ak je vaše telo uzemnené.*
- Elektrické náradie nevystavujte účinkom dažďa alebo mokrého prostredia.  
*Pri vniknutí vody do elektrického náradia sa zvyšuje riziko zasiahnutia elektrickým prúdom.*
- Kábel nepoužívajte nesprávnym spôsobom. Kábel nikdy nepoužívajte na prenášanie, ťahanie a náradie neodpájajte od prívodu energie ťahaním za kábel.  
*Kábel chráňte pred teplom, olejom, ostrými hranami alebo pohyblivými časťami. Poškodené alebo zamotané káble zvyšujú riziko zasiahnutia elektrickým prúdom.*
- Pri používaní elektrického náradia vonku používajte predĺžovací kábel vhodný na použitie vonku.  
*Používanie kábla vhodného na používanie vonku znižuje riziko zasiahnutia elektrickým prúdom.*
- V prípade, ak je nevyhnutné používať elektrické náradie vo vlhkom prostredí, používajte prívod elektrického prúdu chránený zariadením pre zvyškový prúd (RCD).  
*Používanie RCD znižuje riziko zasiahnutia elektrickým prúdom.*

#### 3) Osobná bezpečnosť

- Pri používaní elektrického náradia zostaňte pozorný, sústreďte sa na vykonávanú prácu a používajte všetky zmysly.  
*Elektrické náradie nepoužívajte ak ste unavený, alebo ste pod vplyvom drog, alkoholu alebo liekov.  
*Chvilka nepozornosti počas práce s elektrickým náradím môže spôsobiť vážne osobné poranenie.**
  - Používajte osobné ochranné pracovné prostriedky. Vždy si nasadte ochranu na oči.  
*Ochranné prostriedky, akými sú protiprachová maska, protišmykové bezpečnostné topánky, ochranná prilba alebo chrániče sluchu, ktoré sa používajú pre patričné podmienky, znižujú vznik osobných poranení.*
  - Zabráňte neúmyselnému spusteniu. Pred pripojením k sieťovému zdroju a/alebo akumulátoru, uchopením alebo prenášaním náradia sa uistite, že vypínač je vo vypnutej polohe.  
*Prenášanie náradia s prstom na vypínači alebo aktivovanie náradia elektrickým prúdom, keď je spínač v zapnutej polohe, privoláva úrazy.*
  - Pred zapnutím z elektrického náradia odstráňte všetky nastavovacie kľúče alebo skrutkovače.  
*Skrutkovač alebo kľúč, ktorý zostal pripojený k otáčajúcej sa časti elektrického náradia môže spôsobiť osobné poranenie.*
  - Nepredkláňajte sa. Vždy si zachovajte správnu rovnováhu a zabezpečte správny postoj.  
*Toto umožní lepšie ovládanie elektrického náradia v neočakávaných situáciách.*
  - Vhodne sa oblečte. Pri práci nenoste voľný odev alebo šperky. Udržujte svoje vlasy a oblečenie v dostatočnej vzdialenosti od pohyblivých sa častí.  
*Voľné oblečenie, šperky alebo dlhé vlasy sa môžu zachytiť do pohyblivých častí.*
  - Ak je zariadenie vybavené na pripojenie vysávača alebo vrecka na zachytávanie prachu, pripojte ich k náradiu a pri práci ich správne používajte.  
*Používanie zariadení na zachytávanie prachu môže znížiť riziká spôsobené prachom.*
  - Nedovoľte, aby ste sa vďaka skúsenostiam získaným častým používaním náradí stali príliš sebaistými a ignorovali zásady bezpečnosti.  
*Neopatrné zaobchádzanie môže spôsobiť vážne zranenie v zlomku sekundy.*
- #### 4) Používanie a starostlivosť o elektrické náradie
- Elektrické náradie nepreťažujte. Na prácu používajte vždy náradie, ktoré je na ňu určené.  
*Správne elektrické náradie vykoná prácu, na ktorú je určené lepšie a bezpečnejšie.*
  - Náradie s poškodeným vypínačom, ktorý sa nedá zapnúť alebo vypnúť, nepoužívajte.  
*Akkoľvek náradie, ktoré nemôže byť odobradené vypínačom je nebezpečné a musí sa opraviť.*
  - Predtým, ako vykonáte akékoľvek úpravy, výmenu príslušenstva alebo skôr, než elektrické náradie odložíte, odpojte ho od zdroja napájania a/alebo odpojte akumulátor, pokiaľ je odnimateľný.  
*Tieto preventívne bezpečnostné opatrenia znižujú riziko náhodného spustenia elektrického náradia.*
  - Nečinné elektrické náradie skladujte mimo dosahu detí a nedovoľte, aby toto elektrické náradie obsluhovali osoby, ktoré nie sú oboznámené s elektrickým náradím alebo s týmto návodom.  
*V rukách neškolených osôb je elektrické náradie nebezpečné.*

- e) **Vykonávajte údržbu elektrického náradia a príslušenstva.** Skontrolujte nesprávne centrovanie alebo zablokovanie pohyblivých častí, poškodenie častí, alebo akékoľvek iné okolnosti, ktoré by mohli ovplyvniť činnosť elektrického náradia. V prípade poškodenia musíte dať elektrické náradie pred ďalším použitím opraviť.

*Mnohé nehody sú spôsobené práve nesprávne udržiavaným elektrickým náradím.*

- f) **Rezný nástroj udržiavajte ostrý a čistý.**  
*Správne udržiavaný rezný nástroj s ostrými brítmí je menej náchylný na zablokovanie a je ľahšie ovládateľný.*
- g) **Elektrické náradie, príslušenstvo, britý náradia atď. používajte v súlade s týmito pokynmi a berte do úvahy pracovné podmienky a charakter vykonávanej práce.**  
*Používanie elektrického náradia na iné, než určené činnosti môže viesť k vzniku nebezpečných situácií.*
- h) **Rukoväte a uchopovacie povrchy uchovávajte v suchu, čistote a neznečistené olejmi a mazivom.**  
*Klzké rukoväte a uchopovacie povrchy neumožňujú bezpečnú manipuláciu a ovládanie náradia v neočakávaných situáciách.*
- 5) **Starostlivosť a používanie akumulátorového náradia**
- a) **Nabíjajte len nabíjačkou, ktorú uvádza výrobca.**  
*Nabíjačka, ktorá je vhodná pre jeden typ akumulátora, môže predstavovať riziko, ak sa použije na nabíjanie iného typu akumulátora.*
- b) **Elektrické náradie používajte len so špecificky určeným typom akumulátorov.**  
*Používanie iného typu akumulátora môže predstavovať riziko poranenia a požiaru.*
- c) **Ak sa akumulátor nepoužíva, chráňte ho pred kontaktom s kovovými predmetmi, ako sú kancelárske spony, mince, kľúče, klince, skrutky alebo iné malé kovové predmety, ktoré môžu spôsobiť vzájomné prepojenie koncoviek.**  
*Vzájomné skratovanie koncoviek akumulátora môže mať za následok popálenie alebo požiar.*
- d) **Pri nesprávnych podmienkach používania môže dôjsť k unikaniu kvapaliny z akumulátora.**  
*Vyhňte sa kontaktu s touto kvapalinou. V prípade náhodného kontaktu zasiahnite miesto opláchnite vodou. Ak kvapalina zasiahne oči, opláchnite ich vodou a vyhl'adajte lekársku pomoc.*  
*Kvapalina unikajúca z akumulátora môže spôsobiť podráždenie alebo popálenie.*
- e) **Nepoužívajte akumulátor alebo nástroj, ktorý je poškodený alebo upravený.**  
*Poškodené alebo modifikované batérie môžu vykazovať nepredvídateľné správanie, ktoré má za následok požiar, explóziu alebo riziko zranenia.*
- f) **Nevystavujte akumulátor ani nástroj ohňu alebo nadmernej teplote.**  
*Vystavenie ohňu alebo teploty nad 130 °C môže spôsobiť výbuch.*
- g) **Dodržujte všetky pokyny na nabíjanie a nenabíjajte akumulátor ani nástroj mimo rozsahu teplôt uvedeného v návode.**  
*Nesprávne nabíjanie alebo nabíjanie pri teplotách mimo určeného rozsahu môže poškodiť batériu a zvýšiť riziko požiaru.*
- 6) **Servis**
- a) **Servis na svojom elektrickom náradí nechajte vykonávať len kvalifikovaným personálom a pri použití jedine originálnych náhradných dielov.**  
*Tým sa zabezpečí zachovanie bezpečnosti elektrického náradia.*

- b) **Nikdy neopravujte poškodené batérie.**

*Servis akumulátorov by mal vykonávať iba výrobca alebo autorizovaná poskytovateľka služieb.*

## BEZPEČNOSTNÉ OPATRENIA

Zabráňte prístupu detí a nezainteresovaných osôb. Keď náradie nepoužívate, mali by ste ho uložiť mimo dosahu detí a nezainteresovaných osôb.

## BEZPEČNOSTNÉ VAROVANIA TÝKAJÚCE SA AKUMULÁTOROVÉHO NÁRADIA MULTI TOOL

1. Pri vykonávaní činností, kedy by mohli prísť do kontaktu so skrytým vedením držte elektrické náradie za izolované úchopné povrchy.  
Príslušenstvo na rezanie, ktoré príde do kontaktu so "živým vedením" môže spôsobiť "vodivosť" nechránených kovových častí elektrického náradia s dôsledkom zasiahnutia obsluhy elektrickým prúdom.

## ĎALŠIE BEZPEČNOSTNÉ VÝSTRAHY

1. Náradie držte vždy pevne jednou rukou za kryt (**Obr. 10**). Nedotýkajte sa kovovej časti.
2. Skontrolujte, či je priestor, ktorý sa chystáte rezať, úplne bez akýchkoľvek skrytých prekážok, vrátane elektrickej kabeláže, vody alebo plynových trubiek. Rezanie do vyššie uvedeného môže viesť k poraneniu elektrickým prúdom alebo ku skratu, úniku plynu a iným nebezpečenstvám, ktoré môžu viesť k vážnym nehodám alebo poraneniám.
3. Počas prevádzky nástroj pevne držte. Nedodržanie tohto pokynu môže viesť k nehodám alebo poraneniám.
4. Obrobok riadne upevnite. Obrobok, ktorý je zasvorkovaný pomocou upínacieho zariadenia alebo zveráka je pevnejší ako obrobok, ktorý držíte v ruke.
5. Príprava a kontrola pracovného prostredia. Nasledovným spôsobom skontrolujte, či je pracovné prostredie vhodné.
6. Prachové častice, ako sú silica alebo azbest, ohrozujú vaše zdravie. Pri práci s materiálmi obsahujúcimi tieto súčasti použite vhodné prostriedky na ochranu voči prachu.
7. Pri práci s kovem sa tvoria iskry. Zabezpečte, aby žiadne horľavé a výbušné materiály neboli v dosahu, ale boli uložené na bezpečnom mieste.
8. Nedovoľte, aby sa do otvoru na pripojenie nabíjateľnej batérie dostali akékoľvek cudzie telesá.
9. Nabíjateľnú batériu a nabíjačku nikdy nerozoberajte.
10. Nabíjateľnú batériu nikdy neskratujte. Skratovanie batérie bude viesť k veľkému elektrickému prúdu a prehriatiu. Následkom bude spálenie alebo poškodenie batérie.
11. Batériu nehádzte do ohňa. Ak sa batéria páli, môže explodovať.
12. Ak sa životnosť ďalšieho nabíjania stáva príliš krátkou na praktické použitie, odnesie batériu do predajne, v ktorej ste ju zakúpili. Vyčerpanú batériu nelikvidujte.
13. Do ventilačných otvorov na nabíjačke nekladajte žiadne predmety. Ak do ventilačných otvorov vložíte kovové predmety alebo horľavé materiály, bude to viesť k nebezpečenstvu poranenia elektrickým prúdom alebo sa poškodí nabíjačka.
14. Pri výmene batérie po nepretržitom rezaní alebo brúsení najprv nechajte zariadenie 15 minút odpočinúť. Teplota motora, spínača atď. sa zvýši, ak začnete pracovať hneď po výmene batérie, prípadne môže viesť k spáleniu.
15. V prípade preťaženia nástroja sa môže vypnúť motor. Ak sa to stane, uvoľnite spínač nástroja a odstráňte príčinu preťaženia.

16. Používanie batérie v chladných podmienkach (menej ako 0 °C) môže niekedy viesť k slabšiemu utahovaciemu momentu a znížiť množstvo práce. Je to však len dočasný fenomén a po zohriatí batérie sa všetko vráti do normálu.
17. Nepozerajte sa priamo do svetla. Takáto činnosť môže spôsobiť poranenie očí.
18. Nedotýkajte sa aplikačného náradia, jeho miesta napojenia alebo ostatných kovových povrchov bezprostredne po použití, pretože budú horúce. V opačnom prípade môže dôjsť k popáleniu alebo poraneniu.
19. Pri používaní náradia vo výškach sa uistite, že sa pod vami nikto nenachádza. Pád náradia alebo materiálov môže viesť k nehode alebo poraneniu.
20. Počas práce s náradím nikdy neaplikujte žiadnu neprímeranú silu na nasadený nástroj. V opačnom prípade môže dôjsť k poškodeniu nasadeného nástroja alebo motora.
21. Nikdy nenechávajte spustené náradie bez dozoru na podlahe, stole alebo na inom mieste. V takomto prípade môže dôjsť k poraneniu.
22. Pri nasadzovaní aplikačného náradia dávajte pozor, aby sa vám do páky nezachytili prsty alebo iné končatiny.
23. Ak sa aplikačné náradie zdá byť uvoľnené alebo nerovnomerné po jeho napojení na jednotku, postupujte podľa pokynov na **Obr. 5** a náradie znovu pripojte. Ak pracujete s nástrojom, ktorý má uvoľnené alebo nerovnomerné aplikačné náradie, môže dôjsť k zraneniu.
24. Pri spúšťaní náradia skontrolujte, či sa používane náradie nedostalo do kontaktu so žiadnymi spracúvanými materiálmi. Nedodržanie tohto pokynu môže viesť k poraneniu.
25. Pre účinné rezanie prepnite režim používaného náradia podľa pracovných podmienok a materiálov, ktoré chcete rezať.
26. Po použití dávajte pozor, aby ste zariadenie nepoložili do blízkosti odrezkov alebo pilín skôr, ako sa úplne nezastaví, pretože by náradie mohlo tieto častice nasať.
27. Drevo neleštite pomocou brúsneho papiera, ktorý sa používa na leštenie kovu.
28. Nepoužívajte opotrebovaný alebo zanesený brúsny papier.

#### UPOZORNENIE

1. Ak sa tekutina unikajúca z batérie dostane do očí, oči si nešuchajte a dôkladne si ich vypláchnite čerstvou čistou vodou, ako je pitná voda z vodovodu a okamžite vyhľadajte lekársku pomoc.  
Ak nevyhľadáte ošetrorenie, tekutina môže spôsobiť problémy zraku.
2. Ak sa tekutina dostane na kožu alebo odev, okamžite ich dôkladne umyte alebo očistite čistou vodou, ako je pitná voda z vodovodu.  
Existuje možnosť, že môže dôjsť k podráždeniu pokožky.
3. Ak pri prvotnom používaní akumulátora zistíte výskyt hrdze, odporný zápach, prehrievanie, stratu farby, deformácie a/alebo iné nezrovnalosti, batériu nepoužívajte a vráťte ju predajcovi alebo dodávateľovi.

#### VÝSTRAHA

- Ak sa do svorky lítiovo-iónovej batérie dostane vodivé cudzie teleso, batéria môže zoskratovať a spôsobí požiar. Pri uskladňovaní lítiovo-iónovej batérie určité dodržiavajte nasledovné pravidlá.
- Do skladovacej skrinky nevkladajte vodivé odrezky, kince ani dróty, ako je napríklad oceľový drôt a medený drôt.
  - Aby ste predišli zoskratovaniu, vložte batériu do nástroja alebo pri uskladnení pevne založte kryt batérie, až kým nevidíte ventilátor.

#### PREPRAVA TÝKAJÚCA SA LÍTIOVO-ÍONOVÝCH BATÉRIÍ

Pri preprave lítiovo-iónovej batérie dodržiavajte nasledovné opatrenia.

#### VÝSTRAHA

Pri organizovaní prepravy ohláste prepravnej spoločnosti, že balenie obsahuje lítiovo-iónovú batériu, informujte ju o výstupnom výkone a postupujte podľa pokynov prepravnej spoločnosti.

#### UPOZORNENIE OHĽADNE LÍTIOVO-ÍONOVÝCH BATÉRIÍ

Kvôli predĺženiu životnosti je lítiovo-iónová batéria vybavená ochrannou funkciou, ktorá preruší výkon.

V nižšie uvedených prípadoch 1 až 3 sa motor počas používania výrobku zastaví dokonca aj vtedy, keď potiahnete vypínač. Nejde o chybu, je to výsledok ochrannej funkcie.

1. Motor sa zastaví, keď sa vybijie batéria.  
V takomto prípade ju okamžite nabite.
2. Motor sa môže zastaviť v prípade preťaženia náradia.  
V takomto prípade uvoľnite vypínač náradia a odstráňte príčinu preťaženia. Následne ho budete môcť opäť použiť.
3. Batériový pohon sa môže zastaviť, ak pri preťažení dôjde k prehrievaniu batérie.  
V takomto prípade prestaňte batériu používať a nechajte ju vychladnúť. Následne ho budete môcť opäť použiť.

Okrem toho, berte na zreteľ nasledujúce výstrahy a upozornenia.

#### VÝSTRAHA

Aby ste zabránili vytekaniu kvapaliny z batérie, generovaniu tepla, unikaniu dymu, výbuchu a vznieteniu, dodržiavajte nasledujúce bezpečnostné opatrenia.

1. Nedovoľte, aby sa na batérii zachytávali kovové piliny a prach.
- Nedovoľte, aby počas práce padali na batériu kovové piliny a prach.
- Uistite sa, že sa na batérii nenazbierali kovové piliny a prach, ktoré padajú na elektrické náradie počas práce.
- Nepoužívanú batériu neskladujte na mieste s výskytom kovových pilín a prachu.

# Slovenčina

- Litium-iónové batérie, ktoré prekračujú výkon 100 Wh, sú pri transporte označené ako nebezpečný tovar, ktorý vyžaduje špeciálne aplikačné postupy.
- Pri preprave do zahraničia musíte vyhovieť medzinárodným zákonom, pravidlám a predpisom cieľovej krajiny.
- Keď je BSL36B18 (predávaný samostatne) nainštalovaný v elektrickom náradí, výstupný výkon presiahne 100 Wh a jednotka bude pre nákladnú dopravu klasifikovaná ako nebezpečný tovar.

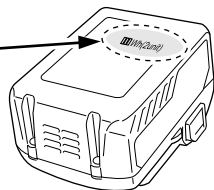
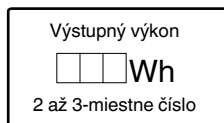

	Prítláčna podložka
	Brúsny papier
	Čepeľ
	Čepeľ
	Pila
	Skrinka na príslušenstvo
	Kapacita batérie
	Spínač kontrolky zostávajúcej kapacity batérie
	Zostávajúca kapacita batérie je takmer nulová. Čo najskôr dobite batériu
	Zostávajúca kapacita batérie je polovičná
	Zostávajúca kapacita batérie je dostatočná
	Zakázaná činnosť

## SYMBOLY

### VÝSTRAHA

Nižšie sú zobrazené symboly, ktoré sa v prípade strojného zariadenia používajú. Pred použitím náradia sa oboznáňte s významom týchto symbolov.

	CV18DBL: Akumulátorový Multi Tool
	Aby sa znížilo riziko zranenia, musí si užívateľ prečítať návod na obsluhu.
	Iba pre krajiny EÚ Elektrické náradie nelikvidujte spolu s domácim odpadom! Aby ste dodržali ustanovenia európskej smernice 2012/19/EÚ o odpadových elektrických a elektronických zariadeniach a jej implementáciu v zmysle národnej legislatívy, je potrebné elektrické náradie po uplynutí jeho doby životnosti separovať a doručiť na environmentálne prijateľné miesto recyklovania.
V	Menovité napätie
n <sub>0</sub>	Voľnobežné otáčky
min <sup>-1</sup>	Vibrácie za minútu
	Uhol kmitania, celkový (ľavý/pravý)
	Hmotnosť* (v súlade s postupom EPTA 01/2014)
I	Zapnutie
O	Vypnutie
	Odpojte akumulátor
	Zaistiť
	Odstiť

V závislosti od pripojenej batérie. Najťažšia váha sa meria pomocou BSL36B18 (predáva sa samostatne).

## ŠTANDARDNÉ PRÍSLUŠENSTVO

Okrem hlavnej jednotky (1 jednotka) obsahuje balenie príslušenstvo, ktoré je uvedené na strane 146.

Štandardné príslušenstvo podlieha zmenám bez predchádzajúceho oznámenia.

## POUŽITIE

- Rovné rezanie a rezanie otvorov v rôznych materiáloch
- Strhávanie dlaždíc, tesnení, atď.
- Leštenie drevených materiálov, atď.

## TECHNICKÉ PARAMETRE

Technické parametre tohto stroja sú uvedené v tabuľke na strane 146.

### POZNÁMKA

Vzhľadom na pokračujúci program výskumu a vývoja v spoločnosti HIKOKI si vyhradujeme právo zmien tu uvedených technických parametrov bez predchádzajúceho upozornenia.

## NABÍJANIE

Pred použitím elektrického náradia nabite batériu nasledovne.

- Napájací kábel nabíjačky pripojte k zásuvke.**  
Po pripojení zástrčky nabíjačky k zásuvke začne blikať kontrolka načerveno (v 1-sekundových intervaloch).
- Vložte batériu do nabíjačky.**  
Batériu pevne vložte do nabíjačky tak, ako je to zobrazené na obr. 2.
- Nabíjanie**  
Pri vkladaní batérie do nabíjačky sa spustí nabíjanie a kontrolka bude nepretržite svietiť načerveno.  
Po úplnom nabití batérie začne kontrolka blikať načerveno. (V 1-sekundových intervaloch) (Pozrite si Tabuľku 1)



# Slovenčina

## (2) Automatický režim

V závislosti od záťaže, Automatický režim „A“ bude meniť frekvenciu vibrácií automaticky na 15000 min<sup>-1</sup> alebo 20000 min<sup>-1</sup>. Má to vplyv na zníženie vibrácií a hluk pred a počas prevádzky.

Volič nastavte na režim a rýchlosť, ktoré najlepšie vyhovujú vašim pracovným podmienkam a materiálom.

### \*1 Prevádzková rýchlosť

Režim	Volič	Frekvencia vibrácií
Štandardný režim	1 – 5	6000 – 20000 min <sup>-1</sup>
Automatický režim	A	Bez záťaže: 15000 min <sup>-1</sup> So záťažou: 20000 min <sup>-1</sup>

Pri Automatickom režime nemusí frekvencia vibrácií dosiahnuť 20000 min<sup>-1</sup> alebo sa vrátiť na 15000 min<sup>-1</sup>, a to v závislosti od premenných ako napríklad druh práce alebo voľba použitého nástavca.

### \*2 Zvoľte si príslušenstvo, ktoré je vhodné pre konkrétnu úlohu.

Pre podrobnosti sa obráťte na autorizované servisné stredisko spoločnosti HiKOKI.

## Dôležité upozornenie ohľadne batérií pre elektrické akumulátorové náradie značky HiKOKI

Vždy používajte jednu nami navrhnutú originálnu batériu. Ak budete používať batérie, ktoré sú iné, ako batérie navrhnuté našou spoločnosťou, alebo ak dôjde k rozobratiu alebo úprave batérie (ako je rozobratie a výmena článkov alebo iných interných dielov), nemôžeme vám zaručiť bezpečnosť a výkon nášho akumulátorového náradia.

## ZÁRUKA

Garantujeme, že elektrické náradie značky HiKOKI vyhovuje zákonným/národným nariadeniam. Táto záruka sa nevzťahuje na poruchy alebo poškodenia, ktoré sú spôsobené nesprávnym používaním, zlým zaobchádzaním alebo štandardným opotrebovaním a odrením. V prípade reklamácie doručte elektrické náradie v nerozobratom stave spolu so ZÁRUCNÝM LISTOM, ktorý nájdete na konci tohto návodu na obsluhu, do autorizovaného servisného strediska spoločnosti HiKOKI.

## Informácie ohľadne vzduchom prenášaného hluku a vibrácií

Namerané hodnoty boli stanovené podľa normy EN60745 a deklarované podľa ISO 4871.

Nameraná vážená úroveň hladiny akustického výkonu A: 92 dB (A)  
Nameraná vážená úroveň hladiny akustického tlaku A: 81 dB (A)

Odhýlka K: 3 dB (A).

Používajte chrániče sluchu.

Výsledné celkové hodnoty pre vibrácie (suma pre trojosový vektor) stanovené podľa EN60745.

Hodnota vibračných emisií  $a_{Hh}$  = 10,5 m/s<sup>2</sup>  
Odhýlka K = 1,5 m/s<sup>2</sup>

Deklarovaná hodnota vibrácií bola nameraná v súlade so štandardnou skúšobnou metódou a môže sa použiť na porovnanie jedného náradia s druhým. Môže sa taktiež použiť na predbežné posúdenie expozície.

## VÝSTRAHA

- Hodnota emisie vibrácií počas skutočného používania elektrického náradia sa môže odlišovať od deklarovanej celkovej hodnoty, a to na základe spôsobu, akým sa náradie používa.
- Vyznačte bezpečnostné opatrenia s cieľom chrániť obsluhu, ktoré sa zakladajú na odhade expozície v rámci skutočných podmienok používania (berúc do úvahy všetky súčasti prevádzkového cyklu, ako sú doby vypnutia náradia a doby voľnobehu náradia, ktoré sú doplnkom doby spustenia náradia).

## POZNÁMKA

Vzhľadom na pokračujúci program výskumu a vývoja v spoločnosti HiKOKI si vyhradzuje právo zmien tu uvedených technických parametrov bez predchádzajúceho upozornenia.

## ÚDRŽBA A KONTROLA

### 1. Kontrola aplikačného náradia

Ak budete pokračovať v práci s tupým alebo poškodeným náradím, môže to mať za následok zníženie účinnosti rezania a preťaženie motora. Akonáhle spozorujete nadmerné opotrebovanie náradia, vymeňte ho za nový.

### 2. Kontrola montážnych skrutiek

Všetky montážne skrutky pravidelne kontrolujte a uistite sa, že sú riadne dotiahnuté. Ak je ktorákoľvek skrutka uvoľnená, okamžite ju dotiahnite. Nedodržanie tohto pokynu môže viesť k vážnemu nebezpečenstvu.

### 3. Údržba motora

Vinutie motora je jasným „srdcom“ elektrického nástroja. Vykonávajte dôkladnú kontrolu vinutia, či nie je poškodené a/alebo zvlhnuté od oleja alebo vody.

### 4. Čistenie vonkajšku

Ak sa elektrické náradie znečistí, utrite ho mäkkou, suchou tkaninou alebo tkaninou navlhčenou v mydlovej vode. Nepoužívajte chlórové rozpúšťadlá, benzín ani redidlá na farby, pretože rozpúšťajú plasty.

### 5. Skladovanie

Elektrické náradie skladujte na miestach s teplotou do 40 °C a mimo dosahu detí.

## POZNÁMKA

Skladovanie lítovo-iónových batérií

Pred skladovaním lítovo-iónových batérií sa presvedčite, že sú úplne nabité.

Dlhodobé skladovanie (3 mesiace alebo viac) batérií s nízkou úrovňou nabitia môže viesť k zhoršeniu výkonu, viditeľnému skráteniu času používania batérií alebo k stavu, že sa batérie rýchlo vybijú.

Viditeľne skrátený čas používania batérií však možno predĺžiť pomocou dvoch až piatich cyklov nabitia a používania batérií až do ich vybitia.

Ak sa čas používania batérie extrémne skráti napriek opakovanému nabíjaniu a používaniu, považujte batérie za úplne vybité a zakúpte nové batérie.

## UPOZORNENIE

V rámci prevádzkovania alebo údržby elektrického náradia je nutné dodržiavať bezpečnostné nariadenia a normy platné v patričnej krajine.

## ОБЩИ МЕРКИ ЗА БЕЗОПАСНОСТ ПРИ ИЗПОЛЗВАНЕ НА ЕЛЕКТРИЧЕСКИ ИНСТРУМЕНТИ

### ⚠ ПРЕДУПРЕЖДЕНИЯ

Прочетете всички предупреждения за безопасност, инструкции, илюстрации и спецификации, предоставени с този електрически инструмент. Неспазването на всички инструкции може да доведе до електрически удар, пожар и/или сериозни наранявания.

Запазете и съхранявайте инструкциите за последващи справни и приложение.

Терминът „електрически инструменти“, използван в предупрежденията за безопасност, се отнася до електрически инструменти, захранвани (с кабел) от мрежата, или такива с батерии (безжични).

#### 1) Безопасност на работното място

- Поддържайте работното място подредено и добре осветено.**  
*Неподредени или не добре осветени работни места са предпоставка за инциденти.*
- Не използвайте електрически инструмент във взривоопасна среда, при наличие на запалими течности, газ или прах.**  
*Електрическите инструменти произвеждат искри, които могат да доведат до възпламеняване.*
- Не позволявайте достъп на странични лица и деца при работа с електрически инструменти.**  
*Невнимание по време на работа може да доведе до загуба на контрол върху процеса.*

#### 2) Електрическа безопасност

- Щепселите на електрическите инструменти трябва да отговарят на типа на контактите. Никога не правете канвито и да било промени по щепселите. Не използвайте преходни щепсели за включване на заземени електрически инструменти.**  
*Щепсели, по които не са правени модификации и съответстват на контактите намаляват риска от електрически удар.*
- При работа с електрически инструменти избягвайте контакт на тялото със заземени повърхности като тръби, радиатори и хладилници.**  
*Съществува повишен риск от електрически удар, ако тялото Ви стане част от заземителния контур.*
- Не излагайте електрическите инструменти на влиянието на влага или дъжд.**  
*Попадането на влага в електрическите инструменти повишава риска от електрически удар.*
- Не нарушавайте целостта на кабелите. Никога не изключвайте електрическите уреди, нато издърпвате от кабела. Пазете кабелите от източници на топлина, от смазочни материали, остри ръбове и подвижни компоненти.**  
*Наранени или преплетени кабели повишават риска от електрически удар.*
- Когато използвате електрически уред на открито, използвайте удължител, подходящ за външни условия на работа.**  
*Използвайте кабел, подходящ за външни условия, който намалява риска от електрически удар.*

f) Ако е **наложително** използването на електрически инструмент във влажни условия, използвайте уреди с диференциална защита (RCD) срещу утечка. Използването на диференциална защита намалява риска от електрически удар.

#### 3) Лична безопасност

- Бъдете бдителни, внимавайте в действията си и използвайте разумно електрическите инструменти.**  
**Не използвайте електрически инструмент, когато сте изморени, или под влиянието на лекарствени средства, алкохол или опитна.**  
*Всяко невнимание при работа с електрически инструменти може да доведе до сериозни наранявания.*
- Използвайте лични предпазни средства. Винаги носете защитни очила или маска.**  
*Защитните средства, като прахозащитна маска, защитни обувки с устойчива на плъзгане подметка, каска, или антифони, използвани според условията на работа, ще намалят опасността от нараняване.*
- Предотвратяване на случайно включване. Уверете се, че бутонът за старт на уреда е в изключено положение, преди да свържете електрическия инструмент към източник на захранване и/или батерия, както и преди да го вземете или пренасяте.**  
*Пренасянето на инструменти с пръст на старт бутон, или на превключвателя на захранването, носи опасност от инциденти.*
- Отстранете всички работни приставки, преди да включите уреда към захранването.**  
*Гаечен ключ или инструмент, забравен в ротационни компоненти на електрическия инструмент, може да доведе до нараняване.*
- Не се пресягайте. През цялото време трябва да имате стабилна опора и да поддържате баланс на тялото.**  
*Това осигурява по-добър контрол върху електрическите инструменти при неочаквани ситуации.*
- Носете подходящо облекло. Не носете преналено широки дрехи или бижута. Дръжте косата и дрехите си далеч от движещите се части.**  
*Широките дрехи, бижута и дълга коса могат да бъдат захванати от подвижните компоненти.*
- Ако са осигурени устройства за присъединяване към прахоуловителни инсталации, уверете се, че са правилно присъединени.**  
*Използването на прахоуловители и циклони може да намали свързаните със замърсяването рискове.*
- Не позволявайте опитността ви, придобита от честото използване на инструменти, да ви създаде самочувствие, заради което да игнорирате принципите на безопасност при работа с инструменти.**  
*Невнимателно действие може да доведе до тежки наранявания в рамките на части от секундата.*

#### 4) Експлоатация и поддръжка на електрически инструменти

- Не насилавяйте електрическите инструменти. Използвайте подходящ електрически инструмент за съответните цели.**

Подходящият електрически инструмент осигурява безопасното и по-добро извършване на работните дейности при предвидените номинални параметри.

- b) Не използвайте електрическия инструмент, ако не може да бъде включен или изключен от съответния старт бутон или превключвател. *Всеки електрически инструмент, който не може да се контролира от превключвателя, е опасен и подлежи на ремонт.*
  - c) Изключете щепсела на инструмента от източника на захранване и/или извадете батерииния пакет от инструмента, ако той позволява сваляне, преди да извършвате настройки, при смяна на приставки или при съхранение. *Тези предпазни мерки намаляват риска от случайно и нежелано включване на електрическия инструмент.*
  - d) Съхранявайте неизползваните електрически инструменти далеч от достъп на деца и не позволявайте на лица, непознати с начина на работа с инструментите и тези инструкции, да работят с тях. *Електрическите инструменти представляват опасност в ръцете на неопитни лица.*
  - e) Поддържайте електроинструментите и аксесоарите. Проверявайте центровната и закрепването на подвижните части, проверявайте за повредени части, които могат да се отразят на работата на електрическите инструменти. Ако установите повреди, отстранете ги преди да използвате електрическите инструменти. *Много злополуки се дължат на лоша поддръжка на електрическите инструменти.*
  - f) Поддържайте режещите инструменти заточени и чисти. *Правилно поддържаните режещи инструменти, с наточени режещи елементи, се управляват и контролират по-лесно.*
  - g) Използвайте електрически инструменти, приставки и аксесоари, и т.н., съгласно тези инструкции, като вземете предвид работните условия и вида работи, които ще се извършват. *Използване на електрическите инструменти за работи, различни от тези, за които са предвидени, може да доведе до повишен риск и опасни ситуации.*
  - h) Пазете ръкохватките и повърхностите за захващане сухи, чисти, без масло и грес. *Хлъзгавите ръкохватки и повърхности за захващане не позволяват безопасната работа и управление на инструмента в неочаквани ситуации.*
- 5) Експлоатация и поддръжка на електрически инструменти захранвани от батерии

- a) Зареждайте уредите само със зарядните устройства, посочени от производителя. *Зарядно устройство, подходящо за един тип батерии, може да създаде риск от пожар при използване за друг тип батерии.*
- b) Използвайте електрическите инструменти само с определения за тях тип батерии. *Използването на друг тип батерии създава риск от нараняване и пожар.*
- c) Когато не използвате батериите, те трябва да се съхраняват далеч от други метални предмети като кламери, монети, ключове, гвоздеи, винтове или други малки метални предмети, които могат да осъществят контакт между клемите им.

Контакт между клемите на батериите може да доведе до искри или пожар.

- d) При неподходящи условия на съхранение, батериите могат да изтекат; избягвайте контакт. Ако случайно влезете в контакт с електrolитната течност, изплакнете обилно с вода. Ако попадне електролит в очите, изплакнете обилно и потърсете медицинска помощ. *Електролитът на батериите може да причини възпаление или изгаряния.*
  - e) Не използвайте батерия или инструмент, които са повредени или модифицирани. *Повредените или модифицирани батерии могат да имат непредвидимо поведение, което да доведе до пожар, експлозия или риск от нараняване.*
  - f) Не излагайте батериите или инструментите на огън или на прекалено висока температура. *Излагането на огън или на температура над 130 °C може да предизвика експлозия.*
  - g) Следвайте всички инструкции за зареждане и не зареждайте батерията или инструментите извън температурния диапазон, указан в инструкциите. *Неправилното зареждане или зареждане при температури извън определения диапазон може да повреди батерията и да увеличи риска от пожар.*
- 6) Обслужване
- a) Обслужването на електрическите инструменти трябва да се извършва само от квалифицирани сервизни работници, при използване на оригинални резервни части. *Това ще гарантира безопасността при работа с електрическите инструменти.*
  - b) Никога не обслужвайте повредени батерии. *Обслужването на батериите трябва да се извършва само от производителя или от оторизираните доставчици на услуги.*

## ВНИМАНИЕ

Не допускате в зоната на работа деца и възрастни хора.

Когато не използвате електрическите инструменти, съхранявайте ги далеч от достъп на деца и възрастни хора.

## МЕРКИ ЗА БЕЗОПАСНОСТ ПРИ РАБОТА С БЕЗЖИЧЕН МУЛТИФУНКЦИОНАЛЕН ИНСТРУМЕНТ

1. При работа, дръжте уреда за изолираните ръкохватки, ако режещият елемент има опасност да влезе в контакт със скрити проводници. Контакт на приставките и крепежните елементи с проводници под напрежение, може да доведе до протичане на ток през електрическия инструмент и токов удар.

## ДОПЪЛНИТЕЛНИ ПРЕДУПРЕЖДЕНИЯ ЗА БЕЗОПАСНОСТ

1. Винаги дръжте инструмента здраво с едната ръка върху корпуса (Фиг. 10). Не пипайте металната част.



2. Уверете се, че в зоната на рязане няма скрити електрически проводници, водопроводни или газопроводни тръби. Засягането им може да доведе до токов удар или късо съединение, изтичане на газ или други инциденти с тежки материални и физически последствия.
3. Уверете се, че имате стабилен захват върху електрическия инструмент по време на работа. Нестабилният захват крие рискове от злополуки и нараняване.
4. Работната повърхност трябва да е устойчива. Използването на скоби или менгемета осигурява по-голяма стабилност на работната повърхност, отколкото ако я държите с ръка.
5. Подготовка за работа и проверка на работното място. Проверете дали работното място е подходящо подготвено, като следвайте инструкциите за безопасност.
6. Праховите частици, като кварц или азбест, са опасни за здравето. Когато обработваните материали съдържат подобни съставки, взимайте съответните мерки за обезпращане.
7. Обработването на метали може да причини искри. Уверете се, че в близост няма запалими или горими материали и че те се съхраняват на сигурно място.
8. Не допускайте навлизането на чужди тела в отвора за свързване на акумулаторни батерии.
9. Никога не разглобявайте презареждащите се акумулаторни батерии и зарядното устройство.
10. Никога не давайте на късо акумулаторните батерии. Късо съединение може да причини пренапрежение и прегряване. Това може да доведе до повреда или изгаряне на батерията.
11. Не изхвърляйте батерия в огън. Това може да доведе до експлозия.
12. Върнете батериите в магазина, от който са били закупени, веднага след като цинкът на живот на презаредените батерии стане прекалено къс за да се използват. Изтощените батерии не трябва да се изхвърлят.
13. Не поставяйте предмети върху отворите за охлаждане на зарядното устройство. Вкарването на метални или запалими предмети във вентилационните слотове е доведе до опасност от електрически удар или ще повредят зарядното устройство.
14. Когато сменят батерията след продължително рязане или шлифоване, първо оставете уреда в покой за около 15 минути. Температурата на мотора и превключвателя ще се повиши, ако започнете работа веднага след смяна на батерията, което би довело до изгаряне на уреда.
15. Моторът може да откаже при претоварване на уреда. Ако това се случи, освободете спусъка и отстранете причината за претоварване.
16. Използването на батерията в студена среда (под 0 градуса по Целзий) може да доведе до отслабване на въртящия момент и капацитета на работа. Това е временно явление, което се елиминира, след като батерията загрее.
17. Не гледайте директно в индикатора. Това може да доведе до увреждане на очите.
18. Не пипайте работния инструмент, присъединителната част и другите метални повърхности непосредствено след работа, тъй като ще бъдат горещи. В противен случай има опасност от изгаряне или нараняване.
19. Когато работите с инструмента на високо, първо се уверете, че под вас няма хора. Изпускането на инструмента или материалите може да причини инцидент или нараняване.
20. Никога не прилагайте излишна сила върху работния инструмент по време на работа. В противен случай има риск от счупване на работния инструмент или повреда на двигателя.
21. Не оставяйте инструмента включен на пода, на маса или другде без надзор. Това може да доведе до нараняване.
22. При монтирането на работни инструменти внимавайте да не притиснете пръстите си или други части на тялото в лостчето.
23. Ако работният инструмент се усеща хлабав или нестабилен, вижте инструкциите във **Фиг. 5** и го монтирайте отново. Ако уредът работи с разхлабен или нестабилен работен инструмент, се създава риск от нараняване.
24. Когато включвате електрическия инструмент, работният инструмент не трябва да е в контакт с обработваните материали. Неспазването на това може да доведе до нараняване.
25. За ефективно рязане избирайте режима на работния инструмент съобразно работните условия и обработваните материали.
26. След употреба не оставяйте инструмента близо до стружки и стърботини, докато не спре напълно, тъй като той може да засмуче тези частици.
27. Не шлифовайте дърво с шлифовъчни листове предназначени за метал.
28. Не използвайте износени или замърсени шлифовъчни листове.

## ВНИМАНИЕ ЗА ЛИТиеВО-ЙОННАТА БАТЕРИЯ

За да удължите живота на литиево-йонната батерия, тя има защитна функция за прекъсване на подаването на заряд. В случаите 1 до 3, описани по-долу, когато използвате това изделие, дори при натискане на спусъка, моторът може да спре. Това не е в следствие на повреда, а на защитна функция.

1. Когато разрядът на батерията намалее значително, моторът спира.  
В такъв случай, заредете батерията незабавно.
  2. Ако инструментът е бил претоварен, моторът може да спре. В този случай, освободете спусъка и отстранете причината за претоварване. След това може да използвате уреда отново.
  3. Ако батерията е прегряла при претоварване, тя може да откаже да работи.  
В този случай, спрете използването ѝ, и я оставете да се охлади. След това може да използвате уреда отново.
- Освен това, моля, създавайте следните предупреждения.

### ПРЕДУПРЕЖДЕНИЕ

За да предотвратите разреждане на батерията, загряване, поява на дим, запалване и експлозия, уверете се, че спазвате указанията за безопасност.

1. Уверете се, че по батерията не се натрупват прах и стружки.
  - Уверете се, че по батерията не се натрупват прах и стружки по време на работа.
  - Уверете се, че прах и стружки не се натрупват върху батерията по време на работа.
  - Не съхранявайте неизползваните батерии в места, където са изложени на въздействието на прах и стружки.
  - При съхранение на батерия, отстранете евентуално натрупани стружки и прах, като не трябва да се съхранява заедно с метални предмети (болтове, гвоздеи и др.).
2. Пазете батерията от пробиване с остри предмети като гвоздеи, от удар с чук, настъпване, или от силен физически удар.
3. Не използвайте видимо повредена или деформирана батерия.
4. Не използвайте батерията с обратен поларитет.
5. Не свързвайте батерията директно към електрически източници, или към кулунга на запалката в лека кола.

## Български

- Не използвайте батерията за цели, различни от предназначението ѝ.
- Ако батерията не може да се зареди напълно, дори след като изтече препоръчвания период от време, незабавно прекратете последващи опити за зареждане.
- Не излагайте батерията на високи температури или налягане, не поставяйте в микровълнова фурна, сушилня или контейнери под високо налягане.
- При установяване на теч или неприятна миризма от батерията, не излагайте на въздействието на силна топлина или открити пламъци.
- Не използвайте батерията в мета, където се генерира силно статично електричество.
- Ако батерията тече, има неприятна миризма, загарява или се обезцвети и деформира, или ако се появят необичайни признаци при употреба, презареждане и съхранение, незабавно я отстранете от оборудването или зарядното устройство и не я използвайте.
- Не потапяйте батерията и не позволявайте навлизането на течности в нея. Проникването на проводими течности като например вода, може да доведе до повреди и да причини пожар или експлозия. Съхранявайте батерията на хладно и сухо място, далеч от горими и леснозапалими материали. Избягвайте атмосфери с корозивни газове.

### ВНИМАНИЕ

- Ако електролит от батерията попадне в очите, не ги търкайте, а изплакнете обилно с чиста, напр. чешмяна, вода и потърсете незабавно лекарска помощ. Ако не се вземат мерки, електролитът може да причини очни проблеми.
- Ако електролит от батерията попадне върху кожата или дрехите, незабавно измийте с чиста, напр. чешмяна, вода. Възможно е електролитът да причини кожно възпаление.
- Ако при първото използване на батерията забележите ръжда, неприятен мирис, прегряване, обезцветяване, деформиране и/или други нередности, не я използвайте и я върнете на доставчика или търговеца, от който сте я закупили.

### ПРЕДУПРЕЖДЕНИЕ

Ако чуждо тяло, което е проводник, попадне върху клемите на литиево-йонната батерия, тя може да даде на късо и да причини пожар. Когато съхранявате литиево-йонната батерия спазвайте следните правила за безопасност.

- В кутията за съхраняване не поставяйте проводящи предмети като гвоздеи, парчета проводници и медна тел.
- За да предотвратите късо съединение, след кварване на батерията в електрическия инструмент поставяйте напка и така, че вентилаторът да не се вижда.

## ОТНОСНО ТРАНСПОРТА НА ЛИТИЕВО-ЙОННА БАТЕРИЯ

При транспортиране на литиево-йонна батерия, моля спазвайте следните предпазни мерки.

### ПРЕДУПРЕЖДЕНИЕ

Уведомете транспортната компания, че пратката съдържа литиево-йонна батерия, информирайте компанията за нейната изходна мощност и спазвайте инструкциите на транспортната компания, когато уреждате транспорта.

- Литиево-йонните батерии, които надвишават изходна мощност от 100 Wh, се считат за транспортна категория Опасни стоки и изискват прилагането на специални процедури.

- За транспортиране в чужбина трябва да спазите международните закони и правила и разпоредби на страната, до която се транспортират.
- Ако BSL36B18 (продава се поотделно) е монтиран в електроинструмента, мощността ще надвиши 100 Wh и уредът ще бъде класифициран като опасен товар съгласно класификацията на товарите.

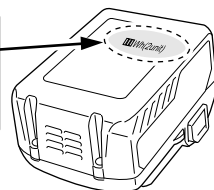
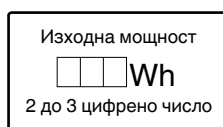

## СИМВОЛИ

### ПРЕДУПРЕЖДЕНИЕ

Използвани са следните символи за машината. Уверете се, че разбирате значението им преди използване.

	CV18DBL: Мултифункционален инструмент
	За да намали риска от наранявания, потребителят трябва да прочете ръководството за работа.
	Само за страни от ЕС Не изхвърляйте електрически уреди заедно с битовите отпадъци! Във връзка с разпоредбите на Европейска Директива 2012/19/ЕС за електрическите и електронни уреди и нейното приложение съгласно националните законодателства, електрически уреди, които излизат от употреба трябва да се събират отделно и предават в специализирани пунктове за рециклиране.
	V Номинално напрежение
	n <sub>0</sub> Скорост на празен ход
	min-1 Осцилация на минута
	Ъгъл на осцилация, общо (ляво/дясно)
	Тегло* (Съгласно ЕРТА-процедура 01/2014)
	I Включване
	O Изключване
	Изключете батерията
	Заклучване
	Отключване
	Шлифовъчна глава

## ПРИЛОЖЕНИЯ

- Рязане до дъно и изрязване на правоъгълни отвори в различни материали
- Изрязване на фуги, изрязване на уплътнения и др.
- Шлифоване на дървени материали и др.

## СПЕЦИФИКАЦИИ

Спецификациите на уреда са дадени в Таблицата на стр. 146.

### ЗАБЕЛЕНКА

В резултат на програмата за непрекъснатото развитие на научно-развойната дейност на HIKOKI, дадените тук спецификации са предмет на промяна без уведомяване.

## ЗАРЕЖДАНЕ

Преди да използвате електрическият инструмент, заредете батерията както следва.

### 1. Свържете кабела на зарядното устройство към контакт.

Когато свързвате кабела на зарядното, индикаторната лампа ще мига в червено (на интервали от 1 сек.).

### 2. Поставете батерията в зарядното устройство.

Вкарайте батерията плътно в зарядното устройство, както е показано на **Фиг. 2**.

### 3. Зареждане

Когато поставите батерията в зарядното устройство, зареждането ще започне, а индикаторната лампа ще свети постоянно в червено.

Когато батерията се зареди напълно, индикаторната лампа ще мига в червено. (На интервали от 1-секунда) (Виж **Таблица 1**)

### ● Индикационна пилотна лампа

Сигналите на индикаторната лампа ще бъдат тези, показани в **Таблица 1**, според състоянието на зарядното устройство или батерията.

Таблица 1

Индикации на пилотната лампа			
Пилотна лампа (червена)	Преди зареждане	Мига	Светва за 0,5 секунди. Не свети за 0,5 секунди. (изгасва за 0,5 секунди)
	По време на зареждане	Свети	Свети непрекъснато
	Завършено зареждане	Мига	Светва за 0,5 секунди. Не свети за 0,5 секунди. (изгасва за 0,5 секунди)
	Режим готовност поради прегряване	Мига	Светва за 1 секунда. Не свети за 0,5 секунди. (изгасва за 0,5 секунди)
	Невъзможно зареждане	Мига	Светва за 0,1 секунда. Не свети за 0,1 секунди. (изгасва за 0,1 сек.)
			Прегряла батерия. Зареждането не е възможно. (Зареждането ще започне след охлаждане на батерията)
			Повреда в зарядното устройство

### ● Относно температурата и времето за зареждане на батерията.

Температурата и времето за зареждане ще бъдат тези, показани в **Таблица 2**

Таблица 2

Зарядно		UC18YFSL
Батерия		
Напрежение при зареждане	V	14,4 – 18
Тегло	кг	0,5
Температури, при които батерията може да бъде заредена		0°C – 50°C
Приблизително време за зареждане на капацитета на батерията. (При 20°C)		
1,5 Ah	мин.	22
2,0 Ah	мин.	30
2,5 Ah	мин.	35
3,0 Ah	мин.	45
4,0 Ah	мин.	60
5,0 Ah	мин.	75
Брой клетки на батерията		4 – 10

## ЗАБЕЛЖКА

Времето за зареждане може да варира според температурата и източника на напрежение.

## ВНИМАНИЕ

Когато зарядното устройство се използва непрекъснато, може да загрее и да стане причина за отказ или повреда. След като завърши зареждането, оставете в покой зарядното устройство за 15 минути.

4. **Изключете захранващия кабел на зарядното от мрежата.**

5. **Хванете добре зарядното устройство и издърпайте батерията.**

## ЗАБЕЛЖКА

Уверете се, че сте извадили батерията от зарядното устройство след употреба и я запазете.

## ВНИМАНИЕ

- Ако батерията се зарежда в загрято състояние, поради излагане в продължение на дълго време на пряка слънчева светлина или поради непосредствено използване, сигналната лампа на зарядното ще светне за 1 секунда и ще изгасне за 0,5 секунди (изкл. за 0,5 секунди). В такъв случай, първо оставете батерията да се охлади и след това започнете зареждането.
- Когато индикаторната лампа трепти (на интервали от 0,2 секунди), проверете за чужди тела в конектора на зарядното устройство и ги извадете. Ако няма чужди тела, вероятно батерията или зарядното устройство са повредени. Занесете ги в оторизиран сервизен център.
- Тъй като на вградените микро-компютър са необходими около 3 секунди, за да потвърди, че батерията, която се зарежда, е извадена, изчакайте поне 3 секунди преди да я поставите отново и да продължите зареждането. Ако батерията бъде поставена преди да минат 3 секунди, може да не бъде правилно заредена.
- Ако индикаторната лампа не мига в червено (на всяка секунда), дори след свързване на зарядния кабел към мрежата, това показва, че защитната верига на зарядното може да е активирана. Отстранете кабела или щепсела от захранването и след това свържете отново, след около 30 секунди. Ако и след това индикаторната лампа не мига в червено (на една секунда), моля занесете зарядното устройство в оторизиран сервизен център на HIKOKI.

## МОНТАЖ И ЕКСПЛОАТАЦИЯ

Действие	Фигура	Страница
Отстраняване и поставяне на батерия	1	147
Зареждане	2	147
Индикатор за ниво на батерия	3	147
Начин на употреба на LED индикатора	4	147
Монтиране на работния инструмент	5	148
Работа на превключвателя	6	149
Регулиране на скоростта на работа*1	7	149
Рязане	8	149
Шлифване	9	149
Избор на аксесоари*2	—	150

Инструментът има два режима: „Стандартен режим“ и „АВТОМАТИЧЕН режим“.

(1) Стандартен режим

Можете да промените честотата на вибрациите от 6000 до 20000 мин<sup>-1</sup> чрез позиции на селектора от „1“ до „5“.

(2) АВТОМАТИЧЕН режим

В зависимост от работното натоварване АВТОМАТИЧНИЯТ режим „А“ ще променя автоматично честотата на вибрациите на 15000 мин<sup>-1</sup> или 20000 мин<sup>-1</sup>. В резултат на това вибрациите и шумът ще намалеят преди и по време на работа.

Настройте селектора на режим и скорост, които са най-подходящи за работните условия и материалите.

\*1 Скорост на работа

Режим	Селектор	Честота на вибрациите
Стандартен режим	1 – 5	6000 – 20000 мин <sup>-1</sup>
АВТОМАТИЧЕН режим	A	Празен ход: 15000 мин <sup>-1</sup> С товар: 20000 мин <sup>-1</sup>

В АВТОМАТИЧЕН режим е възможно честотата на вибрациите да не достигне 20000 мин<sup>-1</sup> или да не се върне на 15000 мин<sup>-1</sup> в зависимост от променливи като вида на извършваната работа или използваната приставка.

\*2 Избирайте аксесоарите спрямо конкретната задача. За подробности се свържете с оторизиран сервизен център на HIKOKI.

## ПОДДРЪЖКА И ПРОВЕРКА

### 1. Проверка на работния инструмент

Продължителната употреба на затъпен или повреден работен инструмент ще намали ефективността на рязане и може да претовари двигателя. Подменете работния инструмент с нов, веднага щом забележите прекалено износване.

### 2. Проверка на монтажните винтове

Редовно инспектирайте всички фиксиращи винтове и се уверете, че са добре затегнати. Ако установите разхлабен винт, незабавно го затегнете. Неспазването на горното крие рискове от сериозни злополуки.

**3. Поддръжка на мотора**

Намотките на мотора са „сърцето“ на уреда. Упражнявайте особено внимание към намотките, тъй като могат да се повредят от попадане на влага и/или масло по тях.

**4. Външно почистване**

При замърсяване избършете инструмента с мека, суха кърпа или кърпа, навлажнена със сапунена вода. Не използвайте разтворители на алкохолна, бензинова основа, или разреждатели за бои, тъй като те ще разядат пластмасовите повърхности.

**5. Съхранение**

Съхранявайте инструмента при температура под 40°C на място, недостъпно за деца.

**ЗАБЕЛЕЖКА**

Съхранение на литиево-йонни батерии. Уверете се, че литиево-йонните батерии са напълно заредени, преди да ги оставите за съхранение. Продължително съхранение (3 месеца или повече) на непълно заредени батерии може да доведе до лоша работа, значително скъсяване на живота на батериите или да ги направи негодни за употреба. Въпреки това, батерии със значително скъсен живот могат да бъдат възстановени, чрез няколкократно зареждане и пълното им разреждане от два до пет пъти. Ако полезният живот на батерията е значително съкратен, независимо от многократното зареждане и използване, считайте батерията за износена и сменете с нова.

**ВНИМАНИЕ**

По време на работа и поддръжка на електрически уреди трябва да се спазват разпоредбите и стандартите за безопасност за всяка страна.

**Важна информация за батерии за безжични инструменти NiKOKI**

Моля, винаги използвайте нашите оригинални батерии. Не гарантираме безопасността и работата на уреда, когато се използват батерии, различни от посочените от нас, или когато са правени промени по батериите (като разглобяване и подмяна на клетките или други вътрешни компоненти).

**ГАРАНЦИЯ**

Предоставяме гаранция за Електрически Инструменти NiKOKI съгласно специфичните местени законодателства на съответните държави. Настоящата гаранция не покрива дефекти или повреди, причинени от неправилно или небрежно използване, както и такива, които се дължат на обичайно износване на компонентите. В случай на рекламация, моля, изпратете Електрическият Инструмент, в неразглобен вид, с ГАРАНЦИОННАТА КАРТА, продоволствена в края на инструкциите, на оторизиран сервизен център на NiKOKI.

**Информация за шумово замърсяване и вибрации**  
Измерените стойности отговарят на изискванията на EN60745 и съответстват на ISO 4871.

Измерено А-претеглено шумово ниво: 92 dB (A)  
Измерена А-претеглена сила на звука: 81 dB (A)  
Неточност К: 3 dB (A).

Носете антифони.

Общи стойности на вибрации (векторна сума) определени съгласно EN60745.

Стойност на вибрационните емисии  $a_h = 10,5 \text{ м/сек}^2$   
Неточност  $K = 1,5 \text{ м/сек}^2$

Декларираните общи стойности на вибрации са измерени съгласно стандартните методи на изпитване и могат да бъдат използвани за сравнение между различните инструменти.

Освен това стойностите могат да се използват за предварителна оценка.

**ПРЕДУПРЕЖДЕНИЕ**

- Вибрациите по време на практическо използване на инструмента, могат да се различават от посочените общи стойности, в зависимост от начина на използване на инструмента.
- Идентифициране на мерките за безопасност за оператора, въз основа оценка на въздействието при действителни условия на използване (като се вземат предвид всички елементи от работния цикъл, като периоди на включван и изключване, както и работа на празни обороти непосредствено преди и след момента на използване).

**ЗАБЕЛЕЖКА**

В резултат на програмата за непрекъснатото развитие на научно-развойната дейност на NiKOKI, дадените тук спецификации са предмет на промяна без уведомление.

## OPŠTA BEZBEDNOSNA UPOZORENJA ZA ELEKTRIČNI ALAT

### ⚠ UPOZORENJE

Pročitajte sva bezbednosna upozorenja, uputstva, ilustracije i specifikacije koje ste dobili uz ovaj električni alat.

Propust da se slede sva dole navedena uputstva može da izazove strujni udar, požar i/ili teške povrede.

Sačuvajte sva upozorenja i uputstva za buduću upotrebu.

Izraz „električni alat“ u ovim upozorenjima odnosi se na električni alat napajan iz mreže (pomoću kabla) ili na alat napajan iz baterije (bez kabla).

#### 1) Bezbednost radnog područja

a) Radno područje održavajte čistim i dobro osvetljenim.

Zbog zakrčenog ili mračnog prostora mogu se dogoditi nesreće.

b) Električnim alatom nemojte da rukujete u eksplozivnoj atmosferi, na primer u prisustvu zapaljivih tečnosti, gasova ili prašine.

Električni alati stvaraju varnice koje mogu da zapale prašinu ili isparenja.

c) Decu i posmatrača držite podalje dok rukujete električnim alatom.

Zbog ometanja možete da izgubite kontrolu nad njim.

#### 2) Električna bezbednost

a) Utičaći električnog alata moraju da odgovaraju utičnicu. Nikada ni na koji način nemojte da prepravljate utikač. Nemojte da koristite nikakve adaptere za utikače dok rukujete uzemljenim električnim alatom.

Utičaći koji nisu prepravljani i odgovarajuće utičnice smanjuju opasnost od strujnog udara.

b) Izbegavajte kontakt sa uzemljenim površinama kao što su cevi, radijatori, šporeti ili frižideri.

Opasnost od strujnog udara se povećava ako vam je telo uzemljeno.

c) Električni alat nemojte da ostavljate na kiši ili izloženoj vlazi.

Voda koja prođe u električni alat povećava opasnost od strujnog udara.

d) Nemojte da zloupotrebljavate kabl. Kabl nikada nemojte da koristite da biste nosili, vukli ili isključivali iz struje električni alat.

Kabl držite podalje od toplote, ulja, oštrih ivica ili pokretnih delova.

Oštećeni ili upetljani kablovi povećavaju opasnost od strujnog udara.

e) Kada električni alat koristite napolju, koristite produžni kabl koji je predviđen za spoljnu upotrebu.

Korišćenjem kabla koji je predviđen za spoljnu upotrebu smanjuje se opasnost od strujnog udara.

f) Ako nije moguće izbeći upotrebu električnog alata na vlažnom mestu, koristite napajanje zaštićeno zaštitnom strujnom sklopkom (RCD).

Korišćenjem RCD-a smanjuje se opasnost od strujnog udara.

#### 3) Lična bezbednost

a) Kada rukujete električnim alatom budite na oprezu, pazite šta radite i koristite zdrav razum. Nemojte da koristite električni alat kada ste umorni ili ako ste pod uticajem droge, alkohola ili lekova.

Trenutak nepažnje tokom upotrebe električnog alata može dovesti do teške povrede.

b) Koristite ličnu zaštitnu opremu. Uvek nosite zaštitu za oči.

Zaštitna oprema kao što je maska za prašinu, neklizajuća radna obuća, šlem i zaštita za sluh, koja se koristi u odgovarajućim uslovima, smanjuje opasnost od povredjenja.

c) Onemogućite slučajno uključivanje. Pre priključivanja na izvor napajanja i/ili baterije, uzimanja ili prenošenja alata, proverite da li se prekidač nalazi u položaju isključeno.

Prenošenje električnog alata sa prstom na prekidaču ili uključivanje napajanja alata dok je prekidač u položaju uključeno može dovesti do nesreće.

d) Pre uključivanja električnog alata uklonite ključ za podešavanje.

Ključ koji je ostao pričvršćen na rotacionom delu električnog alata može da nanese povredu.

e) Nemojte se istežati. Sve vreme održavajte dobar oslonac i ravnotežu.

Zahvaljujući tome imaćete bolju kontrolu nad električnim alatom u neočekivanim situacijama.

f) Nosite odgovarajuću odeću. Nemojte da nosite široku odeću ili nakit. Kosu i odeću držite podalje od pokretnih delova.

Pokretni delovi mogu da zahvate široku odeću, nakit ili dugu kosu.

g) Ako uređaj ima priključak za posudu za izvlačenje i prikupljanje prašine, postarajte se da ona bude ispravno priključena i korišćena.

Upotrebom posude za prikupljanje prašine mogu da se smanje opasnosti povezane s prašinom.

h) Ne dopustite da poznavanje stečeno usled česte upotrebe alata utiče na to da postanete puni puzdanja i da ignorišete principe bezbednosti alata.

Neoprezno rukovanje može da izazove ozbiljnu povredu u deliću sekunde.

#### 4) Upotreba i održavanje električnog alata

a) Nemojte koristiti električni alat na silu. Koristite električni alat koji odgovara poslu koji želite obaviti.

Odgovarajućim električnim alatom posao ćete obaviti bolje i bezbednije pri brzini za koju je predviđen.

b) Nemojte da koristite električni alat ako ne možete da ga uključite i isključite prekidačem.

Svaki električni alat kojim ne može da se upravlja prekidačem predstavlja opasnost i mora biti popravljen.

c) Izvucite utikač iz izvora napajanja i/ili uklonite bateriju, ako može da se izvadi, iz električnog alata pre vršenja bilo kakvih podešavanja, menjanja pribora ili odlaganja električnog alata. Ove preventivne mere bezbednosti smanjuju opasnost od slučajnog uključivanja električnog alata.

d) Nekorišćeni električni alat odložite van domašaja dece i nemojte dozvoliti da ga koriste osobe koje nisu upoznate s njim ili ovim uputstvima.

Električni alat je opasan u rukama osoba koje ne znaju kako se on koristi.

e) Održavajte električni alat i dodatke. Proverite da li su pokretni delovi dobro namešteni i pričvršćeni, da li ima delova koji su polomljeni ili postoji neko stanje koje može uticati na rad električnog alata. Ako je oštećen, električni alat treba popraviti pre upotrebe.

Mnoge nezgode su izazvane električnim alatom koji nije dobro održavan.

f) Alate za sečenje održavajte oštrim i čistim.

Manja je verovatnoća da će se zaglaviti ispravno održavani alat za sečenje sa naoštrenim oštricama i takav alat je lakše kontrolisati.

## DODATNA BEZBEDNOSNA UPOZORENJA

- g) Električni alat, pribor, rezne pločice itd. koristite u skladu sa ovim uputstvima, uzimajući u obzir uslove rada i posao koji treba obaviti.  
*Korišćenje električnog alata za namene za koje nije predviđen može prouzrokovati opasne situacije.*
- h) Održavajte ručke i površine koje se hvataju suvim, čistim i bez ulja i masti.  
*Klizave ručke i površine za hvatanje ne dopuštaju bezbedno rukovanje i kontrolu alata u neočekivanim situacijama.*
- 5) **Upotreba i održavanje alata s baterijom**
- a) **Dopunjavajte isključivo punjačem koji je predvideo proizvođač.**  
*Punjač koji je predviđen za jednu bateriju može da izazove opasnost od požara kada se koristi za drugu bateriju.*
- b) **Koristite električni alat isključivo sa konkretno predviđenim baterijama.**  
*Korišćenje bilo koje druge baterije može izazvati opasnost od povređivanja i požara.*
- c) **Kada se baterija ne koristi, držite je podalje od metalnih predmeta kao što su spajalice, novčići, ključevi, ekseri, zavrtnji ili drugi mali metalni predmeti koji mogu napraviti spoj između dva kontakta.**  
*Stvaranje kratkog spoja između kontakta na bateriji može da izazove opekotine ili požar.*
- d) **U uslovima pogrešnog korišćenja, tečnost može da iscuri iz baterije; izbegavajte kontakt. Ako do kontakta slučajno dođe, isperite vodom. Ako vam tečnost dospe u oči, potražite i pomoć lekara.**  
*Tečnost iscurila iz baterije može da izazove iritaciju ili opekotine.*
- e) **Ne koristite bateriju ili alat koji je oštećen ili modifikovan.**  
*Oštećene ili modifikovane baterije mogu izazvati nepredvidljivo ponašanje koje dovodi do požara, eksplozije ili opasnosti od povreda.*
- f) **Nemojte izlagati bateriju ili alat vatri ili prekomernoj temperaturi.**  
*Izlaganje vatri ili temperaturi iznad 130 °C može izazvati eksploziju.*
- g) **Pratite sva uputstva za punjenje i ne punite bateriju ili alat van temperaturnog opsega navedenog u uputstvima.**  
*Nepravilno punjenje ili na temperaturama izvan navedenog opsega može oštetiti bateriju i povećati rizik od požara.*

### 6) Servisiranje

- a) **Servisiranje vašeg električnog alata prepustite stručnom serviseru koji će koristiti isključivo identične rezervne delove.**  
*Time će se očuvati bezbednost električnog alata.*
- b) **Nikada ne koristite oštećene baterije.**  
*Servis baterija treba da vrše samo proizvođač ili ovlašćeni pružaoci usluga.*

### MERE PREDOSTROŽNOSTI

**Decu i nemodne osobe držite podalje.**

**Kada se ne koristi, alat treba držati van domašaja dece i nemodnih osoba.**

## BEZBEDNOSNA UPOZORENJA ZA BEŽIČNI VIŠENAMENSKI ALAT

1. **Držite električni alat za izolovane rukohvate kada tokom izvođenja radova pribor za sečenje može doći u kontakt sa skrivenim žicama.**  
Pribor za sečenje i držači koji dođu u kontakt sa žicom pod naponom mogu da prenesu napon do nepokrivenih metalnih delova električnog alata zbog čega rukovalac može da doživi strujni udar.

- Uvek držite alat čvrsto jednom rukom za kućište (SI. 10). Ne dirajte metalne deo.
- Postarajte se da u području gde će se vršiti bušenje ne bude nikakvih skrivenih prepreka kao što su električne žice i cevi za vodu ili gas. Ako isečete nešto od maločas navedenog, može doći do strujnog udara ili kratkog spoja, curenja gasa ili drugih opasnosti koje mogu da prouzrokuju ozbiljne nezgode ili povrede.
- Tokom rada čvrsto držite alat. Ako to ne uradite posledice mogu biti nezgode ili povrede.
- Pričvrstite radni deo. Radni deo pričvršćen stegom ili čeljustima biće bolje stegnuto nego da ga držite rukom.
- Uređivanje i provera radnog okruženja. Sledenjem mera predostrožnosti proverite da li je radno okruženje odgovarajuće.
- Čestice prašine kao što su silicijum ili azbest su opasni za vaše zdravlje. Kada radite sa materijalima koji imaju ove komponente, preuzmite odgovarajuće mere protiv prašine.
- Rad sa metalom može da izazove varnice. Postarajte se da ne postoje zapaljivi materijali u okolini i da se čuvaju na bezbednoj lokaciji.
- Nemojte dozvoliti da strani predmeti dospeju u otvor za priključivanje punjive baterije.
- Nikada nemojte da rastavlјate punjivu bateriju i punjač.
- Nikada nemojte da pravite kratak spoj na punjivoj bateriji. Izazivanje kratkog spoja će stvoriti jaku struju i pregrevanje. Posledice će biti opekotine ili oštećenje baterije.
- Bateriju nemojte bacati u vatra. Baterija koju zahvati vatra može da eksplodira.
- Odnosite bateriju u prodavnicu u kojoj ste je kupili čim njeno trajanje nakon punjenja postane suviše kratko da bi mogla da se koristi. Bateriju kojoj je istekao radni vek nemojte da bacite.
- Nemojte da gurate predmete u ventilacione otvore na punjaču. Guranjem metalnih ili zapaljivih predmeta u ventilacione otvore na punjaču nastaje opasnost od strujnog udara ili oštećenje punjača.
- Nakon neprekidnog sečenja ili radova brušenja, nakon zamene baterije ostavite uređaj da miruje oko 15 minuta. Temperatura motora, prekidača itd. će porasti ako nastavite s radom odmah nakon zamene baterije, što na kraju može dovesti do pregorevanja.
- Motor će prestaty da radi ako je alat preopterećen. Ako se to desi, otpustite prekidač na alatu i odstranite uzrok preopterećenja.
- Korišćenje baterije u hladnim uslovima (ispod 0 stepeni Celzijusovih) ponekad može da dovede do slabljenja momenta zatezanja i skraćanja dužine rada. Međutim, ovo je privremena pojava i situacija se vraća u normalu kada se baterija zagreje.
- Nemojte da gledate direktno u lampu. Usled toga može doći do oštećenja očiju.
- Ne dodirujte alat za primenu, njegov deo za priključak ili druge metalne površine odmah nakon korišćenja jer će biti vrući. Ako to uradite, to može da dovede do opekotina ili povrede.
- Postarajte se da nema nikoga ispod kada upravljate alatom na visokim lokacijama. Ispuštanje alata ili materijala može da dovede do nesreće ili povrede.
- Nikada ne primenjujte nerazumnu silu tokom rada na alat koji se koristi. Na taj način može da se slomi alat koji se koristi ili ošteti motor.
- Ne ostavljajte da alat radi bez nadgledanja na podu, stolu ili drugim lokacijama. To može da dovede do povrede.
- Kada kažete alate primene, pazite da se vaši prsti ili drugi delovi tela ne uhvate u polugu.

23. Ako je alat za primenu olabavljen ili neravan nakon što se prikači za jedinicu, sledite instrukcije u **Sl. 5** i ponovo prikačite alat. Rukovanje jedinicom sa olabavljenim ili neravnim alatom za primenu može da dovede do povrede.
24. Kada uključujete alat, postarajte se da alat primene nije u kontaktu sa materijalima u obradi. Ako to ne učinite može doći do povrede.
25. Zarad efikasnosti sečenja, promenite režim namenskog alata u skladu sa uslovima zadatka i materijalima koji treba da se seku.
26. Nakon korišćenja, postarajte se da ne stavite alat u blizini strugotina ili piljevina pre nego što se u potpunosti zaustavi jer alat može da usisa te čestice.
27. Ne glancajte drvo sa brusnim papirom koji se koristi za metalno glancanje.
28. Ne koristite istrošen ili zapušen brusni papir.

## UPOZORENJE O LITIJUM-JONSKOJ BATERIJI

Da bi joj se produžio radni vek, litijum-jonska baterija ima zaštitnu funkciju da bi se zaustavilo isticanje energije.

U dole opisanim slučajevima 1 do 3, kada koristite ovaj proizvod, motor može da se zaustavi čak i ako je prekidač pritisnut. Ovo nije kvar već rezultat rada zaštitne funkcije.

1. Motor se zaustavlja kada se baterija istroši.  
U tom slučaju odmah je napunite.
2. Motor može da se zaustavi ako je alat preopterećen. U tom slučaju otpustite prekidač na alatu i uklonite uzroke preopterećenja. Nakon toga možete ponovo da ga koristite.
3. Ako se baterija pregreje usled rada pod preopterećenjem, napajanje iz baterije može biti obustavljeno.  
U tom slučaju prestanite da koristite bateriju i ostavite je da se ohladi. Nakon toga možete ponovo da ga koristite.

Osim toga, molimo vas da obratite pažnju na sledeće upozorenje.

### UPOZORENJE

Da biste sprečili svako curenje baterije, stvaranje toplote, ispuštanje dima, eksploziju ili prethodno paljenje, pridržavajte se sledećih mera predostrožnosti.

1. Pazite da se opiljci i prašina ne skupljaju na bateriji.
- Tokom rada pazite da opiljci i prašina ne padaju na bateriju.
- Pazite da se opiljci i prašina koji padaju na električni alat ne skupljaju na bateriji.
- Nekorišćenu bateriju nemojte držati na mestu izloženom opiljcima i prašini.
- Pre odlaganja baterije uklonite opiljke i prašinu koji mogu prionuti uz nju i nemojte je držati zajedno s metalnim predmetima (zavrtnji, ekseri itd).
2. Nemojte da probušite bateriju oštrim predmetom kao što je ekser, nemojte da je udarate čekićem, da stajete na nju, niti da je izlažete jakim udarcima.
3. Nemojte da koristite vidljivo oštećenu ili deformisanu bateriju.
4. Nemojte da koristite bateriju tako da joj polariteti budu obrnuti.
5. Nemojte direktno da je priključujete na električne utičnice ili na utičnicu za paljenje cigareta u automobilu.
6. Nemojte da koristite bateriju za namene za koje nije predviđena.
7. Ako se baterija ne napuni do kraja čak i kada prođe vreme predviđeno za punjenje, odmah prekinite daljnje punjenje.
8. Bateriju nemojte da izlažete visokim temperaturama ili jakim pritiskom, na primer stavljajući je u mikrotalasnu pećnicu, mašinu za sušenje ili posudu pod visokim pritiskom.
9. Držite je podalje od vatre čim primetite curenje ili osetite čudan miris.

10. Nemojte je koristiti na mestu gde dolazi do stvaranja jakog statičkog elektriciteta.
11. Ako baterija curi, stvara neugodan miris, zagreva se, menja boju ili oblik, ili ako na neki način izgleda neobično tokom upotrebe, punjenja ili skladištenja, odmah je uklonite iz opreme ili punjača i prestanite da je koristite.
12. Nemojte da potopite bateriju u vodu i nemojte da dozvolite da bilo kakva tečnost uđe u nju. Ulaz provodne tečnosti, kao što je voda, može da izazove štetu koja može da dovede do požara ili eksplozije. Čuvajte bateriju na hladnom, suvom mestu, podalje od zapaljivih predmeta. Korozivne gasne atmosfere moraju da se izbegnu.

### OPREZ

1. Ako vam tečnost koja iscuri iz baterije dospe u oči, nemojte da trljate oči već ih dobro isperite čistom vodom, na primer vodom iz česme, i odmah se obratite lekaru. Ako se ne tretira, tečnost može da izazove probleme sa očima.
2. Ako vam tečnost iscuri na kožu ili odeću, odmah dobro operite čistom vodom, na primer vodom iz česme. Postoji mogućnost pojave iritacije kože.
3. Ako tokom prve upotrebe baterije primetite rđu, neugodan miris, gubitak boje, deformacije i/ili druge neregularnosti, nemojte da koristite bateriju i vratite je dobavljaču ili prodavcu.

### UPOZORENJE

Ako provodljivi strani predmet dospe u terminal litijum-jonske baterije, to može da izazove kratak spoj i usled toga požar. Prilikom skladištenja litijum-jonske baterije, strogo se pridržavajte sledećih pravila.

- U kutiji za čuvanje nemojte da stavljate provodljive otpatke, eksere i žicu, kao što je čelična i bakarna žica.
- Da biste sprečili pojavu kratkog spoja, bateriju stavite u alat ili dobro pričvrstite poklopac baterije za smeštanje sve dok ventilator ne počne da se vidi.

## U VEZI TRANSPORTA LITIJUM-JONSKE BATERIJE

Kada transportujete litijum-jonsku bateriju, molimo da poštujuete sledeća upozorenja.

### UPOZORENJE

- Javite transportnoj kompaniji da paket sadrži litijum-jonsku bateriju, upoznajte kompaniju sa njenom snagom i pratite instrukcije transportne kompanije kada uređujete transport.
- Litijum-jonske baterije koje prelaze izlaznu snagu od 100 Wh se smatraju u klasifikaciji tereta kao opasne materije i zahtevaju primenu specijalnih procedura.
  - Za transport u inostranstvo, morate da poštujuete međunarodne zakone i pravila i regulative ciljne države.
  - Ako je BSL36B18 (prodaje se posebno) ugrađen u električni alat, izlazna snaga će premašiti 100 Wh i jedinica će biti klasifikovana kao Opasna roba za klasifikaciju tereta.

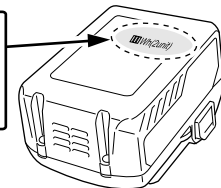
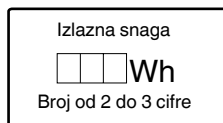



## OZNAKE

## UPOZORENJE

Ovde su prikazane oznake koje se koriste na mašini. Postarajte se da razumete njihovo značenje pre upotrebe.

	CV18DBL: Akumulatorski Multi Alat
	Da bi se smanjio rizik od povreda, korisnik mora da pročita korisničko uputstvo.
	Samo za zemlje EU Nemojte odlagati električni alat zajedno sa smećem iz domaćinstva! Na osnovu Evropske direktive 2012/19/EU o dotrajaloj električnoj i elektronskoj opremi, kao i njene primene u skladu sa državnim propisima, električni alat koji je došao do kraja svog radnog veka mora se prikupiti zasebno i odneti u postrojenje za reciklažu koje ispunjava ekološke zahteve.
V	Nominalni napon
$n_0$	Brzina bez opterećenja
min <sup>-1</sup>	Oscilacija po minutu
	Ugao oscilacije, ukupno (levo / desno)
	Težina* (U skladu sa EPTA-procedurom 01/2014)
I	Uključiti
O	Isključiti
	Isključivanje baterije
	Zaključati
	Otključati
	Podloga
	Brusni papir
	Oštrica
	Oštrica
	Testera za sečenje
	Kutija za pribor
	Kapacitet baterije
	Prekidač pokazivača napunjenosti baterije
	Baterija je skoro prazna. Napunite bateriju što pre možete
	Baterija je puna do pola.
	Baterija je dovoljno napunjena.



Zabranjena radnja

U zavisnosti od prikazane baterije. Najveća težina se meri sa BSL36B18 (prodaje se zasebno).

## STANDARDNI PRIBOR

Osim glavnog uređaja (1 uređaj), u pakovanju se nalazi i pribor koji je naveden na strani 146.

Standardni pribor je podložan izmenama bez prethodnog obaveštenja.

## PRIMENE

- Obilno sečenje i malo sečenje raznih materijala
- Ljuštenje pločica, zatvaranje pukotina, itd.
- Poliranje materijala od drveta, itd.

## SPECIFIKACIJE

Specifikacije za ovu mašinu nalaze se u Tabeli na strani 146.

## NAPOMENA

Zbog neprekidnog programa istraživanja i razvoja kompanije HiKOKI, ovde navedene specifikacije su podložne izmenama bez prethodnog obaveštenja.

## PUNJENJE

Pre upotrebe električnog alata napunite bateriju kako je opisano.

## 1. Priključite kabl punjača u utičnicu.

Kada gurnete utikač punjača u utičnicu, kontrolna lampica će početi da treperi crvenom bojom (u intervalima od 1 sekunde).

## 2. Stavite bateriju u punjač.

Bateriju stavite u punjač tako da čvrsto stoji u njemu kako je prikazano na **Sl. 2**.

## 3. Punjenje

Kada stavite bateriju u punjač započeće se s punjenjem, a kontrolna lampica će neprestano svetleti crveno.

Kada se baterija potpuno napuni, kontrolna lampica će početi da treperi crveno (u intervalima od 1 sekunde) (vidite **Tabelu 1**).

## ● Pokazivanja kontrolne lampice

Pokazivanja kontrolne lampice objašnjena su u **Tabeli 1** i to na osnovu stanja punjača ili punjive baterije.

Tabela 1

Pokazivanja kontrolne lampice			
Kontrolna lampica (crvena)	Pre punjenja	Treperi	Svetli 0,5 sekundi. Ne svetli 0,5 sekundi. (isključena je 0,5 sekundi)
	Tokom punjenja	Svetli	Neprestano svetli
	Punjenje je završeno	Treperi	Svetli 0,5 sekundi. Ne svetli 0,5 sekundi. (isključena je 0,5 sekundi)
	Mirovanje izazvano pregrevanjem	Treperi	Svetli 1 sekundu. Ne svetli 0,5 sekundi. (isključena je 0,5 sekundi)
	Punjenje nije moguće	Treperi	Svetli 0,1 sekundu. Ne svetli 0,1 sekundu (isključena je 0,1 sekundi)
			Baterija je pregrejana. Punjenje nije moguće. (Punjenje će započeti kada se baterija ohladi.)
			Kvar baterije ili punjača

- Temperature i vreme punjenja baterije. Temperature i vreme punjenja baterije prikazani su u **Tabeli 2**

Tabela 2

Baterija		Punjač	UC18YFSL
Napon punjenja	V		14,4 – 18
Težina	kg		0,5
Temperature pri kojima baterija može da se puni			0°C – 50°C
Približno vreme punjenja na osnovu kapaciteta baterije. (Na 20°C)			
1,5 Ah	min.		22
2,0 Ah	min.		30
2,5 Ah	min.		35
3,0 Ah	min.		45
4,0 Ah	min.		60
5,0 Ah	min.		75
Broj ćelija u bateriji			4 – 10

**NAPOMENA**

Vreme punjenja može da varira u zavisnosti od temperature i napona izvora napajanja.

**OPREZ**

Punjač baterije će se zagrejati kada se neprestano koristi, što može da bude uzrok kvarova. Kada se punjenje završi, ostavite da prođe 15 minuta do sledećeg punjenja.

**4. Izvucite kabl punjača iz utičnice.**

**5. Čvrsto držite punjač i izvucite bateriju.**

**NAPOMENA**

Obavezno izvadite bateriju iz punjača nakon punjenja i zatim je odložite.

**OPREZ**

- Ako se baterija puni dok je još uvek topla, zato što je dugo stajala na mestu izloženom direktnoj sunčevoj svetlosti ili zato što je upravo bila korišćena, kontrolna lampica na punjaču će zasvetleti 1 sekundu i zatim neće svetleti 0,5 sekundi (biće isključena 0,5 sekundi). U tom slučaju, prvo ostavite bateriju da se ohladi, a zatim započinite punjenje.
- Kada kontrolna lampica treperi (u intervalima od 0,2 sekunde), proverite da li u priključku za bateriju na punjaču ima stranih predmeta i ako ih ima uklonite ih. Ako nema stranih predmeta, verovatno su baterija ili punjač u kvaru. Odnosite ih u ovlašćeni servis.

- Budući da je ugrađenom mikro računaru potrebno oko 3 sekunde da se baterija koja se puni izvadi iz punjača, sačekajte najmanje 3 sekunde pre nego što je ponovo stavite da biste nastavili sa punjenjem. Ako bateriju ponovo stavite u roku od 3 sekunde, možda se neće ispravno napuniti.
- Ako kontrolna lampica ne treperi crveno (svake sekunde), čak i ako je kabl punjača priključen na napajanje, to znači da je aktivirano zaštitno kolo punjača. Uklonite kabl ili utikač s napajanja i zatim ga ponovo priključite nakon otprilike 30 sekundi. Ako ni to ne prouzrokuje da kontrolna lampica treperi crveno (svake sekunde), odnesite punjač u ovlašćeni servis kompanije HiKOKI.

**MONTAŽA I UPOTREBA**

Postupak	Broj	Strana
Uklanjanje i stavljanje baterije	1	147
Punjenje	2	147
Pokazivač napunjenosti baterije	3	147
Kako koristiti LED lampu	4	147
Montiranje alata za primenu	5	148
Rukovanje prekidačem	6	149
Podešavanje brzine rukovanja*1	7	149
Sečenje	8	149
Brušenje	9	149
Odabir pribora*2	—	150

Alat je opremljen sa dva režima: „Standardni režim” i „AUTOMATSKI režim”.

(1) Standardni režim

Možete da promenite frekvenciju vibracije između 6000 do 20000 min<sup>-1</sup> prilagođavanjem točkica sa “1” na “5”.

(2) AUTOMATSKI režim

U zavisnosti od obima posla, AUTOMATSKI režim „A” će automatski promeniti frekvenciju vibracije na 15000 min<sup>-1</sup> ili 20000 min<sup>-1</sup>. Ovo ima efekat smanjenja vibracije i buke pre i u toku rukovanja.

Prilagodite točički za režim i brzinu koja najbolje odgovara vašim uslovima zadatka i materijalima.

## \*1 Brzina rukovanja

Režim	Toččić	Frekvencija vibracije
Standardni režim	1 – 5	6000 – 20000 min <sup>-1</sup>
AUTOMATSKI režim	A	Bez opterećenja: 15000 min <sup>-1</sup> Sa utovarom: 20000 min <sup>-1</sup>

Sa AUTOMATSKIM režimom, frekvencija vibracije može da dođe do 20000 min<sup>-1</sup> ili da se vrati na 15000 min<sup>-1</sup> u zavisnosti od varijabli kao što je vrsta posla ili dodatak koji se koristi.

\*2 Izaberite dodatke koji odgovaraju određenom zadatku. Za detalje kontaktirajte HiKOKI ovlašćeni servisni centar.

## ODRŽAVANJE I PROVERA

### 1. Provera alata za primenu

Stalna upotreba tupog ili oštećenog alata za primenu će dovesti do smanjene efikasnosti pri sečenju i može da izazove preopterećenje motora. Zamenite alat za primenu novim čim primetite preteranu abraziju.

### 2. Provera montažnih zavrtnjeva

Redovno proveravajte sve montažne zavrtnje i postarajte se da budu dobro zategnuti. Ako bilo koji od ovih zavrtnjeva popusti, odmah ga pritegnite. Propust da to uradite može da izazove ozbiljnu opasnost.

### 3. Održavanje motora

Namotaji motora su samo „srce“ električnog alata. Poklanjajte odgovarajuću pažnju da se namotaji ne bi oštetili i/ili pokvasili uljem ili vodom.

### 4. Čišćenje spoljašnjosti

Kada se električni alat isprlja, obrišite ga mekom, suvom krpom ili krpom navlaženom u vodi s deterdžentom. Nemojte da koristite rastvarače na bazi hlora, benzin ili razređivače za farbe jer oni tope plastiku.

### 5. Čuvanje

Stavite električni alat na mesto na kojem je temperatura niža od 40°C i van domašaja dece.

### NAPOMENA

Čuvanje litijum-jonskih baterija.

Postarajte se da litijum-jonske baterije budu potpuno napunjene pre nego što ih odložite. Dugotrajno čuvanje (3 meseca ili više) baterija koje nisu dovoljno napunjene može dovesti do smanjenja radnog učinka, značajnog skraćanja vremena korišćenja baterija ili do njihove nesposobnosti da drže naboj. Međutim, značajno skraćanje vremena korišćenja baterije može biti regulisano ako se napuni i iskoristi tri do pet puta.

Ako je vreme korišćenja baterija veoma kratko i pored više punjenja i korišćenja, smatrajte da su potpuno istrošene i kupite nove.

### OPREZ

Što se tiče rukovanja i održavanja električnih alata, bezbednosni propisi i standardi propisani za svaku zemlju moraju da se poštuju.

### Važna napomena o baterijama za HiKOKI akumulatorske električne alate

Uvek koristite neku od naših predviđenih, originalnih baterija. Ne možemo da garantujemo bezbednost i radni učinak našeg akumulatorskog električnog alata kada se koristi s baterijama koje nismo predvideli ili kada se baterije rastave i preprave (na primer prilikom rastavljanja i zamene ćelija ili drugih unutrašnjih delova).

### GARANCIJA

Garantujemo da HiKOKI električni alati ispunjavaju zakonske/državne propise. Ova garancija se ne odnosi na kvarove ili oštećenja prouzrokovana pogrešnom upotrebom, zloupotrebom ili normalnim trošenjem i habanjem. U slučaju žalbe, molimo vas da nerastavljeni električni alat sa GARANTNIM CERTIFIKATOM, koji se nalazi na kraju uputstva za upotrebu, pošaljete ovlašćenom servisu kompanije HiKOKI.

### Informacije o buci i vibracijama u vazduhu

Izmerene vrednosti su utvrđene na osnovu EN60745 i objavljene u skladu sa ISO 4871.

Izmereni A-ponderisani nivo jačine zvuka: 92 dB (A)

Izmereni A-ponderisani nivo zvučnog pritiska: 81 dB (A)

Odstupanje K: 3 dB (A).

Nosite zaštitu za sluh.

Ukupne vrednosti vibracija (troosni vektorski zbir) utvrđene na osnovu EN60745.

Vrednost emisije vibracija  $a_{hv}$  = 10,5 m/s<sup>2</sup>

Odstupanje K = 1,5 m/s<sup>2</sup>

Deklarisana ukupna vrednost vibracija izmerena je na osnovu standardne metode testiranja i može se koristiti za upoređivanje jednog alata s drugim.

Takođe se može koristiti u preliminarnoj proceni izloženosti.

### UPOZORENJE

○ Emisija vibracija tokom upotrebe električnog alata može da se razlikuje od deklarisanе ukupne vrednosti u zavisnosti od načina na koji se alat koristi.

○ Odredite mere bezbednosti za zaštitu rukovaoaca i to na osnovu procene izloženosti stvarnim uslovima korišćenja (uzimajući u obzir sve faze radnog ciklusa kao što su vreme kada će alat biti isključen, vreme rada u praznom hodu i vreme uključivanja).

### NAPOMENA

Zbog neprekidnog programa istraživanja i razvoja kompanije HiKOKI, ovde navedene specifikacije su podložne izmenama bez prethodnog obaveštenja.

## OPĆENITA SIGURNOSNA UPOZORENJA ZA ELEKTRIČNE ALATE

### ⚠ UPOZORENJE

Pročitajte sva sigurnosna upozorenja, upute, ilustracije i specifikacije isporučene s ovim električnim alatom.

Nepoštivanje upozorenja i uputa može uzrokovati strujni udar, požar i/ili teške ozljede.

Sačuvajte sva upozorenja i upute za ubuduće.

Izraz »električni alat« u upozorenjima odnosi se na električni alat priključen na mrežu (žični) ili na električni alat koji radi na bateriji (bežični).

#### 1) Sigurnost radnog mjesta

- a) Radno mjesto održavajte čistim i dobro osvijetljenim.

Nered ili neosvijetljeno radno mjesto uzrokuje nesreće.

- b) Električni alat ne koristite u eksplozivnim okruženjima kao što su prisutnost zapaljivih tekućina, plinova ili prašine.

Električni alati proizvodi iskre koje mogu zapaliti prašinu ili pare.

- c) Djecu i ostale osobe držite podalje tijekom korištenja električnog alata.

Nepažnja može uzrokovati gubitak kontrole.

#### 2) Električna sigurnost

- a) Utikači električnog alata moraju odgovarati utičnicama na koje se priključuju. Ni na koji način nemojte mijenjati električni utikač. Ne koristite adapterske utikače s uzemljenim električnim alatom.

Neizmijenjeni utikači i odgovarajuće utičnice smanjuju opasnost od strujnog udara.

- b) Izbjegavajte dodir tijela s uzemljenim površinama kao što su cijevi, radijatori i hladnjaci.

Postoji povećana opasnost od strujnog udara ako je vaše tijelo uzemljeno.

- c) Električni alat ne izlažite kiši i vlazi.

Ulazak vode u električni alat povećava rizik od strujnog udara.

- d) Ne zlorabite kabel. Nikada ne koristite kabel za nošenje, povlačenje ili izvlačenje utikača iz utičnice.

Držite kabel podalje od izvora topline, ulja, oštih rubova ili pomičnih dijelova.

Oštećen ili zapetljan kabel povećava opasnost od strujnog udara.

- e) Kada električni alat koristite na otvorenom, koristite samo produžni kabel odobren za uporabu na otvorenom.

Uporaba kabela prikladnog za uporabu na otvorenom smanjuje opasnost od strujnog udara.

- f) Ako je neizbježno korištenje električnog alata na vlažnom mjestu, koristite zaštitne strujne sklopke (FID sklopke).

Uporaba FID sklopke smanjuje rizik od strujnog udara.

#### 3) Osobna sigurnost

- a) Budite na oprezu, paziti što radite i koristiti zdrav razum prilikom korištenja električnog alata.

Električni alat ne koristite ako ste umorni ili pod utjecajem droga, alkohola ili lijekova.

Trenutak nepažnje prilikom uporabe električnog alata može uzrokovati ozbiljne ozljede.

- b) Koristiti osobnu zaštitnu opremu. Uvijek nosite zaštitne naočale.

Zaštitna oprema, kao što su maske za prašinu, zaštitne cipele otporne na klizanje, kacige ili zaštita sluha, ako se koriste u odgovarajućim uvjetima smanjuju opasnost od nezgoda.

- c) **Spriječite nehotično pokretanje.** Provjerite je li prekidač u isključenom položaju prije spajanja na izvor napajanja i/ili baterije, prije nego uhvatite alat ili prije nošenja alata.

Nošenje električnih alata s prstom na prekidaču ili priključenih električnih alata čiji prekidač je uključen uzrokuje nesreće.

- d) **Uklonite sav alat za podešavanje ili ključeve prije nego što uređaj uključite.**

Alat ili ključ koji se nalazi u rotirajućem dijelu alata može uzrokovati ozljede.

- e) **Ne istežite se kako biste dosegli radno mjesto.** Održavajte odgovarajuće uporište i ravnotežu u svim vremenima.

To omogućuje bolju kontrolu električnog alata u neočekivanim situacijama.

- f) **Nosite prikladnu odjeću.** Ne nosite široku odjeću ili nakit. Držite kosu i odjeću podalje od pokretnih dijelova.

Pokretni dijelovi mogu zahvatiti široku odjeću, nakit ili dugu kosu.

- g) **Ako postoje uređaji za priključenje usisivača prašine i uređaji za sakupljanje, provjerite jesu li priključeni i koriste li se na ispravan način.**

Korištenje uređaja za skupljanje prašine može smanjiti opasnosti povezane s prašinom.

- h) **Nemojte dopustiti da zbog znanja stečenoga čestom uporabom alata postanete previše sigurni i zanemarite sigurnosna načela alata.**

Neoprezna radnja može dovesti do ozbiljne ozljede u djeliću sekunde.

#### 4) Uporaba i njega električnog alata

- a) **Ne silite električni alat.** Koristite odgovarajući električni alat za radnju koju treba obaviti.

Ispravan električni alat posao će obaviti bolje i sigurnije, pod uvjetima za koje je dizajniran.

- b) **Ne koristite električni alat ako se ne može uključiti i isključiti prekidačem.**

Bilo koji električni alat koji se ne može kontrolirati pomoću prekidača je opasan i treba ga popraviti.

- c) **Izvučite utikač iz mrežne utičnice i/ili uklonite bateriju (ako je uklonjiva) iz električnog alata prije podešavanja, zamjene pribora ili odlaganja uređaja.**

Ovim mjerama opreza smanjit ćete rizik od slučajnog pokretanja uređaja.

- d) **Električni alat koji se ne koristi čuvajte izvan dohvata djece i ne dopustite da alat koriste osobe koje nisu upoznate s načinom rada ili ovim uputama.**

Električni alat je opasan ako ga koriste neiskusne osobe.

- e) **Održavanje električnih alata i dodataka.** Provjerite neusklađene ili povezane pokretne dijelove, eventualno polomljene dijelove i sve druge čimbenike koji mogu utjecati na rad električnog alata. Ako je oštećen, alat dajte popraviti prije uporabe.

Mnoge nesreće uzrokovane su loše održanim električnim alatom.

- f) **Alat za rezanje održavajte oštrom i čistim.**

Ispravno održavani alat za rezanje s oštrim oštricama neće se zaglaviti i lakše će se kontrolirati.

- g) **Koristite električni alat, pribor i nastavke, itd. u skladu s ovim uputama, uzimajući u obzir radne uvjete i radove koji se izvode.**

Uporaba električnog alata za namjene za koje alat nije predviđen može uzrokovati opasne situacije.

h) Održavajte ručke i držeće površine suhima, čistima i bez ulja i masti.

*Skilske ručke i držeće površine ne omogućuju sigurno rukovanje i kontrolu alata u neočekivanim situacijama.*

## 5) Uporaba i njega električnog alata s baterijama

a) **Baterije puniti samo pomoću punjača koji je odredio proizvođač.**

*Punjač koji je prikladan za jednu vrstu baterije može uzrokovati opasnost od požara ako se koristi s drugom baterijom.*

b) **Električni alat koristite samo s izričito za te alate određenim baterijama.**

*Uporaba s bilo kojim drugim baterijama može uzrokovati rizik od ozljeda i požara.*

c) **Kada se baterija ne koristi, držite je podalje od drugih metalnih predmeta kao što spjalice, kovanice, ključevi, čavli, vijci ili drugi sitni metalni predmeti koji mogu uspostaviti vezu između terminala baterije.**

*Kratko spajanje terminala baterije može uzrokovati opekline ili požar.*

d) **U slučaju primjene sile, iz baterija može prsnuti tekućina. Izbjegavajte kontakt s tom tekućinom. Ako slučajno dođe do kontakta, isperite vodom. Ako tekućina dospije u oči, dodatno potražiti liječničku pomoć.**

*Tekućina iz baterije može uzrokovati iritacije ili opekline.*

e) **Nemojte koristiti bateriju ili alat koji je oštećen ili izmijenjen.**

*Oštećene ili izmijenjene baterije se mogu nepredvidivo ponašati što može prouzročiti požar, eksploziju ili opasnost od ozljeda.*

f) **Nemojte izlagati bateriju ili alat vatri ili pretjeranoj temperaturi.**

*Izloženost vatri ili temperaturi iznad 130 °C može uzrokovati eksploziju.*

g) **Slijedite sve upute za punjenje i nemojte puniti bateriju ili alat izvan raspona temperature navedene u uputama.**

*Pogrešno punjenje ili pri temperaturama izvan određenog raspona može oštetiti bateriju i povećati opasnost od požara.*

## 6) Servisiranje

a) **Servisiranje električnog alata prepustite isključivo kvalificiranom osoblju uz korištenje identičnih rezervnih dijelova.**

*Na taj će se način osigurati sigurnost električnog alata.*

b) **Nikada nemojte servisirati oštećene baterije.**

*Servis baterija smije izvoditi samo proizvođač ili ovlašteni davatelji usluga.*

## OPREZ

Djecu i nemoćne osobe držite podalje od uređaja.

Kad se ne koristi, alat treba držati izvan dohvata djece i nemoćnih osoba.

## DODATNA SIGURNOSNA UPOZORENJA

- Uvijek držite uređaj čvrsto, s jednom rukom na kućištu (**Slika 10**). Ne dirajte metalni dio.
- Pobrinite se da je područje koje se reže potpuno čisto bez ikakvih skrivenih prepreka, uključujući električne, vodovodne ili plinske instalacije. Rezanje u takvim područjima može dovesti do strujnog udara ili kratkog spoja, propuštanja plina ili drugih opasnosti koje mogu izazvati ozbiljne nezgode ili ozljede.
- Pazite da alat čvrsto držite tijekom rada. Nepridržavanje ovih naputaka može uzrokovati nezgode ili ozljede.
- Osigurajte izradak. Izradaka pričvršćen pomoću stezaljki ili škripa sigurniji je nego kada se pridržava rukom.
- Postavljanje i provjera radnog okruženja. Slijedeći mjere opreza, provjerite je li radno okruženje prikladno.
- Čestice prašine kao što su silicij ili azbest su opasni za vaše zdravlje. Prilikom rada s materijalima koji sadrže ove komponente, poduzmite odgovarajuće mjere za zaštitu od prašine.
- Rad s metalom može izazvati iskrenje. Pobrinite se da ne postoje zapaljivi i gorivi materijali u blizini, te da su pohranjeni na sigurno mjesto.
- Ne dopustite da u rupu za priključivanje punjive baterije uđu strani predmeti.
- Nikada ne rastavljajte bateriju i punjač.
- Nikada nemojte kratko spojati punjive baterije. Kratko spajanje baterije proizvodi veliku struju i dovodi do pregrijavanja. To dovodi do opekline ili oštećenja baterije.
- Baterije ne bacajte u vatru. Ako baterija ne izgori, može eksplodirati.
- Bateriju odnesite u trgovinu u kojoj je kupljena čim trajanje pražnjenja baterije nakon ponovnog punjenja postane prekratko za praktičnu uporabu. Istrošene baterije ne bacajte zajedno s ostalim smećem.
- U ventilacijske otvore punjača ne umećite strane predmete. Umetanje metalnih predmeta ili zapaljivih tvari u ventilacijske otvore punjača uzrokovat će strujni udar ili oštećenje punjača.
- Nakon neprekidnog korištenja za rezanje ili brušenje, jedinicu odmorite oko 15 minuta prilikom zamjene baterije. Temperatura motora, prekidača i sl., rasti će ako se rad ponovno započne odmah nakon zamjene baterije, te može uzrokovati oštećenje uslijed pregrijavanja.
- Motor se može zaustaviti u slučaju preopterećenja alata. Ako se to dogodi, pustite prekidač alata i otklonite uzrok preopterećenja.
- Uporaba baterije u hladnom stanju (ispod 0 stupnjeva Celzijusa) ponekad može dovesti do oslabljenog zateznog momenta i smanjenog radnog kapaciteta. Ovo je privremena pojava, i vraća se u normalu kad se baterija zagrije.
- Ne gledajte izravno u svjetlo. Takvi postupci mogu dovesti do ozljede oka.
- Ne dirajte alat, područje oko nastavaka ili druge metalne površine odmah nakon upotrebe jer će biti vrući. To bi moglo dovesti do opekline ili ozljeda.
- Uvjerite se da nema nikoga ispod, kada radite s alatom na visokim mjestima. Ispuštanje alata ili materijala može dovesti do nezgode ili ozljede.
- Nemojte nikad koristiti pretjeranu silu na alat dok radite. Ukoliko tako postupite možete razbiti alat ili oštetiti motor.
- Ne ostavljajte alat da radi bez nadzora na podu, stolu ili drugim mjestima. To može dovesti do ozljede.
- Kada priključujete alate, budite oprezni da ne uhvatite prste ili druge ekstremitete u polugu.

## SIGURNOSNA UPOZORENJA ZA BEŽIČNI MULTI ALAT

- Električni alat držite za izolirane površine za držanje tijekom izvođenja operacija pri kojima pribor za rezanje može doći u kontakt sa skrivenim žicama.** Pribor za rezanje i zatvarači koji dođu u kontakt sa žicama pod naponom mogu pod napon staviti izložene metalne dijelove uređaja, te tako uzrokovati strujni udar.

## Hrvatski

23. Ako se alat čini labavim ili neujednačenim nakon što ga spojite na uređaj, slijedite upute na **sllici 5** i ponovno spojite alat. Rad s uređajem koji ima labavi ili neujednačeni alat može dovesti do ozljede.
24. Pri mijenjanju alata, pobrinite se da alat nije u kontaktu s bilo kojim materijalom koji se obrađuje. Ako to ne učinite može doći do ozljede.
25. Za učinkovito rezanje, prebacite način rada alata prema uvjetima zadatka i materijala koji se reže.
26. Nakon uporabe, budite sigurni da ne stavite alat u blizinu krotina ili piljevine prije nego što se potpuno zaustavi jer alat može usisati te čestice.
27. Ne polirajte drvo s brusnim papirom koji se koristi za poliranje metala.
28. Ne koristite istrošeni ili začepljeni brusni papir.

## MJERE OPREZA ZA LITIJ-IONSKE BATERIJE

U svrhu produljenja vijeka trajanja, litij-ionska baterija opremljena je zaštitom za prekidanje izlazne struje. U dolje opisanim slučajevima 1 do 3, prilikom korištenja ovoga proizvoda, čak i kada držite prekidač, motor se može zaustaviti. To nije indikacija problema u radu već rezultat zaštitne funkcije.

1. Kada se baterija istroši, motor se zaustavlja.
  - U tom je slučaju odmah napunite.
2. Ako je alat preopterećen, motor se može zaustaviti.
  - U tom slučaju pustite prekidač alata i otklonite uzrok preopterećenja. Nakon toga alat možete ponovno koristiti.
3. Ako se baterija pregrije uslijed rada pod preopterećenjem, baterija može prestati davati struju.
  - U tom slučaju prestanite koristiti bateriju i sačekajte da se ohladi. Nakon toga alat možete ponovno koristiti.

Nadalje, molimo vas da obratite pažnju na sljedeća upozorenja i mjere opreza.

### UPOZORENJE

Kako bi se spriječilo curenje baterije, pregrijavanje, dimljenje, eksplozija i zapaljenje, molimo vas da se pridržavate sljedećih mjera opreza.

1. Pazite da se strugotine i prašina ne nakupljaju na bateriji.
  - Tijekom rada pazite da strugotine i prašina ne padaju na bateriju.
  - Pazite da se strugotine i prašina koji tijekom rada alata padnu na bateriju ne nakupljaju na bateriji.
  - Nekorišteni bateriju ne skladištite na mjestima izloženima strugotinama i prašini.
  - Prije skladištenja baterije, uklonite strugotine i prašinu s baterije i ne skladištite zajedno s metalnim dijelovima (vijci, čavli, itd.).
2. Ne bušite bateriju oštrim predmetima, primjerice čavlima, ne udarajte čekićem, ne gazite, ne bacajte i ne izlažite bateriju teškim udarcima.
3. Ne koristite vidljivo oštećenu ili deformiranu bateriju.
4. Ne koristite baterije obrnutog polariteta.
5. Ne spajate izravno na električnu utičnicu ili priključnicu upaljača u automobilu.
6. Bateriju ne koristite u svrhe za koje nije namijenjena.
7. Ako se punjenje baterije ne završi niti nakon isteka navedenog vremena punjenja, odmah prekinite daljnje punjenje.
8. Bateriju ne izlažite visokim temperaturama ili visokom tlaku i ne stavljajte u mikrovalne pećnice, sušilice ili spremnike pod visokim tlakom.
9. Držite podalje od vatre čim otkrijete da baterija curi ili osjetite neugodan miris.
10. Ne koristite na mjestima na kojima se generira jak statički elektricitet.
11. Ako dođe do curenja baterije, neugodnog mirisa, zagrijavanja, promjene boje ili oblika baterije, ili se baterija na bilo koji način promijeni tijekom korištenja, punjenja ili skladištenja, odmah je izvadite iz uređaja ili punjača i prekinite uporabu.

12. Nemojte uranjati bateriju ili dopustiti da bilo kakve tekućine uđu unutra. Prodor vodljive tekućine, kao što je voda, može uzrokovati oštećenja koja mogu dovesti do požara ili eksplozije. Čuvajte bateriju na hladnom i suhom mjestu, dalje od gorivih i zapaljivih predmeta. Moraju se izbjeći atmosfere korozivnog plina.

### POZOR

1. Ako tekućina koja curi iz baterije dospije u oči, nemojte trljati oči i odmah ih dobro isperite čistom vodom, kao je voda iz slavine, te odmah potražite pomoć liječnika. Ako se ne liječi, tekućina može uzrokovati probleme s vidom.
2. Ako tekućina iscuri po koži ili odjeći, odmah dobro isperite čistom vodom, kao što je voda iz slavine. Postoji mogućnost iritacije kože.
3. Ukoliko prilikom prvog korištenja baterije otkrijete hrđu, neugodan miris, pregrijavanje, promjenu boje, deformacije, i/ili druge nepravilnosti, ne koristite i vratite dobavljaču ili prodavaču.

### UPOZORENJE

Ako u terminal litij-ionske baterije dospije provodljivi materijal, baterija se može kratko spojiti i prouzročiti požar. Kod skladištenja litij-ionske baterije svakako se pridržavajte sljedećih pravila.

- U kutije za spremanje ne stavljajte vodljive materijale kao što su čavli i željezna ili bakrena žica.
- Kako bi se spriječilo kratki spoj, bateriju stavite u alat ili čvrsto pričvrstite poklopac baterije za spremanje sve dok se ventilator ne vidi.

## U POGLEDU TRANSPORTA LITIJ-IONSKE BATERIJE

Prilikom transporta litij-ionske baterije, molimo pridržavajte se sljedećih mjera opreza.

### UPOZORENJE

Obavijestite tvrtku za transport da paket sadrži litij-ionsku bateriju, informirajte tvrtku o njenoj izlaznoj snazi i slijedite upute tvrtke za transport prilikom dogovaranja transporta.

- Litij-ionske baterije čija izlazna snaga prelazi 100 Wh klasificiraju se kao opasni teret i zahtijevaju primjenu posebnih procedura.
- Za transport u inozemstvo, morate postupati u skladu s međunarodnim zakonima te pravilima i propisima određene zemlje.
- Ako je BSL36B18 (prodaje se odvojeno) ugrađen u električni alat, izlazna snaga prijeći će 100 Wh, a jedinica će se svrstati u opasnu robu u klasifikaciji tereta.

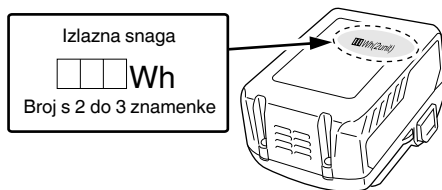

## SIMBOLI

## UPOZORENJE

Za uređaj se koriste sljedeći simboli. Uvjerite se da prije uporabe razumijete njihovo značenje.

	CV18DBL: Akumulatorski Multi Alat
	Kako bi smanjio opasnost od ozljede, korisnik mora pročitati priručnik za uporabu.
	Samo za zemlje EU Električni alat ne bacajte zajedno s ostalim kućnim otpadom! Sukladno europskim direktivama 2012/19/EU o otpadnoj električnoj i elektroničkoj opremi, te provedbi u skladu s nacionalnim zakonima i propisima, električni alat i baterije koji su dostigli kraj korisnog radnog vijeka potrebno je prikupljati odvojeno i predati u ustanove za recikliranje.
	Nazivni napon
	Brzina bez opterećenja
	Oscilacija po minuti
	Kut oscilacija, ukupno (lijevo / desno)
	Težina* (Prema EPTA postupku 01/2014)
	Uključivanje
	Isključivanje
	Odspojite bateriju
	Zaključati
	Otključati
	Pločica
	Papir za brušenje
	Oštrica
	Oštrica
	Pila za rezanje
	Kutija s dodatcima
	Kapacitet baterije
	Prekidač indikatora preostalog kapaciteta baterije
	Preostala snaga baterije - gotovo prazna. Bateriju napunite što prije
	Preostala snaga baterije - napola prazna.
	Preostala snaga baterije je dostatna.
	Zabranjena radnja

Ovisno o priključenoj bateriji. Najveća težina je izmjerena s BSL36B18 (prodaje se zasebno).

## STANDARDNA OPREMA

Osim glavne jedinice (1 jedinica), paket sadrži opremu navedenu na stranici 146.

Standardna oprema može se promijeniti bez prethodne najave.

## VRSTE PRIMJENE

- Ravno rezanje i rezanje udubina različitih materijala
- Struganje pločica, brtvljenje, itd.
- Poliranje materijala od drva, itd.

## SPECIFIKACIJE

Specifikacije ovog uređaja navedene su u tablici na stranici 146.

## NAPOMENA

Zbog kontinuiranog programa istraživanja i razvoja tvrtke HiKOKI, ovdje navedene specifikacije mogu se promijeniti bez prethodne najave.

## PUNJENJE

Prije uporabe električnog alata, bateriju napunite kako slijedi.

- 1. Priključite mrežni kabel punjača u utičnicu.**  
Kada utikač punjača spojite u utičnicu, lampica indikatora treperit će crveno (u intervalima od 1 sekunde).
  - 2. Umetnite bateriju u punjač.**  
Bateriju čvrsto umetnite u punjač kao što je prikazano na slici 2.
  - 3. Punjenje**  
Prilikom umetanja baterije u punjač započinje punjenje i indikator trajno svijetli crveno.  
Kada se baterija napuni, indikator treperi crveno. (U intervalima od 1 sekunde) (Vidi **tablicu 1**)
- Indikator punjenja  
Signal lampice indikatora bit će kao što je prikazano u **tablici 1**, ovisno o stanju punjača ili punjive baterije.

Tablica 1

Signalni indikatora				
Lampica indikatora (crvena)	Prije punjenja	Treperi	Svijetli 0,5 sekundu. Ne svijetli 0,5 sekundi. (isključen 0,5 sekundi)	
	Tijekom punjenja	Svijetli	Svijetli kontinuirano	
	Punjenje završeno	Treperi	Svijetli 0,5 sekundu. Ne svijetli 0,5 sekundi. (isključen 0,5 sekundi)	
	Pregrijavanje čekanje	Treperi	Svijetli 1 sekundu. Ne svijetli 0,5 sekundi. (isključen 0,5 sekundi)	Baterija pregrijana. Punjenje nije moguće. (Punjenje će započeti kada se baterija ohladi)
	Punjenje nemoguće	Treperi	Svijetli 0,1 sekundu. Ne svijetli 0,1 sekundu. (isključen 0,1 sekundi)	Kvar baterije ili punjača

- Temperature i vrijeme punjenja baterije. Temperature i vrijeme punjenja prikazani su u **tablici 2**

Tablica 2

Baterija		Punjač	UC18YFSL
Napon punjenja	V		14,4 – 18
Težina	kg		0,5
Temperature na kojima se baterija može puniti			0 °C – 50 °C
Vrijeme punjenja za kapacitet baterije, približno. (Na 20°C)			
1,5 Ah	min.		22
2,0 Ah	min.		30
2,5 Ah	min.		35
3,0 Ah	min.		45
4,0 Ah	min.		60
5,0 Ah	min.		75
Broj ćelija baterije			4 – 10

#### NAPOMENA

Vrijeme punjenja može varirati ovisno o temperaturi i naponu izvora napajanja.

#### POZOR

Kad se punjač baterija koristi kontinuirano, punjač će se zagrijati, a to može uzrokovati probleme. Nakon što je punjenje završeno, odmorite punjač oko 15 minuta prije sljedećeg punjenja.

#### 4. Isključite mrežni kabel punjača iz utičnice.

#### 5. Čvrsto držite punjač i izvucite bateriju.

#### NAPOMENA

Obavezno izvadite bateriju iz punjača nakon punjenja i zatim je pohranite.

#### POZOR

- Ako se puni zagrijana baterija koja je na duže vrijeme ostavljena na mjestu izloženom izravnom suncu ili je upravo korištena, indikator punjenja svijetli 1 sekundu, i ne svijetli 0,5 sekundi (isključen na 0,5 sekundi). U tom slučaju pustite da se baterija najprije ohladi, a tek potom započnite s punjenjem.
- Ako indikator punjenja treperi (u intervalima od 0,2 sekunde), provjerite i izvadite strane predmete iz konektora punjača baterije. Ako nema stranih predmeta, moguće je da su baterija ili punjač neispravni. Odnosite u ovlaštenu servis.

- Budući da ugrađeno mikro-računalo treba otprilike 3 sekunde kako bi ustanovilo da je baterija koja se puni izvađena iz punjača, pričekajte barem 3 sekunde prije ponovnog umetanja za nastavak punjenja. Ako se baterija ponovo umetne u roku manjem od 3 sekunde, baterija se možda neće ispravno puniti.
- Ako indikator ne treperi crveno (svake sekunde) iako je utikač priključen na izvor napajanja, to znači da se aktivirao zaštitni spoj punjača. Izvadite kabel ili utikač iz utičnice, a zatim ga ponovno spojite nakon 30-ak sekundi. Ako ni nako toga indikator ne treperi crveno (svake sekunde), punjač odnesite u ovlaštenu HIKOKI servis.

## MONTAŽA I RAD

Aktivnost	Slika	Stranica
Vađenje i umetanje baterije	1	147
Punjenje	2	147
Indikator preostalog kapaciteta baterije	3	147
Kako koristiti LED svjetlo	4	147
Montiranje alata	5	148
Rad s prekidačima	6	149
Podešavanje brzine rada*1	7	149
Piljenje	8	149
Brušenje	9	149
Odabir pribora*2	—	150

Ovaj alat može raditi u dva načina: "Standardni način" i "AUTOMATSKI način".

#### (1) Standardni način

Možete promijeniti frekvenciju vibracija između 6000 i 20000 min<sup>-1</sup> podešavanjem brojanika od "1" do "5".

#### (2) AUTOMATSKI način

Ovisno o radnom opterećenju, AUTOMATSKI način "A" će automatski promijeniti frekvenciju vibracije na 15000 min<sup>-1</sup> ili 20000 min<sup>-1</sup>. Ovo ima učinak snižavanja vibracije i buke prije i tijekom rada.

Namjestite brojanik na način i brzinu koja najbolje odgovara uvjetima zadatka i materijala.



## \*1 Brzina rada

Način	Brojčanik	Frekvencija vibracije
Standardni način	1 – 5	6000 – 20000 min <sup>-1</sup>
AUTOMATSKI način	A	Nema punjenja: 15000 min <sup>-1</sup> S opterećenjem: 20000 min <sup>-1</sup>

S AUTOMATSKIM načinom frekvencija vibracije možda neće doseći 20000 min<sup>-1</sup> ili se vratiti na 15000 min<sup>-1</sup> ovisno o varijablama kao što su vrsta rada ili nastavka u upotrebi.

\*2 Odaberite dodatke koji su prikladni za specifični zadatak. Za detalje kontaktirajte HiKOKI ovlašteni servisni centar.

## ODRŽAVANJE I INSPEKCIJA

### 1. Pregledavanje alata

Korištenje tupog ili oštećenog alata će dovesti do smanjenja učinkovitosti piljenja i može izazvati preopterećenje motora. Zamijenite alat novim čim se pojavi prekomjerna abrazija.

### 2. Provjera vijaka

Redovito pregledavajte sve vijke i osigurajte da su pravilno zategnuti. Ukoliko se bilo koji vijak otpusti, odmah ga zategnite. Nepridržavanje ovih naputaka može uzrokovati ozbiljne opasnosti.

### 3. Održavanje motora

Jedinica s namotom motora samo je »srce« električnog alata. Posebno pazite da se namot ne ošteti i/ili smoci djelovanjem ulja ili vode.

### 4. Vanjsko čišćenje

Kad je električni alat prljav, obrišite mekom suhom krpom ili krpom navlaženom sapunicom. Ne koristite otapala na bazi klora, benzin ili razrjeđivač, jer otapaju plastiku.

### 5. Skladištenje

Električni alat čuvajte na mjestu na kojem je temperatura manja od 40°C i izvan dosega djece.

### NAPOMENA

Skladištenje litij-ionskih baterija.

Uvjerite se da su litij-ionske baterije napunjene prije nego ih spremite.

Dugotrajno skladištenje (3 mjeseca ili duže) baterija s niskim nabojem može dovesti do pogoršanja performansi, značajno smanjiti korisno vrijeme baterije ili uzrokovati nemogućnost baterije da zadrži punjenje.

Međutim, značajno smanjeno vrijeme korištenja baterije može se oporaviti višekratnim punjenjem i korištenjem baterije dva do pet puta.

Ako je vrijeme trajanja baterije izuzetno kratko unatoč ponovljenom punjenju i uporabi, baterija je najvjerojatnije istrošena. U tom slučaju nabavite novu bateriju.

### POZOR

Tijekom rada i održavanja električnih alata, potrebno je pridržavati se sigurnosnih propisa i standarda propisanih u svakoj zemlji.

### Važna obavijest za baterije za HiKOKI bežični električni alat

Molimo uvijek koristite naše originalne baterije. Ne možemo jamčiti sigurnost i učinkovitost našeg bežičnog električnog alata ako se koristi s drugim baterijama, ili kad se baterije rastavljaju i mijenjaju (kao što je demontaža i zamjena ćelija ili drugih unutarnjih dijelova).

## JAMSTVO

Jamčimo da HiKOKI električni alat udovoljava zakonskim propisima. Ovo jamstvo ne pokriva oštećenja nastala pogrešnom uporabom, zlorabom, ili normalnim trošenjem. U slučaju prigovora, nerastavljen električni alat zajedno s POTVRDOM O JAMSTVU na kraju ovih uputa pošaljite ovlaštenom HiKOKI servisu.

## Informacije o buci i vibracijama

Izmjerene vrijednosti određene su sukladno EN60745 i u skladu s normom ISO 4871.

Izmjerena razina zvučne snage A: 92 dB (A)

Izmjerena razina zvučnog tlaka A: 81 dB (A)

Nesigurnost K: 3 dB (A).

Nosite zaštitu sluha.

Ukupne vrijednosti vibracija (zbroj triju vektora) određene prema EN60745.

Vrijednost emisije vibracija  $a_h = 10,5 \text{ m/s}^2$

Nesigurnost K = 1,5 m/s<sup>2</sup>

Naznačena ukupna vrijednost vibracija izmjerena je u skladu sa standardnim metodama ispitivanja, a može se koristiti za međusobne usporedbe alata.

Također se može koristiti za preliminarnu procjenu izloženosti.



### UPOZORENJE



○ Emisija vibracija prilikom stvarnog korištenja električnog alata može se razlikovati od izjavljenih ukupnih vrijednosti ovisno u načinu na koji se alat koristi.

○ Osigurajte sigurnosne mjere zaštite za osobe koje koriste alat, a koje se temelje na procjeni izloženosti u stvarnim uvjetima uporabe (uzimajući u obzir sve dijelove operativnog ciklusa, kao što su vremena kada je uređaj isključen, i kada radi u praznom hodu, zajedno s vremenom aktivnog korištenja).

### NAPOMENA

Zbog kontinuiranog programa istraživanja i razvoja tvrtke HiKOKI, ovdje navedene specifikacije mogu se promijeniti bez prethodne najave.

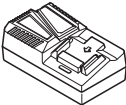
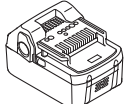
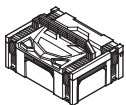
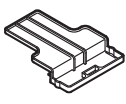
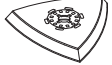
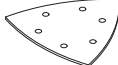
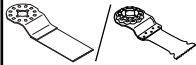
		CV18DBL
V		18 V
n <sub>0</sub>	1 – 5	6000 – 20000 min <sup>-1</sup>
	A	15000 min <sup>-1</sup>
		3,2° (1,6°)
		2,3 kg

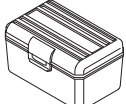
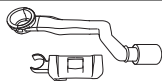
		CV18DBL	
		(NN)	
	1	—	
	2	—	
	1	—	
	1	—	
	1	1	
	5	5	
	1 / 4	1 / 4	
	0 / 2	0 / 2	
	1 / 3	1 / 3	
	1	0 / 1	
	0 / 1	—	

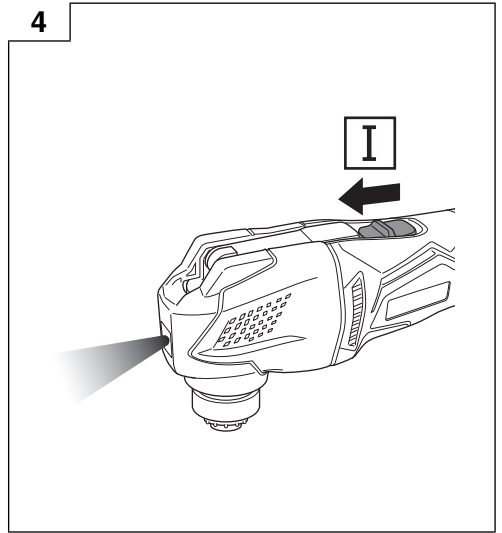
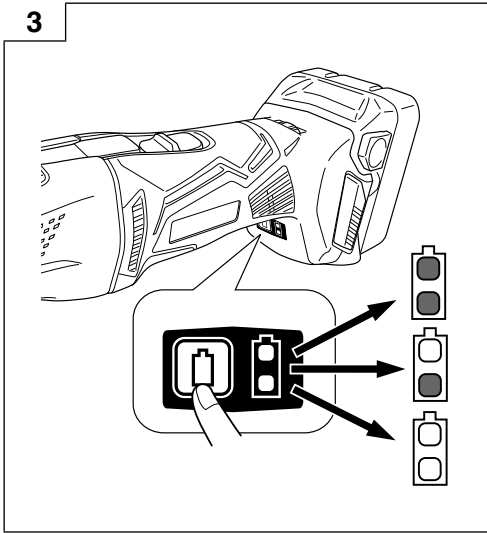
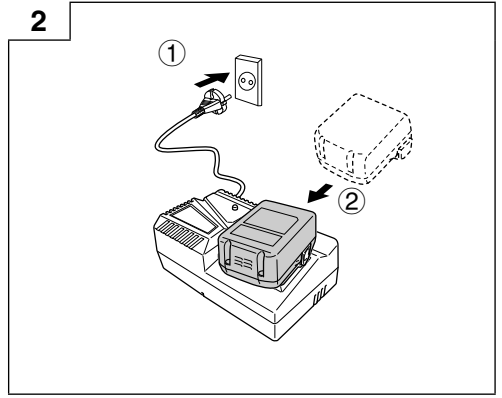
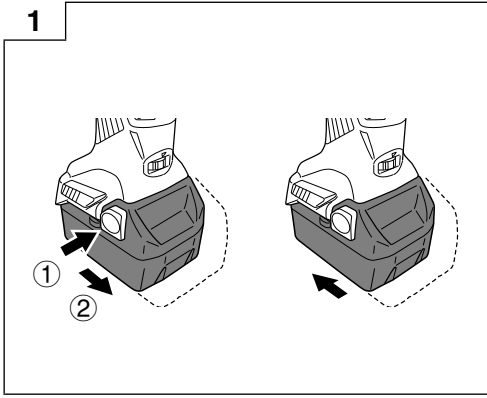

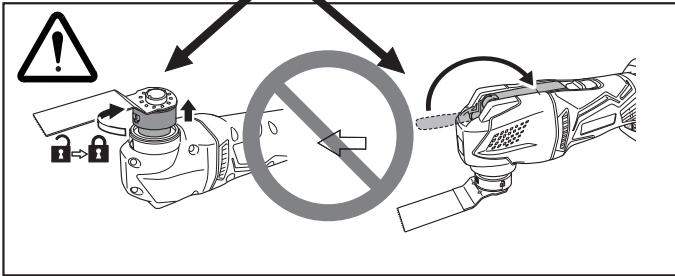
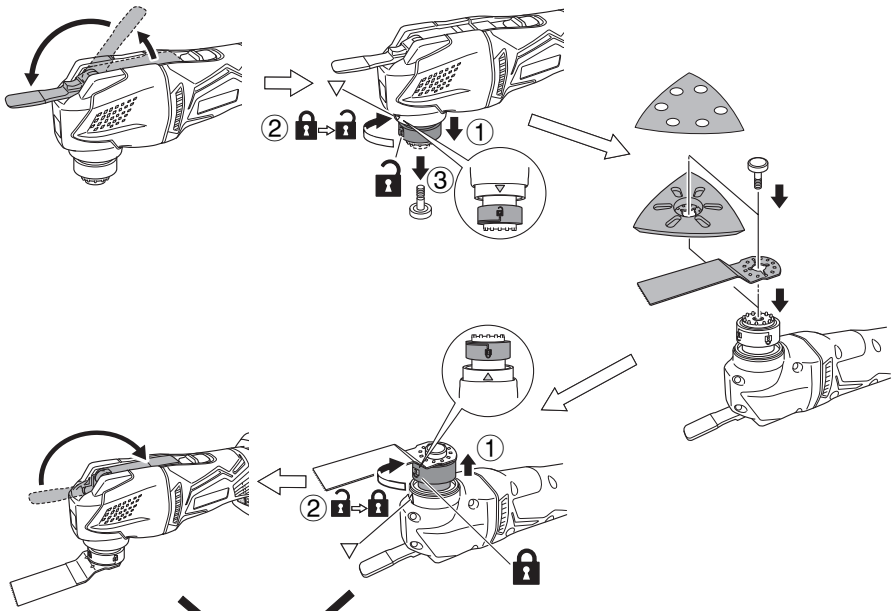

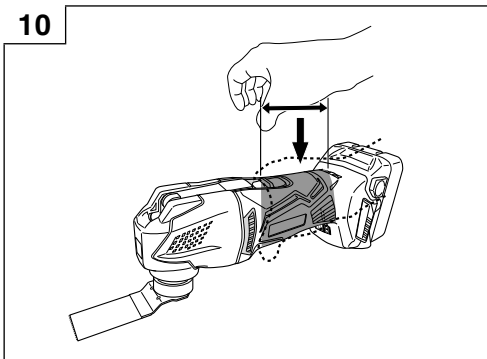
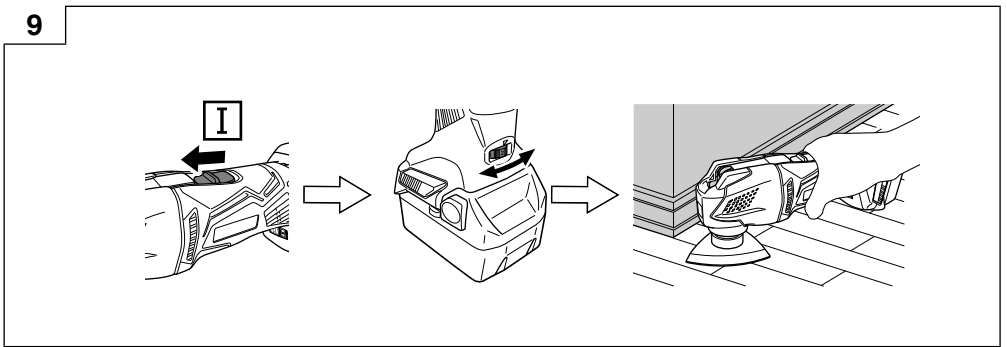
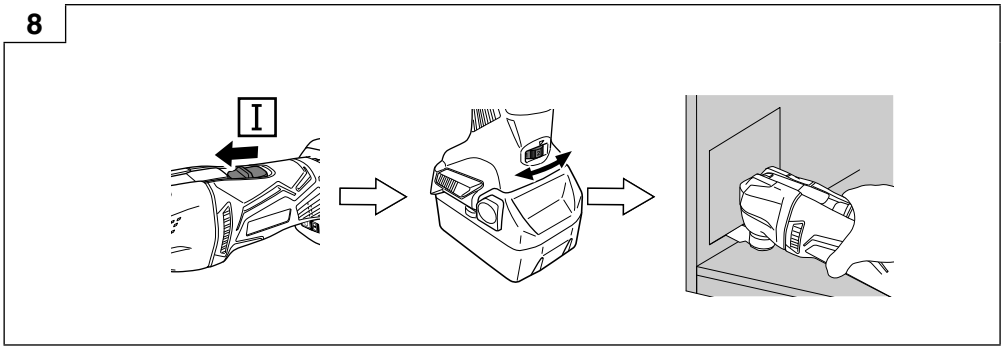
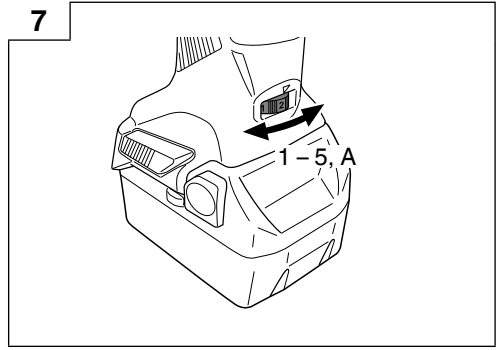
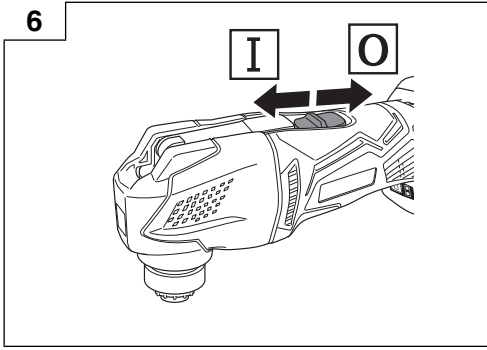

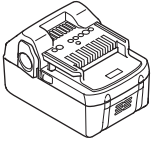

BSL18..

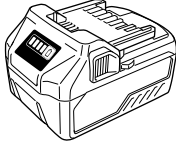

BSL36..18

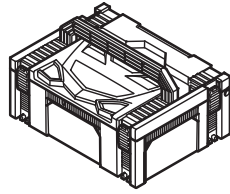

336471

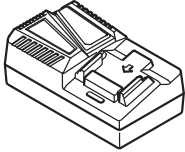

UC18YFSL (14.4V - 18V)

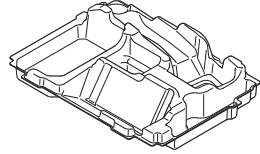

337937

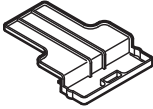

329897

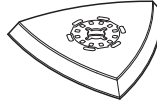

335903

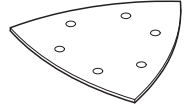

#60, 80, 100, 120, 180, 240

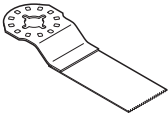

MW32P : 335871  
MD28PB : 335881  
MM32PB : 335883  
MM20PB : 335884

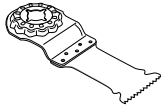

MSW32PC : 782733  
MSD32PBC : 782721  
MSM32PB : 782714  
MSM20PB : 782712

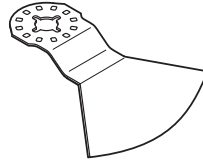

MU52PKR : 335901  
MU52PK : 335902

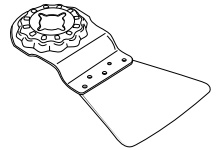

MSU52PKR : 782781  
MSU52PK : 782782

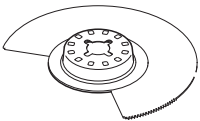

MW85S : 335868  
MD85SB : 335880  
MA85SH : 335897

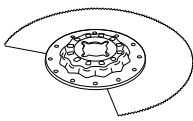

MSW85S : 782741  
MSD85SB : 782724  
MSA85SH : 782761

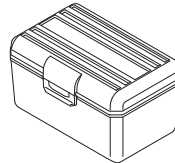

337685

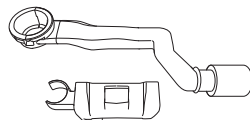

337936

<p>English</p> <p><b>GUARANTEE CERTIFICATE</b></p> <ol style="list-style-type: none"> <li>Model No.</li> <li>Serial No.</li> <li>Date of Purchase</li> <li>Customer Name and Address</li> <li>Dealer Name and Address (Please stamp dealer name and address)</li> </ol>	<p>Dansk</p> <p><b>GARANTIBEVIS</b></p> <ol style="list-style-type: none"> <li>Modelnummer</li> <li>Serienummer</li> <li>Købsdato</li> <li>Kundes navn og adresse</li> <li>Forhandlers navn og adresse (Indstæmp stempel med forhandlers navn og adresse)</li> </ol>	<p>Română</p> <p><b>CERTIFICAT DE GARANȚIE</b></p> <ol style="list-style-type: none"> <li>Model nr.</li> <li>Nr. de serie</li> <li>Data cumpărării</li> <li>Numele și adresa clientului</li> <li>Numele și adresa distribuitorului (Vă rugăm aplicați ștampila cu numele și adresa distribuitorului)</li> </ol>
<p>Deutsch</p> <p><b>GARANTIESCHEIN</b></p> <ol style="list-style-type: none"> <li>Modell-Nr.</li> <li>Serien-Nr.</li> <li>Kaufdatum</li> <li>Name und Anschrift des Kunden</li> <li>Name und Anschrift des Händlers (Bitte mit Namen und Anschrift des Händlers abstempeln)</li> </ol>	<p>Norsk</p> <p><b>GARANTISERTIFIKAT</b></p> <ol style="list-style-type: none"> <li>Modellnr.</li> <li>Serienr.</li> <li>Kjøpsdato</li> <li>Kundens navn og adresse</li> <li>Forhandlerens navn og adresse (Vennligst stemple forhandlerens navn og adresse)</li> </ol>	<p>Slovenščina</p> <p><b>GARANCIJSKO POTRDILO</b></p> <ol style="list-style-type: none"> <li>Št. modela</li> <li>Serijska št.</li> <li>Datum nakupa</li> <li>Ime in naslov kupca</li> <li>Ime in naslov prodajalca (Prosimo vlitnite žig z imenom in naslovom prodajalca)</li> </ol>
<p>Français</p> <p><b>CERTIFICAT DE GARANTIE</b></p> <ol style="list-style-type: none"> <li>No. de modèle</li> <li>No de série</li> <li>Date d'achat</li> <li>Nom et adresse du client</li> <li>Nom et adresse du revendeur (Cachet portant le nom et l'adresse du revendeur)</li> </ol>	<p>Suomi</p> <p><b>TAKUUTODISTUS</b></p> <ol style="list-style-type: none"> <li>Malli nro</li> <li>Sarja nro</li> <li>Ostoväivämäärä</li> <li>Asiakkaan nimi ja osoite</li> <li>Myyjän nimi ja osoite (Leimaa myyjän nimi ja osoite)</li> </ol>	<p>Slovenčina</p> <p><b>ZÁRUČNÝ LISTA</b></p> <ol style="list-style-type: none"> <li>Č. modelu</li> <li>Sériové č.</li> <li>Dátum zakúpenia</li> <li>Meno a adresa zákazníka</li> <li>Názov a adresa predajcu (Pečiatka s názvom a adresou predajcu)</li> </ol>
<p>Italiano</p> <p><b>CERTIFICATO DI GARANZIA</b></p> <ol style="list-style-type: none"> <li>Modello</li> <li>N° di serie</li> <li>Data di acquisto</li> <li>Nome e indirizzo dell'acquirente</li> <li>Nome e indirizzo del rivenditore (Si prega di apporre il timbro con questi dati)</li> </ol>	<p>Ελληνικά</p> <p><b>ΠΙΣΤΟΠΟΙΗΤΙΚΟ ΕΓΓΥΗΣΗΣ</b></p> <ol style="list-style-type: none"> <li>Αρ. Μοντέλου</li> <li>Αύξων Αρ.</li> <li>Ημερομηνία αγοράς</li> <li>Όνομα και διεύθυνση πελάτη</li> <li>Όνομα και διεύθυνση μεταπωλητή (Παρακαλούμε να χρησιμοποιηθεί σφραγίδα)</li> </ol>	<p>Български</p> <p><b>ГАРАНЦИОНЕН СЕРТИФИКАТ</b></p> <ol style="list-style-type: none"> <li>Модел №</li> <li>Сериен №</li> <li>Дата за закупуване</li> <li>Име и адрес на клиента</li> <li>Име и адрес на търговеца (Моля, отпечатайте името и адрес на дилъра)</li> </ol>
<p>Nederlands</p> <p><b>GARANTIEBEWIJS</b></p> <ol style="list-style-type: none"> <li>Modelnummer</li> <li>Serienummer</li> <li>Datum van aankoop</li> <li>Naam en adres van de gebruiker</li> <li>Naam en adres van de handelaar (Stempel a.u.b. naam en adres vande de handelaar)</li> </ol>	<p>Polski</p> <p><b>GWARANCJA</b></p> <ol style="list-style-type: none"> <li>Model</li> <li>Numer seryjny</li> <li>Data zakupu</li> <li>Nazwa klienta i adres</li> <li>Nazwa dealera i adres (Pieczęć punktu sprzedaży)</li> </ol>	<p>Srpski</p> <p><b>GARANTNI SERTIFIKAT</b></p> <ol style="list-style-type: none"> <li>Br. modela.</li> <li>Serijski br.</li> <li>Datum kupovine</li> <li>Ime i adresa kupca</li> <li>Ime i adresa prodavca (Molimo da stavite pečat na ime i adresu trgovca)</li> </ol>
<p>Español</p> <p><b>CERTIFICADO DE GARANTÍA</b></p> <ol style="list-style-type: none"> <li>Número de modelo</li> <li>Número de serie</li> <li>Fecha de adquisición</li> <li>Nombre y dirección del cliente</li> <li>Nombre y dirección del distribuidor (Se ruega poner el sello del distribuidor con su nombre y dirección)</li> </ol>	<p>Magyar</p> <p><b>GARANCIA BIZONYLAT</b></p> <ol style="list-style-type: none"> <li>Típuszám</li> <li>Sorozatszám</li> <li>A vásárlás dátuma</li> <li>A Vásárló neve és címe</li> <li>A Kereskedő neve és címe (Kérjük ide elhelyezni a Kereskedő nevének és címének pecsétjét)</li> </ol>	<p>Hrvatski</p> <p><b>JAMSTVENI CERTIFIKAT</b></p> <ol style="list-style-type: none"> <li>Br modela.</li> <li>Serijski br.</li> <li>Datum kupnje</li> <li>Ime i adresa kupca</li> <li>Ime i adresa trgovca (Molimo stavite pečat na ime i adresu trgovca)</li> </ol>
<p>Portugués</p> <p><b>CERTIFICADO DE GARANTIA</b></p> <ol style="list-style-type: none"> <li>Número do modelo</li> <li>Número do série</li> <li>Data de compra</li> <li>Nome e morada do cliente</li> <li>Nome e morada do distribuidor (Por favor, carimbe o nome e morada do distribuidor)</li> </ol>	<p>Čeština</p> <p><b>ZÁRUČNÍ LIST</b></p> <ol style="list-style-type: none"> <li>Model č.</li> <li>Série č.</li> <li>Datum nákupu</li> <li>Jméno a adresa zákazníka</li> <li>Jméno a adresa prodejce (Prosíme o razítko se jménem a adresou prodejce)</li> </ol>	
<p>Svenska</p> <p><b>GARANTICERTIFIKAT</b></p> <ol style="list-style-type: none"> <li>Modellnr</li> <li>Seriennr</li> <li>Inköpsdatum</li> <li>Kundens namn och adress</li> <li>Försäljarens namn och adress (Stämpla försäljarens namn och adress)</li> </ol>	<p>Türkçe</p> <p><b>GARANTİ SERTİFİKASI</b></p> <ol style="list-style-type: none"> <li>Model No.</li> <li>Seri No.</li> <li>Satın Alma Tarihi</li> <li>Müşteri Adı ve Adresi</li> <li>Bayi Adı ve Adresi (Lütfen bayi adını ve adresini kaşe olarak basın)</li> </ol>	

# HIKOKI

①	
②	
③	
④	
⑤	





## **Hikoki Power Tools Deutschland GmbH**

Siemensring 34, 47877 Willich, Germany  
Tel: +49 2154 49930  
Fax: +49 2154 499350  
URL: <http://www.hikoki-powertools.de>

## **Hikoki Power Tools Netherlands B.V.**

Brabanthaven 11, 3433 PJ Nieuwegein, The Netherlands  
Tel: +31 30 6084040  
Fax: +31 30 6067266  
URL: <http://www.hikoki-powertools.nl>

## **Hikoki Power Tools (U.K.) Ltd.**

Precedent Drive, Rooksley, Milton Keynes, MK 13, 8PJ,  
United Kingdom  
Tel: +44 1908 660663  
Fax: +44 1908 606642  
URL: <http://www.hikoki-powertools.uk>

## **Hikoki Power Tools France S.A.S.**

Parc de l'Eglantier 22, rue des Cerisiers, Lisses-C.E. 1541,  
91015 EVRY CEDEX, France  
Tel: +33 1 69474949  
Fax: +33 1 60861416  
URL: <http://www.hikoki-powertools.fr>

## **Hikoki Power Tools Belgium N.V./S.A.**

Koningin Astridlaan 51, B-1780 Wommel, Belgium  
Tel: +32 2 460 1720  
Fax: +32 2 460 2542  
URL: <http://www.hikoki-powertools.be>

## **Hikoki Power Tools Italia S.p.A**

Via Piave 35, 36077, Altavilla Vicentina (VI), Italy  
Tel: +39 0444 548111  
Fax: +39 0444 548110  
URL: <http://www.hikoki-powertools.it>

## **Hikoki Power Tools Ibérica, S.A.**

C/ Puigbarral, 26-28, Pol. Ind. Can Petit, 08227 Terrassa  
(Barcelona), Spain  
Tel: +34 93 735 6722  
Fax: +34 93 735 7442  
URL: <http://www.hikoki-powertools.es>

## **Hikoki Power Tools Österreich GmbH**

IndustrieZentrum NÖ –Süd, Straße 7, Obj. 58/A6 2355  
Wiener Neudorf, Austria  
Tel: +43 2236 64673/5  
Fax: +43 2236 63373  
URL: <http://www.hikoki-powertools.at>

## **Hikoki Power Tools Norway AS**

Kjeller Vest 7, N-2007 Kjeller, Norway  
Tel: (+47) 6692 6600  
Fax: (+47) 6692 6650  
URL: <http://www.hikoki-powertools.no>

## **Hikoki Power Tools Sweden AB**

Rotebergsvagen 2B SE-192 78 Sollentuna, Sweden  
Tel: (+46) 8 598 999 00  
Fax: (+46) 8 598 999 40  
URL: <http://www.hikoki-powertools.se>

## **Hikoki Power Tools Denmark A/S**

Lillebaeltsvej 90, 6715 Esbjerg N, Denmark  
Tel: (+45) 75 14 32 00  
Fax: (+45) 75 14 36 66  
URL: <http://www.hikoki-powertools.dk>

## **Hikoki Power Tools Finland Oy**

Tupalankatu 9, 15680 Lahti, Finland  
Tel: (+358) 20 7431 530  
Fax: (+358) 20 7431 531  
URL: <http://www.hikoki-powertools.fi>

## **Hikoki Power Tools Hungary Kft.**

1106 Bogáncsvirág u.5-7, Budapest, Hungary  
Tel: +36 1 2643433  
Fax: +36 1 2643429  
URL: <http://www.hikoki-powertools.hu>

## **Hikoki Power Tools Polska Sp. z o. o.**

ul. Gierdziejewskiego 1  
02-495 Warszawa, Poland  
Tel: +48 22 863 33 78  
Fax: +48 22 863 33 82  
URL: <http://www.hikoki-narzedzia.pl>



## **Hikoki Power Tools Czech s.r.o.**

Modřická 205, 664 48 Moravany, Czech Republic  
Tel: +420 547 422 660  
Fax: +420 547 213 588  
URL: <http://www.hikoki-powertools.cz>

## **Hikoki Power Tools Romania S.R.L.**

Ring Road, No. 66, Mustang Traco Warehouses, Warehouse  
No.1, Pantelimon City, 077145, Ilfov County, Romania  
Tel: +40 371 135 109  
Fax: +40 372 899 765  
URL: <http://www.hikoki-powertools.ro>

<p>English</p> <p><b>EC DECLARATION OF CONFORMITY</b></p> <p>We declare under our sole responsibility that Cordless Multi Tool, identified by type and specific identification code *1), is in conformity with all relevant requirements of the directives *2) and standards *3). Technical file at *4) – See below. The European Standard Manager at the representative office in Europe is authorized to compile the technical file. The declaration is applicable to the product affixed CE marking.</p>	<p>Nederlands</p> <p><b>EC VERKLARING VAN CONFORMITEIT</b></p> <p>Wij verklaren onder onze eigen verantwoordelijkheid dat Accu Multitool, geïdentificeerd door het type en de specifieke identificatiecode*1), voldoet aan alle relevante bepalingen van de richtlijnen*2) en normen*3). Technische documentatie bij*4) – zie onder. De Europese Normen Manager bij de vertegenwoordiging in Europa is gemachtigd om het technisch dossier samen te stellen. Deze verklaring is van toepassing op producten voorzien van de CE-markeringen.</p>
<p>Deutsch</p> <p><b>EG-KONFORMITÄTSERKLÄRUNG</b></p> <p>Wir erklären in alleiniger Verantwortung, dass der durch den Typ und den spezifischen Identifizierungscode *1) identifizierte Akku-Oszillations-Schleifer allen einschlägigen Bestimmungen der Richtlinien *2) und Normen *3) entspricht. Technische Unterlagen unter *4) – Siehe unten. Die Leitung der repräsentativen Behörde für europäische Normen und Richtlinien ist berechtigt, die technischen Unterlagen zusammenzustellen. Die Erklärung gilt für die an dem Produkt angebrachte CE-Kennzeichnung.</p>	<p>Español</p> <p><b>DECLARACIÓN DE CONFORMIDAD DE LA CE</b></p> <p>Declaramos bajo nuestra única responsabilidad que la Multiherramienta a batería, identificada por tipo y por código de identificación específico *1), está en conformidad con todas las disposiciones correspondientes de las directivas *2) y de las normas *3). Documentación técnica en *4) – Ver a continuación. El Director de Normas Europeas en la oficina de representación en Europa está autorizado para elaborar el expediente técnico. La declaración se aplica al producto con marcas de la CE.</p>
<p>Français</p> <p><b>DECLARATION DE CONFORMITE CE</b></p> <p>Nous déclarons sous notre entière responsabilité que le Multi Tool sans fil, identifié par le type et le code d'identification spécifique *1) est en conformité avec toutes les exigences applicables des directives *2) et des normes *3). Dossier technique en *4) - Voir ci-dessous. Le Gestionnaire des normes européennes du bureau de représentation en Europe est autorisé à constituer le dossier technique. Cette déclaration s'applique aux produits désignés CE.</p>	<p>Português</p> <p><b>DECLARAÇÃO DE CONFORMIDADE CE</b></p> <p>Declaramos, sob nossa única e inteira responsabilidade, que Multi Ferramenta a Bateria, identificada por tipo e código de identificação específico *1), está em conformidade com todos os requerimentos relevantes das diretivas *2) e normas *3). Ficheiro técnico em *4) – Consulte abaixo. O Gestor de Normas Europeias no escritório de representação na Europa está autorizado a compilar o ficheiro técnico. A declaração aplica-se aos produtos com marca CE.</p>
<p>Italiano</p> <p><b>DICHIARAZIONE DI CONFORMITÀ CE</b></p> <p>Dichiariamo sotto la nostra esclusiva responsabilità che l'utensile multifunzione a batteria, identificato dal tipo e dal codice identificativo specifico *1), è conforme a tutti i requisiti delle direttive *2) e degli standard *3). Documentazione tecnica presso *4) – Vedere sotto. Il gestore delle norme europee presso l'ufficio di rappresentanza in Europa è autorizzato a compilare il fascicolo tecnico. La dichiarazione è applicabile ai prodotti cui sono applicati i marchi CE.</p>	<p>Svenska</p> <p><b>EG-DEKLARATION BETRÄFFANDE LIKFORMIGHET</b></p> <p>Vi förklarar på eget ansvar att detta batteridrivna multiverktyg, identifierat enligt typ och särskild identifikationskod *1), överensstämmer med alla relevanta krav i direktiven *2) och standarderna *3). Teknisk fil enligt *4) – Se nedan. Den europeiska standardansvariga på representationskontoret i Europa är auktoriserad att sammanställa den tekniska filen. Denna försäkran gäller för produkten med tillhörande CE-märkning.</p>
<p>*1) CV18DBL C349066S *2) 2006/42/EC, 2014/30/EU, 2014/35/EU, 2011/65/EU *3) EN60745-1:2009+A11:2010 EN60335-1:2012+A11:2014 EN60335-2-29:2004+A2:2010 EN55014-1:2006+A1:2009+A2:2011 EN55014-2:1997+A1:2001+A2:2008</p>	
<p>*4) Representative office in Europe <b>Hikoki Power Tools Deutschland GmbH</b> Siemensring 34, 47877 Willich, Germany</p> <p>Head office in Japan <b>Koki Holdings Co., Ltd.</b> Shinagawa Intercity Tower A, 15-1, Konan 2-chome, Minato-ku, Tokyo, Japan</p>	<p>29. 3. 2019 Naoto Yamashiro European Standard Manager</p> <p>29. 3. 2019  A. Nakagawa Corporate Officer</p>

<p>Dansk</p> <p><b>EF-OVERENSSTEMMELSESERKLÆRING</b></p> <p>Vi erklærer os fuldstændige ansvarlige for, at Akku multiværktøjet, identificeret ved type og specifikt identifikationskode *1), er i overensstemmelse med alle relevante krav i direktiverne *2) og standarderne *3). Teknisk fil i *4) – Se nedenfor.</p> <p>Lederen af europæiske standarder ved repræsentationskontoret i Europa er bemyndiget til at compilere den tekniske fil.</p> <p>Erklæringen gælder produktet, der er mærket med CE.</p>	<p>Polski</p> <p><b>DEKLARACJA ZGODNOŚCI Z WE</b></p> <p>Oświadczamy na własną wyłączną odpowiedzialność, że Akumulatorowe narzędzie wielofunkcyjne podanego typu i oznaczone unikalnym kodem identyfikacyjnym *1) jest zgodne z wszystkimi właściwymi wymogami dyrektyw *2) i norm *3). Dokumentacja techniczna w *4) – Patrz poniżej.</p> <p>Menedżer Norm Europejskich przedstawicielstwa firmy w Europie jest upoważniony do sporządzania dokumentacji technicznej.</p> <p>Niniejsza deklaracja ma zastosowanie do produktu opatrzonego znakiem CE.</p>
<p>Norsk</p> <p><b>EF'S ERKLÆRING OM OVERENSSTEMMELSE</b></p> <p>Vi erklærer på eget ansvar at multimaskin batteri, identificert etter type og spesifikk identifikasjonskode *1), er i samsvar med alle relevante krav i direktiver *2) og standarder *3). Teknisk fil under *4) - Se nedenfor.</p> <p>Styreren for europeiske standarder ved representantkontoret i Europa er autorisert til å compilere den tekniske filen.</p> <p>Erklæringen gjelder for CE-merket på produktet.</p>	<p>Magyar</p> <p><b>EK MEGFELELŐSÉGI NYILATKOZAT</b></p> <p>A kizárólagos felelősségünkre kijelentjük, hogy az Akkus multiszerszám, amely típus és egyedi azonosító kód *1) alapján azonosított, megfelel az irányelvek vonatkozó követelményeinek *2) és szabványainak *3). Műszaki fájl a *4) - Lásd alább.</p> <p>Az EU képviselői iroda európai szabványügyi menedzsere jogosult a műszaki dokumentáció őszéallítására.</p> <p>Jelen nyilatkozat a terméken feltüntetett CE jelzésre vonatkozik.</p>
<p>Suomi</p> <p><b>EY-ILMOITUS YHDENMUKAISUUDESTA</b></p> <p>Vakuutamme yksinomaisella vastuullamme, että akkumonitoriomyökälu, joka identifioidaan tyypin ja erityisen tunnistuskoodin *1) perusteella, on kaikkien direktiivien *2) ja standardien *3) asiaankuuluvien vaatimusten mukainen. Tekninen tiedosto kohdassa *4) – katso alta.</p> <p>Eurooppalaisten standardien hallintaelin Euroopan edustustossa on valtuutettu kokonaan tekisen tiedoston.</p> <p>Ilmoitus on sovellettavissa tuotteeseen kiinnitettynä CE-merkintään.</p>	<p>Čeština</p> <p><b>PROHLÁŠENÍ O SHODĚ S ES</b></p> <p>Prohlašujeme na svou výhradní zodpovědnost, že akumulátorový Multi Tool, identifikovaný podle typu a specifického identifikačního kódu *1), je v souladu se všemi příslušnými požadavky směrníc *2) a norem *3). Technický soubor *4) - viz níže.</p> <p>K sestavení technické dokumentace je oprávněn manažer pro evropské standardy v evropském obchodním zastoupení.</p> <p>Toto prohlášení platí pro výrobek označený značkou CE.</p>
<p>Ελληνικά</p> <p><b>ΕΚ ΔΗΛΩΣΗ ΕΝΑΡΜΟΝΙΣΜΟΥ</b></p> <p>Δηλώνουμε με αποκλειστική μας ευθύνη ότι το Ασύρματο Πολυεργαλείο, το οποίο προσδιορίζεται από τον τύπο και ειδικό αναγνωριστικό κωδικό *1), είναι σύμφωνο με όλες τις σχετικές απαιτήσεις των Οδηγιών *2) και με τα σχετικά πρότυπα *3). Τεχνικό Αρχείο στο *4) – Δείτε παρακάτω.</p> <p>Ο Διαχειριστής Ευρωπαϊκών Προτύπων στο γραφείο εκπροσώπησης στην Ευρώπη είναι εξουσιοδοτημένος για τη σύνταξη του τεχνικού φακέλου.</p> <p>Η δήλωση ισχύει μόνο για το προϊόν που είναι τοποθετημένη η σήμανση CE.</p>	<p>Türkçe</p> <p><b>AT UYGUNLUK BEYANI</b></p> <p>Tip ve özel tanımlanmış koduyla *1) tanımlı Akülü Çok Amaçlı Alet'in direktiflerin *2) ve standartların *3) tüm ilgili gereksinimlerine uygun olduğunu tamamen kendisi sorumluluğumuz altında beyan ederiz.</p> <p>Teknik dosya *4) için – Aşağıya bakın.</p> <p>Avrupa'daki temsilciler ofisindeki Avrupa Standartları Yöneticisi, teknik dosyayı derlemek için yetkilendirilmiştir.</p> <p>Beyan, üzerinde CE işareti bulunan ürünler için geçerlidir.</p>
<p>*1) CV18DBL C349066S</p> <p>*2) 2006/42/EC, 2014/30/EU, 2014/35/EU, 2011/65/EU</p> <p>*3) EN60745-1:2009+A11:2010 EN60335-1:2012+A11:2014 EN60335-2-29:2004+A2:2010 EN55014-1:2006+A1:2009+A2:2011 EN55014-2:1997+A1:2001+A2:2008</p>	
<p>*4) Representative office in Europe <b>Hikoki Power Tools Deutschland GmbH</b> Siemensring 34, 47877 Willich, Germany</p> <p>Head office in Japan <b>Koki Holdings Co., Ltd.</b> Shinagawa Intercity Tower A, 15-1, Konan 2-chome, Minato-ku, Tokyo, Japan</p>	<p>29. 3. 2019 Naoto Yamashiro European Standard Manager</p> <p>29. 3. 2019</p>   <p>A. Nakagawa Corporate Officer</p>

<p>Română</p> <p><b>DECLARAȚIE DE CONFORMITATE CE</b></p> <p>Declarăm pe propria răspundere că Unealtă multifuncțională cu acumulator, identificată după tipul și codul de identificare specific *1), este în conformitate cu toate cerințele relevante ale directivelor *2) și ale standardelor *3). Fișier tehnic la *4) – Vezi mai jos. Managerul standardelor europene de la biroul reprezentanței din Europa este autorizat să întocmească dosarul tehnic. Declarația se referă la produsul pe care este aplicat semnul CE.</p>	<p>Български</p> <p><b>EO ДЕКЛАРАЦИЯ ЗА СЪОТВЕТСТВИЕ</b></p> <p>Декларираме на своя собствена отговорност, че Мултифункционалният инструмент, идентифициран по тип и специален идентификационен код *1), е в съответствие с всички съответни изисквания на директивите *2) и стандартите *3). Техническо досие в *4) - Вижте по-долу. Мениджърът по европейските стандарти в представителния офис в Европа е упълномощен да съставя техническото досие. Декларацията е приложена за продукта, който има поставена CE маркировка.</p>
<p>Slovenščina</p> <p><b>ES IZJAVA O SKLADNOSTI</b></p> <p>Na lastno odgovornost izjavljamo, da je Akumulatorsko multifunkcijsko orodje, označeno z vrsto in posebno identifikacijsko kodo *1), v skladu z vsemi ustreznimi zahtevami direktiv *2) in standardov *3). Tehnična dokumentacija pod *4) – glejte spodaj. Upravitelj evropskih standardov na predstavnstvu v Evropi je pooblaščen za pripravo tehnične dokumentacije. Deklaracija je označena na izdelku s pritrjeno oznako CE.</p>	<p>Srpski</p> <p><b>EZ DEKLARACIJA O USAGLAŠENOSTI</b></p> <p>Pod punom odgovornošću izjavljujemo da je Akumulatorski multi alat, identifikovan prema tipu i specifičnom identifikacionom kodu *1), u skladu sa svim relevantnim zahtevima direktiva *2) i standardima *3). Tehnička datoteka pod *4) - Pogledajte dole. Direktor za evropske standarde u kancelariji predstavnstva u Evropi je odgovoran za sastavljanje tehničke dokumentacije. Deklaracija je primenjena na proizvod na koji je stavljena CE oznaka.</p>
<p>Slovenčina</p> <p><b>ES VYHLÁŠENIE O ZHODE</b></p> <p>Týmto vyhlasujeme na vlastnú zodpovednosť, že výrobok Akumulatorový Multi Tool identifikovaný podľa typu a špecifického identifikačného kódu *1) je v zhode so všetkými príslušnými požiadavkami smerníc *2) a noriem *3). Technický súbor v *4) – Pozrite nižšie. Manažér európskych noriem na zastupujúcom úrade v Európe má oprávnenie na zostavovanie technickej dokumentácie. Toto vyhlásenie sa vzťahuje na výrobok označený značkou CE.</p>	<p>Hrvatski</p> <p><b>EZ IZJAVA O SUKLADNOSTI</b></p> <p>Izjavljujemo pod vlastitom odgovornošću da je Akumulatorski multi alat, identificiran prema tipu i specifičnom identifikacijskom kodu *1), u skladu sa svim relevantnim zahtevima direktiva *2) i standarda *3). Tehnička dokumentacija na *4) - Vidi dolje. Menadžer za europske standarde u europskom predstavnstvu tvrtke ovlašten je za sastavljanje tehničke dokumentacije. Izjava se primjenjuje na proizvod na kojem je stavljena CE oznaka.</p>
<p>*1) CV18DBL C349066S</p> <p>*2) 2006/42/EC, 2014/30/EU, 2014/35/EU, 2011/65/EU</p> <p>*3) EN60745-1:2009+A11:2010 EN60335-1:2012+A11:2014 EN60335-2-29:2004+A2:2010 EN55014-1:2006+A1:2009+A2:2011 EN55014-2:1997+A1:2001+A2:2008</p>	
<p>*4) Representative office in Europe <b>Hikoki Power Tools Deutschland GmbH</b> Siemensring 34, 47877 Willich, Germany</p> <p>Head office in Japan <b>Koki Holdings Co., Ltd.</b> Shinagawa Intercity Tower A, 15-1, Konan 2-chome, Minato-ku, Tokyo, Japan</p>	<p>29. 3. 2019 Naoto Yamashiro European Standard Manager</p> <p>29. 3. 2019  <i>A Nakagawa</i> A. Nakagawa Corporate Officer</p>